

14374 600

Erste Internationale Jagdausstellung Wien 1910
Ehren-Diplom.



Kais. kön. landesbef.
Posamentierwaren
und
— Militär- —
Uniformsorten-
— Fabrik —

Gegründet 1761

Franz Thill: Nessel
k. u. k.
Hof- u. Kammerlieferant



• **WIEN** •
— VII/1, Lindengasse 57. —
NIEDERLAGE
I. Kohlmarkt 11.

Telegramme:
THILL WIEN
LINDENGASSE

TELEPHON
Nº 30356

Postsparkassen-
— Konto —
Nº 8479.

AUSTRIAWERFT A. G.

KRIEGSSCHIFFE, HANDELSFAHRZEUGE,
SCHIFFSMASCHINEN,
DAMPFTURBINEN (SYSTEM PARSONS),
MOTOREN, KESSEL ETC.

LINZ a. d. D. TRIEST.



Schuessl & Co.

Wien VI., Gumpendorferstraße 15



Werkzeuge und Messinstrumente

für die Maschinen-Industrie,
für Elektrizitätswerke, Eisen-
bahnen, Schiffbau-Anstalten,
Bergwerke usw. usw.



Almanach

für die

k. und k. Kriegsmarine

1918.

Kriegsausgabe.

Mit Genehmigung des k. und k. Kriegsministeriums,
Marinesektion

herausgegeben von der

Redaktion der „Mittellungen aus dem Gebiete des Seewesens“.

Mit 148 Schifferissen.

XXXVIII. Jahrgang.

Pola.

In Kommission bei Gerold & Komp., Wien.

Buchdruckerei Kleinmayr & Bamberg, Laibach.

Berichtigungen, Ergänzungen und Veränderungen während des Druckes.

II. Teil. Artillerie der Flotten.

S. 82 und 83. Die zweite Zeile von oben soll richtig heißen: (Erklärung der Abkürzungen befindet sich auf Seite 67.)

IV. Teil. Personalstand der k. u. k. Kriegsmarine.

- S. 515. Bei Vizeadmiral **Keil Franz**, Ritt. v., ist beizufügen: EKO-R. 2. ⚓.
- S. 516. Bei Kontreadmiral **Holub Franz v.** ist beizufügen: MVK. 2. ⚓.
- S. 517. Bei Linienschiffskapitän **Khuepach zu Ried-Zimmerlehen und Haslburg Artur v.** ist beizufügen: EKO-R. 3. (KD.).
- S. 517. Bei Linienschiffskapitän **Accurti Alois** ist beizufügen: LO-R. (KD.).
- S. 517. Bei Linienschiffskapitänen **Nauta Gustav**, Ritt. v., **Lauffer Franz** und **Heyssler Erich** ist beizufügen: Kommodore.
- S. 517. Linienschiffskapitäne **Mallinarich v. Silbergrund** und **Kollinensieg Eugen**, EKO-R. 3. ⚓ (Domizil: Wien), und **Budik Franz** (Domizil: Trautmannsdorf a. d. Leitha) wurden mit $\frac{1}{4}$ 18 in den Ruhestand übernommen.
- S. 518. Bei Fregattenkapitän **Colloredo-Mannsfeld Hyeronimus**, Graf (in Dienststand eingebracht), ist beizufügen: EO-R. (KD.).
- S. 518. Bei Fregattenkapitän **Steinhart Ferdinand**, Edl. v., ist beizufügen: ⚓.
- S. 519. Bei Fregattenkapitän **Marschall Werner**, Freih. v., ist beizufügen: EKO-R. 3. ⚓.
- S. 519. Bei Fregattenkapitän **Cossovel Eduard** ist beizufügen: ⚓.
- S. 519. Bei Fregattenkapitän **Riedlein Julius** ist beizufügen: ⚓.
- S. 520. Korvettenkapitän **Uhlir Ottokar** ist zu streichen.
- S. 520. Bei Korvettenkapitän **Pohl Viktor** ist beizufügen: ⚓.
- S. 520. Bei Korvettenkapitän **Gründorf v. Zebegényi Wilhelm**, Ritt., ist beizufügen: MVK. 3. ⚓.
- S. 520. Bei Korvettenkapitän **Arvay Friedrich v.** ist beizufügen: FJO-R. (KD.); außerdem ist er „überkomplett“ zu führen.
- S. 521. Bei Korvettenkapitän **Schönthaler Richard** ist beizufügen: EKO-R. 3. ⚓.
- S. 521. Bei Korvettenkapitän **Wulf Olaf Richard** ist beizufügen: EKO-R. ⚓ zum zweitenmal.
- S. 522. Bei Linienschiffsleutnant **Reiser Kurt** ist beizufügen: ⚓.
- S. 523. Bei Linienschiffsleutnants **Jedina Hermann**, Ritt. v., **Suppantchitsch Wolfgang**, **Wellisch Georg**, **Müller v. Thomamühl Dagobert** und **Rössel Johann** ist beizufügen: ⚓.
- S. 523. Bei Linienschiffsleutnant **Levetzow Heinrich**, Freih. v., ist beizufügen: DEK. 2.
- S. 524. Bei Linienschiffsleutnants **Lang Edl. v. Waldthurm Hans**, **Pulgher Julian** und **Pelz Robert** ist beizufügen: ⚓.
- S. 525. Bei Linienschiffsleutnants **Ferro Archibald**, Ritt. v., und **Pfeiffer Heinrich** ist beizufügen: MVK. 3. ⚓.
- S. 525. Bei Linienschiffsleutnants **Hübner Eduard**, Ritt. v., **Magerl v. Kouffheim Guido**, **Wassich Otto** und **Heinrich Oswald v.** ist beizufügen: ⚓.
- S. 525. Bei Linienschiffsleutnant **Holub Josef** ist beizufügen: ⚓.
- S. 526. Bei Linienschiffsleutnant **Hofmann Guido** ist beizufügen: ⚓.

- S. 527. Bei Linienschiffsleutnants **Kraut Leo**, **Molitor Otto** und **Jakčin Georg** ist beizufügen: MVK. 3. § .
- S. 527. Bei Linienschiffsleutnant **Hudeček Zdenko** ist beizufügen: § 1. § .
- S. 527. Bei Linienschiffsleutnant **Blumenthal Norbert** ist beizufügen: § .
- S. 528. Bei Linienschiffsleutnant **Mahunka Adalbert** ist beizufügen: § .
- S. 528. Bei Linienschiffsleutnant **Nostitz-Rhinek Franz**, Graf, ist beizufügen: § .
- S. 528. Bei Linienschiffsleutnant **Pistel Hugo** ist beizufügen: § 1.
- S. 529. Bei Linienschiffsleutnant **Fellner Silvius** ist beizufügen: § 1.
- S. 529. Bei Linienschiffsleutnant **Nedopil Anton** ist beizufügen: § .
- S. 529. Bei Fregattenleutnant **Seibezeder Friedrich** ist beizufügen: § .
- S. 529. Bei Fregattenleutnant **Sernetz Alois** ist beizufügen: § 1.
- S. 529. Bei Fregattenleutnant **Pokorny Heinrich**, Edl. v., ist beizufügen: § .
- S. 530. Bei Fregattenleutnants **Jüptner Friedrich** und **Kusevich de Blacko Andreas** ist beizufügen: § .
- S. 530. Bei Fregattenleutnant **Grund Rudolf** ist beizufügen: § .
- S. 531. Fregattenleutnant **Kramer Edl. v. Drauberg Maximilian** ist zu streichen.
- S. 531. Bei Fregattenleutnants **Stumberger Friedrich** und **Nardelli Nikolaus** ist beizufügen: § 1.
- S. 531. Bei Fregattenleutnant **Déry Ernest** ist beizufügen: § .
- S. 531. Bei Fregattenleutnants **Balogh de Galantha Paul**, **Rehmann Karl**, **Nagy v. Kezdivásárhely Gabriel** und **Frey Raimund** ist beizufügen: § .
- S. 531. Bei Fregattenleutnant **Mindszenty Árpád v.** ist beizufügen: MVK. 3. § .
- S. 532. Bei Fregattenleutnants **Niemann Friedrich**, **Wittek v. Salzburg Friedrich**, **Papp Oskar** und **Leitkep Otto** ist beizufügen: § .
- S. 532. Bei Fregattenleutnants **Fruhwrth Friedrich**, **Kaschnitz v. Weinberg Rudolf**, **Freih.**, **Pichler Richard**, **Hajtó Friedrich**, **Uher Ludwig** und **Wattenvyl Erich**, **Freih. v.**, ist beizufügen: § .
- S. 532. Bei Fregattenleutnant **Wassitsch Julius** ist beizufügen: MVK. 3. § .
- S. 532. Bei Fregattenleutnant **Tomić Slavomir** ist beizufügen: § 1.
- S. 533. Bei Fregattenleutnant **Scheure Egwin v.**, ist beizufügen: § 1.
- S. 533. Bei Fregattenleutnants **Wolff v. Wolfenberg Egon**, **Marchesani Friedrich**, **Nowak Josef**, **Dursky v. Trzasko Karl**, **Ritt.**, und **Lichtner-Hoyer Gustav** ist beizufügen: § .
- S. 533. Bei Fregattenleutnant **Schön Franz** ist beizufügen: § .
- S. 534. Bei Fregattenleutnants **Kraus Eduard**, **Hörmann Franz**, **Gabriel Oskar v.** und **Baumgartner Egon** ist beizufügen: § .
- S. 535. Bei Fregattenleutnants **Lafontaine Graf Harnoncour-Unverzagt Johann de** und **Till Johann** ist beizufügen: § .
- S. 540. Seeaspirant **Oberriedmüller Karl** (Domizil: Grein, Niederösterreich) wurde mit $\frac{1}{4}$ 18 in den Ruhestand übernommen.
- S. 541. Bei Linienschiffskapitän in Marinelokalanstellung **Reichardt Edl. v. Hardtland Leo** ist beizufügen: EKO-R. 3. (KD.)
- S. 541. Fregattenkapitäne in Marinelokalanstellungen **Stahlberger Karl** (Domizil: Pola), (a) **Ritz Ferdinand** (Domizil: Pola) und (a) **Milfait Wenzel** (Domizil: Rakonitz, Böhmen) wurden mit $\frac{1}{4}$ 18 in den Ruhestand übernommen.
- S. 541 und 542. Korvettenkapitäne in Marinelokalanstellungen **Schanzer Stephan** (Domizil: Wien), **Klopf Leopold** (Domizil: Linz), **Trevani Karl** (Domizil: Gumpoldskirchen), **Pleyer Richard** (Domizil: Fiume), **Limpens-Doenraedt Guntram** (Domizil: Fiume) und **Handler Karl** (Domizil: Pola) wurden mit $\frac{1}{4}$ 18 in den Ruhestand übernommen.
- S. 542. Bei Linienschiffsleutnant **Medveczky Georg** ist beizufügen: § .
- S. 542. Bei Linienschiffsleutnant **Raubal Max** ist der Rang mit $\frac{1}{5}$ 14 richtigzustellen.
- S. 545. Bei Marinestabsarzt Dr. **Nickl Gottfried** ist beizufügen: FJO-R. (KD.).
- S. 546. Bei Linienschiffsarzt Dr. **Petranich Kasimir** ist beizufügen: § .
- S. 551. Bei Marineartillerieingenieur 2. Klasse **Langensiepen Friedrich** ist beizufügen: GVK. m. Kr. III .
- S. 558. Bei Land- und Wasserbauingenieur 1. Klasse **Rumpold Johann** ist beizufügen: GVK. m. Kr. III .

- S. 553. Bei Marineoberchemiker 2. Klasse Dr. **Witt Reinhold** ist beizufügen: FJO-R. (KD.).
- S. 555. Bei Maschinenbetriebsleitern 1. Klasse **Andert Wenzel** und **Barton Karl** ist beizufügen: GVK. m. Kr. III .
- S. 555. Bei Maschinenbetriebsleiter 1. Klasse **Petrić Viktor** ist beizufügen: § .
- S. 556. Bei Maschinenbetriebsleitern 2. Klasse **Puchar Peter** und **Wetzler Alois** ist beizufügen: GVK. m. Kr. III .
- S. 556. Bei Maschinenbetriebsleiter 2. Klasse **Urbanetz Friedrich** ist beizufügen: § .
- S. 557. Bei Elektrobetriebsleiter 1. Klasse **Oppitz Max** ist beizufügen: GVK. m. Kr. III .
- S. 559. Bei Marineoberkommissär 2. Klasse **Gliek Adolf** ist beizufügen: § .
- S. 559. Bei Marineoberkommissär 3. Klasse Dr. **Rant Alois** ist beizufügen: FJO-R. (KD.).
- S. 561. Bei Marinekommissär 2. Klasse **Brüzl Franz** ist beizufügen: GVK. m. Kr. III .
- S. 566. Oberwerkführer 1. Klasse **Zhernotta Eduard** (Domizil: Wien), **Bellaz Kaspar** (Domizil: Pola) und **Zemann Anton** (Domizil: Pola) wurden mit $\frac{1}{4}$ 18 in den Ruhestand übernommen.
- S. 566. Bei Oberwerkführer 2. Klasse **Rangan Jakob** ist beizufügen: GVK. III .
- S. 567. Bei Werkführern **Tonut Ferdinand** und **Brencich Alois** ist beizufügen: GVK. III .
- S. 569. Bei Marinekanzleibeamten **Gundel Wilhelm**, **Sadler Georg** und **Grohmann Franz** ist beizufügen: GVK. III .
- S. 570. Bei Marinekanzleibeamten **Petraček Franz** ist beizufügen: GVK. III .
- S. 573. Bei Oberstabsbootsmann **Stivi Adolf** ist beizufügen: SVK. m. Kr. III .
- S. 574. Bei Stabsbootsmann **Stetić Mile** ist beizufügen: SVK. m. Kr. III .
- S. 574. Stabsbootsmann **Kegjo Vinzenz** ist zu streichen.
- S. 580. Bei Stabswaffenmeister **Cikuta Othmar** ist beizufügen: SVK. m. Kr. III .
- S. 590. Bei Ratstürhüter **Daněk Friedrich** ist beizufügen: SVK. m. Kr. III .
- S. 616. Wachtmeister 1. Klasse **Erhart Rupert** und **Mutschlechner Alois** sind zu streichen.
- S. 617. Bei Linienschiffsleutnant **Skublies de Velike et Bessenyo Viktor** ist beizufügen: § .
- S. 619. Bei Korvettenleutnants **Faul Jakob**, **Brelich Ernst** und **Holop Adolf** ist beizufügen: § .
- S. 625. Bei Leutnant des Matrosenkörps **Böhm Julius** ist III statt III richtigzustellen.
- S. 628. Zu den Fähnrichen des Matrosenkörps sind mit dem Range vom $\frac{1}{4}$ 18 noch **Bakala Franz** und **Unger Walter** aufzunehmen.
- S. 630. Bei Maschinenbauingenieuren 2. Klasse **Macha Karl** und **Hajós Josef** ist beizufügen: GVK. m. Kr. III .
- S. 639. Bei Kontreadmiral **Hauser Maximus**, **Freih. v.**, ist beizufügen: EKO-R. 3. (KD.).
- S. 682. Bei Maschinenbauingenieur 3. Klasse **Fischer Alfred** ist beizufügen: GVK. m. Kr. III .
- S. 642. Bei Linienschiffskapitän **Pawlick Anton** ist beizufügen: MVK. 3. § .
- S. 654. Dem Maschinenbetriebsleiter 1. Klasse i. R. **Schneider Edl. v. Mannsau Eugen** wurde der Tit. u. Char. eines Obermaschinenbetriebsleiters 2. Klasse verliehen.

Inhalt.

Kalender für das Jahr 1918 1. — Feste im Oriente im Jahre 1918 (1336/1337) 14. — Lebende Familienglieder des Allerhöchsten Kaiserhauses 15. — Geburtstage der regierenden Herrscher und Völkerfeste, die im Frieden durch Hissen der Flaggengala, beziehungsweise Geschützsalut, gefeiert werden, 17. — Stempelgebühren 20. — Postbestimmungen 21. — Telegraphen- und Telephongebühren 26. — Derzeitige Verkehrseinschränkungen usw. 28.

I. Teil.

Maß-, Gewicht- und Entfernungstafeln.

I. Maß- und Gewichtstafeln 33. — II. Maße und Gewichte der wichtigsten Staaten 35. — III. Absolute elektromagnetische Maße 38. — IV. Verwandlungstafeln von engl. Maßen und Gewichten in metrisches Maß 39. — V. Knoten, Kilometer in der Stunde, Meter in der Sekunde 46. — VI. Kilometer, Seemeilen in der Stunde, Meter in der Sekunde 47. — VII. Thermometerteilungen 48. — VIII. Vermessung und Tonnengehalt der Schiffe 49. — IX. Entfernungen auf Dampferwegen 51.

II. Teil.

Artillerie der Flotten.

Abkürzungsverzeichnis 67. — Erklärung der Abkürzungen zu den Schiffs- und Küstengeschützen der Skodawerke 67. — Durchschlagsvermögen der Geschosse gegenüber Panzerplatten 68. — Regeln zur raschen Ermittlung von Flugbahngrößen 69. — Schiffsgeschütze: Argentinien 70, Brasilien 70, Chile 70, China 70, Dänemark 71, Deutsches Reich 71, Frankreich 72, Griechenland 73, Großbritannien 73, Italien 74, Japan 75, Niederlande 76, Norwegen 76, Peru 77, Portugal 77, Rußland 77, Schweden 78, Spanien 78, Türkei 78, Vereinigte Staaten 79. — Schiffs- und Küstengeschütze der Skodawerke, Aktiengesellschaft in Pilsen 80—83. — Kruppsche Schiffs- und Küstengeschütze 84, 85. — Armstrong-Elswick-Schiffsgeschütze 86. — Vickers, Sons und Maxim-Schiffsgeschütze 87. — Beardmore & Co., Schiffsgeschütze 88. — Coventry-Schiffsgeschütze 88. — Bofors-Schiffs- und Küstengeschütze 89. — Schneider & Co., Schiffsgeschütze 90. — Bethlehem Steel Company (Vereinigte Staaten) Schiffs- und Küstengeschütze 91.

III. Teil.

Flottenliste.

Einleitung 93. — Abkürzungsverzeichnis 94. — Anmerkungen 94. — Ägypten 95. — Argentinien 95. — Brasilien 100. — Bulgarien 103. — Chile 104. — China 107. — Columbia 110. — Costa Rica 110. — Cuba 110. — Dänemark 111. — Deutsches Reich 115. — Ecuador 126. — Frankreich 127. — Griechenland 143. — Großbritannien 147. — Haiti 183. — Italien 183. — Japan 199. — Mexiko 208. — Montenegro 208. — Niederlande 208. — Norwegen 217. — Österreich-Ungarn 221. — Persien 229. — Peru 229. — Portugal 230. — Rumänien 234. — Rußland 236. — Santo Domingo 253. — Schweden 254. — Siam 258. — Spanien 260. — Türkei 266. — Uruguay 269. — Venezuela 269. — Vereinigte Staaten von Nordamerika 269.

Schiffsverluste: Ägypten 289, Bulgarien 289, China 289, Dänemark 289, Deutsches Reich 290, Frankreich 295, Griechenland 301, Großbritannien 302, Italien 321, Japan 324, Montenegro 325, Österreich-Ungarn 325, Portugal 326, Rumänien 326, Rußland 327, Schweden 331, Spanien 331, Türkei 331, Vereinigte Staaten von Nordamerika 333.

Nachtrag zu den Schiffsverlusten 334a.

Risse von gepanzerten Schiffen 335—482.

Namensverzeichnis der Schiffe 483—506.

IV. Teil.

Personalstand der k. u. k. Kriegsmarine.

	Seite
Erklärung der Abkürzungen	509—512
Allerhöchster Oberbefehl	513
Regenten fremder Staaten, welche die österreichisch-ungarische Großadmiralswürde bekleiden	514
I. Stabspersonen:	
A. Personen des Soldatenstandes	515—543
B. Marinegeistlichkeit	543
C. Offiziere für den Marinejustizdienst	543, 544
D. Marineärztliches Offizierskorps	544—547
E. Marinebeamte	547—570
Zöglinge der k. u. k. Marineakademie	571, 572
II. Im Gagebezüge stehende Personen des Soldatenstandes ohne Rangklasse:	
A. Stabsunteroffiziere	573—589
B. Stabsunteroffiziere in Zuteilung	589
III. Sonstige Gagisten ohne Rangklasse:	
A. Aufsichtspersonal des Marinegefängnisses	589
B. Marinediener	589—591
C. Marinehilfspersonal	592—602
IV. Mannschaft:	
Bootsmänner (Gleichgestellte)	603—616
Unteroffiziere in Zuteilung	616
Reservestand	616—635
Seewehr	635, 636
Offiziere und Beamte des Ruhestandes	637—659
Offiziere und Beamte außer Dienst	659—664
Verzeichnis der Stabspersonen	665—688

Das Jahr 1918

ist ein gemeines Jahr von 365 Tagen,

davon 68 Sonn- und Feiertage.

Finsternisse.

Im Jahre 1918 finden zwei Sonnen- und eine Mondfinsternis statt, von denen in unseren Gegenden keine sichtbar sein wird.

1.) **Totale Sonnenfinsternis am 8. Juni.** Die Finsternis wird sichtbar sein in ganz Nordamerika und einem Teil des nördlichen Atlantischen Ozeans.

2.) **Partielle Mondfinsternis am 23. Juni.** Der Beginn der Finsternis wird sichtbar sein in Südamerika, mit Ausnahme des östlichen Teiles; in Nordamerika, mit Ausnahme des nördlichen Teiles; im Großen Ozean und in Australien. Das Ende wird sichtbar sein im südwestlichen Nordamerika, im westlichen und südlichen Südamerika, im Großen Ozean und in Australien.

3.) **Ringförmige Sonnenfinsternis am 3. Dezember.** Die Finsternis wird sichtbar sein im östlichen Teil des Großen Ozeans, in Südamerika, mit Ausnahme der Nordküste, im südlichen Atlantischen Ozean und in der südwestlichen Hälfte von Afrika, begrenzt durch die Orte Cap Verde, Timbuktu, Tsad-See, Sambesi-Mündung.

Anmerkung: Die Spalten Sonnen- und Mond-Auf- und Untergang geben die Zeiten des Auf- und Unterganges des Sonnen- und Mond-Oberrandes an der Kimm für eine Augeshöhe von fünf Metern. Sämtliche Zeitangaben des astronomischen Kalenders beziehen sich auf mitteleuropäische Zeit. Wird Pola-Zeit gewünscht, so sind von der gegebenen Zeit 4^h 37^m abzuziehen.

Jänner (Eismonat), hat 31 Tage.

Tage	Katholiken	Sonnen-		Mond-		Hochwasser in Pola	
		Aufg.	Untg.	Aufg.	Untg.	I.	II.
D 1	Neuj. Miecislaw	7 42	4 34	8 59 p.	9 45 a.	0 9 a.	10 6 a.
M 2	Nam. J., Abel	7 42	4 35	10 1 »	10 6 »	0 43 »	10 35 »
D 3	Genoveva	7 42	4 36	11 2 »	10 26 »	1 17 »	11 3 »
F 4	Isabella	7 42	4 37	—	10 47 »	1 50 »	11 31 »
S 5	Telesphor	7 42	4 38	0 3 a.	11 9 »	2 24 »	—
S 6	Hl. 3 K., Wld.	7 42	4 39	1 5 a.	11 33 a.	3 5 a.	—
M 7	Artur	7 42	4 40	2 9 »	0 1 p.	3 54 »	—
D 8	Erhard	7 41	4 41	3 15 »	0 35 »	4 45 »	7 45 p.
M 9	Julian	7 41	4 42	4 20 »	1 17 »	5 35 »	8 22 »
D 10	Paul Eins.	7 41	4 43	5 23 »	2 10 »	6 26 »	9 15 »
F 11	Hyginus	7 41	4 44	6 19 »	3 13 »	7 9 »	9 46 »
S 12	Ernest	7 40	4 46	7 6 »	4 25 »	7 48 »	10 29 »
S 13	Hilarius	7 40	4 47	7 50 a.	5 42 p.	8 33 a.	10 47 p.
M 14	Felix	7 39	4 48	8 24 »	7 1 »	9 9 »	11 18 »
D 15	Maurus	7 39	4 49	8 54 »	8 20 »	9 46 »	11 53 »
M 16	Marcellus	7 38	4 50	9 21 »	9 37 »	10 22 »	—
D 17	Anton Eins.	7 38	4 52	9 46 »	10 54 »	0 26 »	10 53 a.
F 18	Priska	7 37	4 53	10 14 »	—	1 2 »	11 32 »
S 19	Martha	7 36	4 54	10 43 »	0 9 a.	1 39 »	—
S 20	Fab. u. Seb.	7 36	4 56	11 16 a.	1 23 a.	2 31 a.	—
M 21	Agnes	7 35	4 57	11 55 »	2 35 »	3 39 »	—
D 22	Vinzenz	7 34	4 58	0 40 p.	3 42 »	4 49 »	8 30 p.
M 23	Maria Verm.	7 34	4 59	1 32 »	4 43 »	5 52 »	8 55 »
D 24	Timotheus	7 33	5 1	2 31 »	5 35 »	6 43 »	9 24 »
F 25	Pauli Bek.	7 32	5 2	3 34 »	6 18 »	7 24 »	9 49 »
S 26	Paula	7 31	5 4	4 39 »	6 53 »	8 2 »	10 14 »
S 27	Johann Chrys.	7 30	5 5	5 43 p.	7 23 a.	8 38 a.	10 36 p.
M 28	Karl d. Gr.	7 29	5 7	6 46 »	7 48 »	9 8 »	10 58 »
D 29	Franz Sal.	7 28	5 8	7 48 »	8 10 »	9 39 »	11 18 »
M 30	Martina	7 27	5 9	8 49 »	8 31 »	10 7 »	11 39 »
D 31	Petrus N.	7 26	5 11	9 51 »	8 52 »	10 35 »	—

☾ 5. Jänner 0^h 50^m p. m. L. V.
 ● 12. » 11 36 » » N. M.
 ☽ 19. » 3 38 » » E. V.
 ☉ 27. » 4 14 a. m. V. M.

Februar (Taumonat), hat 28 Tage.

Tage	Katholiken	Sonnen-		Mond-		Hochwasser in Pola	
		Aufg.	Untg.	Aufg.	Untg.	I.	II.
F 1	Ignaz	7 24	5 12	10 52 p.	9 13 a.	0 1 a.	11 2 a.
S 2	Maria Lichtm.	7 23	5 14	11 55 »	9 36 »	0 24 »	11 30 »
S 3	Blasius	7 22	5 15	—	10 2 a.	0 49 a.	0 6 p.
M 4	Veronika	7 21	5 16	0 58 a.	10 32 »	1 24 »	—
D 5	Agatha	7 20	5 18	2 2 »	11 10 »	2 22 »	—
M 6	Dorothea	7 19	5 19	3 5 »	11 56 »	3 41 »	—
D 7	Romuald	7 17	5 21	4 4 »	0 52 p.	5 4 »	8 49 p.
F 8	Salomon	7 16	5 22	4 56 »	1 59 »	6 18 »	9 6 »
S 9	Apollonia	7 14	5 24	5 40 »	3 13 »	6 43 »	9 27 »
S 10	Scholastika	7 13	5 25	6 19 a.	4 31 p.	7 51 a.	9 49 p.
M 11	Desiderius	7 12	5 26	6 51 »	5 51 »	8 33 »	10 18 »
D 12	Fastnacht, Eul.	7 10	5 28	7 20 »	7 12 »	9 14 »	10 40 »
M 13	Ascherm., K. †	7 9	5 29	7 48 »	8 32 »	9 52 »	11 6 »
D 14	Valentin	7 7	5 31	8 16 »	9 51 »	10 28 »	11 32 »
F 15	Faustinus †	7 6	5 32	8 45 »	11 9 »	11 6 »	11 59 »
S 16	Philipp †	7 4	5 33	9 18 »	—	11 43 »	—
S 17	Konstantia	7 3	5 35	9 55 a.	0 24 a.	0 26 a.	0 34 p.
M 18	Flavian	7 1	5 36	10 38 »	1 14 »	1 9 »	—
D 19	Konrad	7 0	5 37	11 29 »	2 37 »	2 37 »	—
M 20	Quat., El. †	6 58	5 39	0 26 p.	3 31 »	4 23 »	8 39 p.
D 21	Eleonora	6 56	5 41	1 27 »	4 17 »	5 44 »	8 43 »
F 22	Petri Stuhlf. †	6 55	5 42	2 30 »	4 55 »	6 42 »	8 55 »
S 23	Romana †	6 53	5 43	3 34 »	5 26 »	7 20 »	9 11 »
S 24	Matthias Ap.	6 52	5 45	4 37 p.	5 52 a.	7 55 a.	9 28 p.
M 25	Viktor	6 50	5 46	5 39 »	6 15 »	8 27 »	9 47 »
D 26	Alexander	6 48	5 47	6 41 »	6 37 »	9 1 »	10 7 »
M 27	Leander †	6 47	5 49	7 42 »	6 58 »	9 31 »	10 28 »
D 28	Romanus	6 45	5 50	8 43 »	7 19 »	10 1 »	10 47 »

☾ 4. Februar 8^h 52^m a. m. L. V.
 ● 11. » 11 5 » » N. M.
 ☽ 18. » 1 57 » » E. V.
 ☉ 25. » 10 35 p. m. V. M.

März (Frühlingsmonat), hat 31 Tage.

Tage	Katholiken	Sonnen-		Mond-		Hochwasser in Pola	
		Aufg.	Untg.	Aufg.	Untg.	I.	II.
F 1	Albin †	6 43	5 51	9 45 p.	7 41 a.	10 30 a.	11 2 p.
S 2	Simplizius †	6 41	5 53	10 47 »	8 6 »	11 1 »	11 22 »
S 3	Kunigunde	6 40	5 54	11 50 p.	8 35 a.	11 35 a.	11 39 p.
M 4	Kasimir	6 38	5 55	—	9 9 »	—	0 18 »
D 5	Eusebius	6 36	5 57	0 52 a.	9 50 »	0 0 a.	—
M 6	Mittf., Fr. †	6 34	5 58	1 51 »	10 40 »	0 42 »	—
D 7	Thomas v. A.	6 33	5 59	2 44 »	11 39 »	2 25 »	—
F 8	Johann v. G. †	6 31	6 1	3 30 »	0 48 p.	4 55 »	8 4 p.
S 9	Franziska R. †	6 29	6 2	4 11 »	2 2 »	6 12 »	8 17 »
S 10	40 Märtyrer	6 27	6 3	4 46 a.	3 20 p.	7 6 a.	8 33 p.
M 11	Heraklius	6 25	6 5	5 16 »	4 40 »	7 38 »	8 55 »
D 12	Gregor	6 23	6 6	5 46 »	6 2 »	8 30 »	9 20 »
M 13	Rosina †	6 22	6 7	6 14 »	7 22 »	9 11 »	9 45 »
D 14	Mathilde	6 20	6 9	6 43 »	8 43 »	9 48 »	10 12 »
F 15	Christoph †	6 18	6 10	7 15 »	10 2 »	10 31 »	10 40 »
S 16	Heribert †	6 16	6 11	7 52 »	11 17 »	11 12 »	11 3 »
S 17	Gertrude	6 14	6 12	8 35 a.	—	0 7 p.	11 22 p.
M 18	Eduard	6 12	6 14	9 25 »	0 26 a.	2 13 »	11 52 »
D 19	Josef Nährv.	6 10	6 15	10 20 »	1 25 »	—	—
M 20	Niketas †	6 9	6 16	11 21 »	2 14 »	1 0 a.	—
D 21	Benedikt	6 7	6 17	0 24 p.	2 55 »	4 3 »	—
F 22	Schmerz M. †	6 5	6 19	1 27 »	3 28 »	5 39 »	7 41 p.
S 23	Viktorin †	6 3	6 20	2 30 »	3 56 »	6 38 »	7 54 »
S 24	Palmsonntag	6 1	6 21	3 32 p.	4 20 a.	7 15 a.	8 9 p.
M 25	Maria Verk.	5 59	6 22	4 33 »	4 42 »	7 46 »	8 27 »
D 26	Emanuel	5 57	6 24	5 34 »	5 4 »	8 23 »	8 45 »
M 27	Rupert †	5 55	6 25	6 35 »	5 25 »	8 46 »	9 3 »
D 28	Gründonn. †	5 53	6 26	7 37 »	5 46 »	9 16 »	9 32 »
F 29	Karfreitag †	5 52	6 28	8 39 »	6 11 »	9 51 »	9 43 »
S 30	Karsamstag †	5 50	6 29	9 42 »	6 39 »	10 24 »	10 3 »
S 31	Ostersonntag	5 48	6 30	10 44 p.	7 11 a.	11 0 a.	10 24 p.

☾ 6. März 1^h 44^m a. m. L. V.
 ● 12. » 8 52 p. m. N. M.
 ☽ 19. » 2 30 » » E. V.
 ☿ 27. » 4 33 » » V. M.

April (Ostermonat), hat 30 Tage.

Tage	Katholiken	Sonnen-		Mond-		Hochwasser in Pola	
		Aufg.	Untg.	Aufg.	Untg.	I.	II.
M 1	Ostermontag	5 46	6 31	11 42 p.	7 49 a.	11 48 a.	10 47 p.
D 2	Franz de P.	5 44	6 33	—	8 36 »	1 33 p.	11 1 »
M 3	Richard	5 42	6 34	0 37 a.	9 31 »	4 25 »	11 22 »
D 4	Isidor	5 41	6 35	1 25 »	10 34 »	—	6 24 »
F 5	Vinzenz	5 39	6 36	2 6 »	11 44 »	—	6 58 »
S 6	Sixtus	5 37	6 37	2 42 »	0 57 p.	4 41 a.	7 5 »
S 7	Hermann	5 35	6 39	3 13 a.	2 14 p.	6 7 a.	7 23 p.
M 8	Dionysius	5 33	6 40	3 42 »	3 31 »	7 3 »	7 43 »
D 9	Maria Elend	5 31	6 42	4 10 »	4 51 »	7 43 »	8 5 »
M 10	Ezechiel	5 30	6 43	4 39 »	6 12 »	8 20 »	8 30 »
D 11	Leo	5 28	6 44	5 10 »	7 33 »	9 2 »	8 58 »
F 12	Julius	5 26	6 45	5 45 »	8 51 »	9 47 »	9 21 »
S 13	Hermenegild	5 24	6 47	6 26 »	10 5 »	10 36 »	9 45 »
S 14	Tiburtius	5 23	6 48	7 14 a.	11 11 p.	11 26 a.	10 10 p.
M 15	Anastasia	5 21	6 49	8 9 »	—	1 8 p.	10 24 »
D 16	Turibius	5 19	6 50	9 10 »	0 6 a.	3 48 »	11 0 »
M 17	Rudolf	5 17	6 51	10 14 »	0 51 »	—	5 43 »
D 18	Apollonius	5 16	6 52	11 18 »	1 25 »	—	6 22 »
F 19	Werner	5 14	6 54	0 22 p.	1 58 »	—	6 35 »
S 20	Sulpitius	5 12	6 55	1 24 »	2 24 »	5 14 a.	6 45 »
S 21	Anselm	5 10	6 57	2 25 p.	2 47 a.	6 14 a.	6 59 p.
M 22	Soter u. Kaj.	5 9	6 58	3 26 »	3 8 »	6 56 »	7 15 »
D 23	Adalbert	5 7	6 59	4 27 »	3 29 »	7 29 »	7 33 »
M 24	Georg	5 5	7 0	5 29 »	3 51 »	8 3 »	7 53 »
D 25	Markus Ev.	5 4	7 1	6 31 »	4 15 »	8 35 »	8 12 »
F 26	Kletus Pr.	5 2	7 3	7 34 »	4 41 »	9 10 »	8 33 »
S 27	Namenstag I.M.	5 1	7 4	8 37 »	5 13 »	9 44 »	8 54 »
S 28	Theodora	4 59	7 5	9 37 p.	5 53 a.	10 28 a.	9 18 p.
M 29	Robert	4 58	7 6	10 32 »	6 34 »	11 16 »	9 40 »
D 30	Katharina	4 56	7 8	11 22 »	7 27 »	0 11 p.	10 6 »

☾ 4. April 2^h 33^m p. m. L. V.
 ● 11. » 5 34 a. m. N. M.
 ☽ 18. » 5 8 » » E. V.
 ☿ 26. » 9 5 » » V. M.

Mai (Wonnemonat), hat 31 Tage.

Tage	Katholiken	Sonnen-		Mond-		Hochwasser in Pola	
		Aufg.	Untg.	Aufg.	Untg.	I.	II.
M 1	Phil. u. Jak.	4 55	7 9	—	8 28 a.	2 5 p.	10 29 p.
D 2	Athanasius	4 53	7 10	0 4 a.	9 34 >	—	4 10 >
F 3	†-Auffindung	4 52	7 11	0 41 >	10 45 >	—	5 0 >
S 4	Florian	4 50	7 12	1 14 >	11 58 >	—	5 30 >
S 5	Pius V.	4 49	7 14	1 42 a.	1 12 p.	—	5 58 p.
M 6	Joh. v. d. Pf.	4 47	7 15	2 9 >	2 28 >	5 52 a.	6 24 >
D 7	Stanislaus	4 46	7 16	2 37 >	3 45 >	6 53 >	6 51 >
M 8	Michael B.	4 45	7 17	3 6 >	5 4 >	7 40 >	7 19 >
D 9	Geburtsf. I. M.	4 44	7 19	3 38 >	6 23 >	8 27 >	7 47 >
F 10	Isidor	4 42	7 20	4 16 >	7 39 >	9 12 >	8 17 >
S 11	Gangolf	4 41	7 21	5 1 >	8 50 >	10 0 >	8 45 >
S 12	Pankratius	4 40	7 22	5 53 a.	9 51 p.	10 52 a.	9 14 p.
M 13	Servatius	4 38	7 24	6 53 >	10 43 >	11 50 >	9 44 >
D 14	Bonifazius	4 37	7 25	7 58 >	11 24 >	0 55 p.	10 12 >
M 15	Sophie	4 36	7 26	9 4 >	11 57 >	2 41 >	10 37 >
D 16	Joh. v. Nep.	4 35	7 27	10 10 >	—	—	4 0 >
F 17	Paschalis	4 34	7 28	11 14 >	0 25 a.	—	4 34 >
S 18	Venantius †	4 33	7 29	0 16 p.	0 50 >	—	5 1 >
S 19	Pfingstsonntag	4 32	7 30	1 17 p.	1 12 a.	—	5 25 p.
M 20	Pfingstmontag	4 31	7 31	2 18 >	1 34 >	5 39 a.	5 51 >
D 21	Felix	4 30	7 33	3 19 >	1 55 >	6 31 >	6 15 >
M 22	Quat., Julia †	4 29	7 34	4 21 >	2 18 >	7 18 >	6 39 >
D 23	Desiderius	4 28	7 35	5 24 >	2 43 >	8 1 >	7 4 >
F 24	Johanna †	4 27	7 36	6 27 >	3 13 >	8 42 >	7 32 >
S 25	Urbanus †	4 26	7 37	7 28 >	3 48 >	9 20 >	7 57 >
S 26	Dreif., Ph. N.	4 25	7 38	8 27 p.	4 31 a.	9 59 a.	8 25 p.
M 27	Johann P.	4 25	7 39	9 18 >	5 21 >	10 42 >	8 55 >
D 28	Wilhelm	4 24	7 40	10 4 >	6 21 >	11 31 >	9 25 >
M 29	Maximinus	4 23	7 40	10 43 >	7 26 >	0 22 p.	9 53 >
D 30	Fronleichnam	4 22	7 41	11 16 >	8 36 >	1 33 >	10 24 >
F 31	Angela	4 22	7 42	11 46 >	9 49 >	2 48 >	10 52 >

☾ 3. Mai 11^h 26^m p. m. L. V.
 ● 10. „ 2 1 „ „ N. M.
 ☽ 17. „ 9 14 „ „ E. V.
 ☼ 25. „ 11 32 „ „ V. M.

Juni (Brachmonat), hat 30 Tage.

Tage	Katholiken	Sonnen-		Mond-		Hochwasser in Pola	
		Aufg.	Untg.	Aufg.	Untg.	I.	II.
S 1	Gratiana	4 21	7 43	—	11 1 a.	—	3 39 p.
S 2	Erasmus	4 21	7 44	0 13 a.	0 15 p.	—	4 18 p.
M 3	Klotildis	4 20	7 45	0 39 >	1 29 >	—	4 54 >
D 4	Quirinus	4 20	7 46	1 7 >	2 45 >	5 37 a.	5 30 >
M 5	Bonifazius	4 19	7 47	1 36 >	4 2 >	6 53 >	6 8 >
D 6	Norbert	4 19	7 47	2 10 >	5 17 >	7 56 >	6 44 >
F 7	Herz Jesufest.	4 18	7 48	2 51 >	6 30 >	8 48 >	7 21 >
S 8	Medardus	4 18	7 49	3 40 >	7 35 >	9 35 >	7 56 >
S 9	Prim. u. Fel.	4 18	7 49	4 36 a.	8 32 p.	10 16 a.	8 29 p.
M 10	Margareta	4 17	7 50	5 39 >	9 18 >	11 2 >	9 2 >
D 11	Barnabas	4 17	7 51	6 46 >	9 55 >	11 45 >	9 34 >
M 12	Johann Fak.	4 17	7 51	7 53 >	10 25 >	0 31 p.	10 4 >
D 13	Anton v. P.	4 17	7 52	8 58 >	10 52 >	1 19 >	10 29 >
F 14	Johannes N.	4 17	7 52	10 2 >	11 15 >	2 10 >	11 0 >
S 15	Vitus	4 17	7 53	11 4 >	11 37 >	—	2 54 >
S 16	Benno V.	4 17	7 53	0 5 p.	11 57 p.	—	3 31 p.
M 17	Adolf	4 17	7 53	1 6 >	—	—	4 7 >
D 18	Leontine	4 17	7 54	2 8 >	0 21 a.	—	4 40 >
M 19	Juliana F.	4 17	7 54	3 11 >	0 45 >	6 18 a.	5 17 >
D 20	Silverius	4 17	7 54	4 13 >	1 12 >	7 21 >	5 53 >
F 21	Alois	4 17	7 55	5 16 >	1 45 >	8 12 >	6 30 >
S 22	Paulinus	4 18	7 55	6 17 >	2 25 >	8 56 >	7 6 >
S 23	Edeltrud	4 18	7 55	7 12 p.	3 12 a.	9 36 a.	7 42 p.
M 24	Johann d. T.	4 18	7 55	8 1 >	4 9 >	10 13 >	8 16 >
D 25	Prosper	4 18	7 55	8 43 >	5 14 >	10 48 >	8 51 >
M 26	Vigilius	4 19	7 55	9 18 >	6 24 >	11 23 >	9 27 >
D 27	Ladislaus K.	4 19	7 55	9 50 >	7 37 >	0 2 p.	9 59 >
F 28	Leo II. P. †	4 20	7 55	10 17 >	8 52 >	0 45 >	10 35 >
S 29	Peter u. Paul	4 20	7 55	10 44 >	10 6 >	1 29 >	11 7 >
S 30	Adalbert	4 21	7 55	11 1 p.	11 20 a.	—	2 14 p.

☾ 2. Juni 5^h 20^m a. m. L. V.
 ● 8. „ 11 3 p. m. N. M.
 ☽ 16. „ 2 12^h „ „ E. V.
 ☼ 24. „ 11 38 a. m. V. M.

Juli (Heumonat), hat 31 Tage.

Tage	Katholiken	Sonnen-		Mond-		Hochwasser in Pola	
		Aufg.	Untg.	Aufg.	Untg.	I.	II.
M 1	Otto A. v.	4 21	7 55	11 41 p.	0 34 p.	—	3 0 p.
D 2	Maria Heims.	4 22	7 55	—	1 49 »	—	3 53 »
M 3	Heliodor	4 22	7 55	0 11 a.	3 4 »	—	4 48 »
D 4	Udalrich	4 23	7 54	0 48 »	4 15 »	6 35 a.	5 39 »
F 5	Cyrrill u. Meth.	4 24	7 54	1 32 »	5 23 »	8 29 »	6 29 »
S 6	Isaias	4 24	7 54	2 24 »	6 21 »	9 13 »	7 13 »
S 7	Wilibald	4 25	7 54	3 23 a.	7 10 p.	9 47 a.	7 51 p.
M 8	Kilian	4 26	7 53	4 28 »	7 51 »	10 23 »	8 28 »
D 9	Anatolia	4 26	7 53	5 35 »	8 24 »	10 51 »	9 4 »
M 10	Amalia	4 27	7 52	6 42 »	8 53 »	11 18 »	9 34 »
D 11	Veronika	4 28	7 52	7 47 »	9 19 »	11 46 »	10 5 »
F 12	Heinrich	4 28	7 51	8 51 »	9 41 »	0 16 p.	10 35 »
S 13	Margareta	4 29	7 51	9 53 »	10 2 »	0 45 »	11 2 »
S 14	Bonaventura	4 30	7 50	10 54 a.	10 24 p.	1 18 p.	11 29 p.
M 15	Egon	4 31	7 49	11 55 »	10 47 »	—	1 48 »
D 16	Ruth	4 32	7 49	0 56 p.	11 14 »	—	2 30 »
M 17	Alexius	4 33	7 48	1 58 »	11 43 »	—	3 20 »
D 18	Arnold	4 34	7 47	3 1 »	—	—	4 18 »
F 19	Aurelia	4 35	7 46	4 2 »	0 19 a.	8 2 a.	5 18 »
S 20	Elias Pr.	4 36	7 46	5 0 »	1 2 »	8 33 »	6 13 »
S 21	Olga	4 37	7 45	5 52 p.	1 55 a.	9 4 a.	6 56 p.
M 22	Maria Magd.	4 38	7 44	6 37 »	2 57 »	9 30 »	7 37 »
D 23	Apollinaris	4 39	7 43	7 16 »	4 5 »	9 59 »	8 4 »
M 24	Christine	4 40	7 42	7 50 »	5 19 »	10 28 »	8 58 »
D 25	Jakob Ap.	4 41	7 41	8 20 »	6 34 »	10 55 »	9 35 »
F 26	Anna	4 42	7 40	8 48 »	7 50 »	11 21 »	10 11 »
S 27	Kamillus	4 43	7 39	9 15 »	9 7 »	11 51 »	10 44 »
S 28	Viktor P.	4 44	7 38	9 43 p.	10 23 a.	0 20 p.	11 21 p.
M 29	Beatrix	4 45	7 37	10 14 »	11 39 »	—	0 50 »
D 30	Abdon u. S.	4 46	7 35	10 49 »	0 53 p.	—	1 39 »
M 31	Ignaz v. L.	4 48	7 34	11 30 »	2 6 »	—	2 48 »

☾ 1. Juli 9^h 43^m a. m. L. V.
 ☉ 8. » 9 22 » » N. M.
 ☽ 16. » 7 25 » » E. V.
 ☿ 23. » 9 35 p. m. V. M.
 ☾ 30. » 2 14 » » L. V.

August (Erntemonat), hat 31 Tage.

Tage	Katholiken	Sonnen-		Mond-		Hochwasser in Pola	
		Aufg.	Untg.	Aufg.	Untg.	I.	II.
D 1	Petri Kettenf.	4 49	7 33	—	3 14 p.	—	4 9 p.
F 2	Gustav	4 50	7 32	0 19 a.	4 15 »	—	5 29 »
S 3	Lydia	4 51	7 30	1 15 »	5 6 »	8 46 a.	6 27 »
S 4	Dominikus	4 52	7 29	2 17 a.	5 50 p.	9 5 a.	7 11 p.
M 5	Maria Schnee	4 53	7 28	3 22 »	6 25 »	9 30 »	7 50 »
D 6	Verkl. Jesu	4 55	7 26	4 28 »	6 55 »	9 51 »	8 27 »
M 7	Albert	4 56	7 25	5 34 »	7 21 »	10 13 »	9 1 »
D 8	Cyriakus	4 57	7 24	6 38 »	7 44 »	10 34 »	9 33 »
F 9	Romanus	4 58	7 22	7 41 »	8 6 »	10 54 »	10 1 »
S 10	Laurentius	4 59	7 21	8 42 »	8 28 »	11 15 »	10 29 »
S 11	Susanna	5 0	7 19	9 43 a.	8 51 p.	11 35 a.	11 0 p.
M 12	Klara	5 2	7 18	10 44 »	9 15 »	11 56 »	11 29 »
D 13	Kassian	5 3	7 16	11 45 »	9 44 »	—	0 18 »
M 14	Ulrich †	5 4	7 15	0 47 p.	10 16 »	0 3 a.	0 45 »
D 15	Maria Hmlf.	5 5	7 13	1 47 »	10 56 »	—	1 44 »
F 16	Rochus	5 6	7 12	2 46 »	11 43 »	—	3 12 »
S 17	Geburtsf. S. M.	5 7	7 10	3 39 »	—	—	4 46 »
S 18	Joachim	5 8	7 9	4 27 p.	0 39 a.	8 34 a.	6 0 p.
M 19	Ludwig v. T.	5 10	7 7	5 10 »	1 43 »	8 42 »	6 54 »
D 20	Stephan K.	5 11	7 5	5 46 »	2 55 »	8 59 »	7 34 »
M 21	Johanna	5 12	7 4	6 18 »	4 10 »	9 19 »	8 15 »
D 22	Timotheus	5 13	7 2	6 48 »	5 27 »	9 43 »	8 57 »
F 23	Philipp B.	5 15	7 0	7 16 »	6 45 »	10 10 »	9 36 »
S 24	Bartholomäus	5 16	6 58	7 45 »	8 3 »	10 35 »	10 12 »
S 25	Ludwig K.	5 17	6 57	8 16 p.	9 22 a.	11 0 a.	10 52 p.
M 26	Gebhard	5 18	6 55	8 51 »	10 40 »	11 25 »	11 27 »
D 27	Natalia	5 19	6 53	9 31 »	11 55 »	11 48 »	—
M 28	Augustin	5 21	6 51	10 18 »	1 17 p.	0 22 »	0 22 p.
D 29	Joh. Enth.	5 22	6 50	11 12 »	2 9 »	—	1 45 »
F 30	Rosa v. L.	5 23	6 48	—	3 3 »	—	3 53 »
S 31	Raimund	5 24	6 46	0 11 a.	3 49 »	8 8 a.	5 27 »

☉ 6. August 9^h 30^m p. m. N. M.
 ☽ 15. » 0 16 a. m. E. V.
 ☿ 22. » 6 2 » » V. M.
 ☾ 28. » 8 27 p. m. L. V.

September (Herbstmonat), hat 30 Tage.

Tage	Katholiken	Sonnen-		Mond-		Hochwasser in Pola	
		Aufg.	Untg.	Aufg.	Untg.	I.	II.
S 1	Ägidius	5 25	6 44	1 14 a.	4 26 p.	8 14 a.	6 29 p.
M 2	Stephan K.	5 26	6 42	2 19 >	4 57 >	8 27 >	7 7 >
D 3	Seraphine	5 28	6 41	3 24 >	5 25 >	8 45 >	7 42 >
M 4	Rosalia	5 29	6 39	4 28 >	5 49 >	8 59 >	8 16 >
D 5	Laurentius	5 30	6 37	5 30 >	6 12 >	9 16 >	8 48 >
F 6	Magnus	5 31	6 35	6 32 >	6 33 >	9 40 >	9 21 >
S 7	Regina	5 32	6 33	7 33 >	6 56 >	10 0 >	9 51 >
S 8	Maria Geburt	5 34	6 31	8 34 a.	7 21 p.	10 18 a.	10 20 p.
M 9	Gorgonius	5 35	6 29	9 35 >	7 47 >	10 37 >	10 52 >
D 10	Nikolaus v. T.	5 36	6 28	10 36 >	8 17 >	10 56 >	11 29 >
M 11	Protus u. H.	5 37	6 26	11 36 >	8 54 >	1 12 >	—
D 12	Maria Nfst.	5 38	6 24	0 34 p.	9 37 >	0 17 >	11 31 a.
F 13	Maternus	5 39	6 22	1 28 >	10 28 >	—	0 9 p.
S 14	†-Erhöhung	5 41	6 20	2 18 >	11 27 >	—	1 53 >
S 15	Nikomedes	5 42	6 18	3 1 p.	—	—	4 23 p.
M 16	Ludmilla	5 43	6 16	3 39 >	0 33 a.	7 32 a.	5 52 >
D 17	Hildegard	5 44	6 15	4 14 >	1 44 >	7 45 >	6 50 >
M 18	Quat., Thom. †	5 45	6 13	4 45 >	2 59 >	8 0 >	7 28 >
D 19	Januarius	5 47	6 11	5 13 >	4 17 >	8 25 >	8 8 >
F 20	Eustachius †	5 48	6 9	5 43 >	5 38 >	8 46 >	8 47 >
S 21	Matthäus Ev. †	5 49	6 7	6 14 >	6 56 >	9 17 >	9 29 >
S 22	Emma	5 50	6 5	6 48 p.	8 16 a.	9 42 a.	10 11 p.
M 23	Thekla	5 52	6 3	7 28 >	9 35 >	10 7 >	10 58 >
D 24	Rupertus	5 53	6 1	8 2 >	10 51 >	10 27 >	—
M 25	Kleophas	5 54	5 59	8 55 >	11 59 >	0 11 >	10 52 a.
D 26	Cyprian	5 55	5 57	10 5 >	0 58 p.	2 28 >	11 18 >
F 27	Adolfine	5 56	5 54	11 9 >	1 47 >	—	0 8 p.
S 28	Wenzel K.	5 57	5 53	—	2 27 >	—	3 37 >
S 29	Michael E.	5 58	5 52	0 13 a.	3 0 p.	6 59 a.	5 23 p.
M 30	Hieronimus	6 0	5 50	1 17 >	3 29 >	7 13 >	6 24 >

☉ 5. September 11^h 44^m a. m. N. M.
 ☽ 13. " 4 2 p. m. E. V.
 ☿ 20. " 2 1 " V. M.
 ☾ 27. " 5 39 a. m. L. V.

Oktober (Weinmonat), hat 31 Tage.

Tage	Katholiken	Sonnen-		Mond-		Hochwasser in Pola	
		Aufg.	Untg.	Aufg.	Untg.	I.	II.
D 1	Remigius	6 1	5 48	2 21 a.	3 54 p.	7 27 a.	7 3 p.
M 2	Schutzengel.	6 2	5 46	3 24 >	4 16 >	7 42 >	7 33 >
D 3	Kandidus	6 4	5 44	4 25 >	4 39 >	8 2 >	8 3 >
F 4	Franz Ser.	6 5	5 42	5 27 >	5 1 >	8 21 >	8 32 >
S 5	Plazidus	6 6	5 41	6 27 >	5 25 >	8 39 >	9 6 >
S 6	Bruno	6 7	5 39	7 27 a.	5 51 p.	9 5 a.	9 41 p.
M 7	Rosenkranzf.	6 9	5 37	8 28 >	6 19 >	9 18 >	10 17 >
D 8	Brigitta	6 10	5 35	9 28 >	6 56 >	9 36 >	10 55 >
M 9	Dionysius	6 11	5 33	10 24 >	7 35 >	9 55 >	11 50 >
D 10	Franz Borgia	6 12	5 32	11 21 >	8 23 >	10 14 >	—
F 11	Nikasius	6 14	5 30	0 11 p.	9 18 >	1 49 >	10 35 a.
S 12	Maximilian	6 15	5 28	0 55 >	10 19 >	4 17 >	10 56 >
S 13	Koloman	6 16	5 26	1 35 p.	11 26 p.	5 55 a.	—
M 14	Kallistus	6 17	5 24	2 9 >	—	6 26 >	4 14 p.
D 15	Theresia	6 19	5 23	2 40 >	0 36 a.	6 37 >	5 41 >
M 16	Gallus Abt	6 20	5 21	3 10 >	1 51 >	6 55 >	6 38 >
D 17	Hedwig	6 21	5 19	3 39 >	3 7 >	7 9 >	7 29 >
F 18	Lukas Ev.	6 22	5 17	4 8 >	4 25 >	7 34 >	8 2 >
S 19	Petrus v. A.	6 24	5 16	4 41 >	5 44 >	7 57 >	8 44 >
S 20	Felician	6 25	5 14	5 19 p.	7 5 a.	8 26 a.	9 29 p.
M 21	Ursula	6 27	5 12	6 3 >	8 24 >	8 52 >	10 22 >
D 22	Ladislaus v. G.	6 28	5 11	6 55 >	9 39 >	9 18 >	11 16 >
M 23	Johann Kap.	6 29	5 9	7 54 >	10 44 >	9 42 >	—
D 24	Raphael	6 31	5 7	8 58 >	11 39 >	0 46 >	10 13 a.
F 25	Chrysanth.	6 32	5 6	10 3 >	0 23 p.	3 22 >	10 37 >
S 26	Amandus	6 33	5 5	11 9 >	1 0 >	4 54 >	—
S 27	Fruementius	6 35	5 3	—	1 33 p.	5 30 a.	—
M 28	Simon u. Jud.	6 36	5 1	0 14 a.	1 57 >	5 51 >	4 59 p.
D 29	Narzissus	6 37	5 0	1 17 >	2 21 >	6 9 >	5 59 >
M 30	Alfons	6 39	4 58	2 18 >	2 44 >	6 31 >	6 44 >
D 31	Wolfgang †	6 40	4 57	3 19 >	3 6 >	6 51 >	7 18 >

☉ 5. Oktober 4^h 5^m a. m. N. M.
 ☽ 13. " 6 0 " E. V.
 ☿ 19. " 10 35 p. m. V. M.
 ☾ 26. " 6 35 " L. V.

November (Wintermonat), hat 30 Tage.

Tage	Katholiken	Sonnen-		Mond-		Hochwasser in Pola	
		Aufg.	Untg.	Aufg.	Untg.	I.	II.
F 1	Aller Heil.	6 41	4 55	4 19 a.	3 29 p.	7 11 a.	7 50 p.
S 2	All. Seel., Just.	6 43	4 54	5 19 >	3 55 >	7 29 >	8 25 >
S 3	Hubert	6 44	4 52	6 21 a.	4 23 p.	7 48 a.	9 0 p.
M 4	Namenstag S.M.	6 45	4 51	7 21 >	4 56 >	8 12 >	9 39 >
D 5	Emmerich	6 47	4 50	8 21 >	5 35 >	8 34 >	10 22 >
M 6	Leonhard	6 48	4 49	9 17 >	6 21 >	8 58 >	11 9 >
D 7	Engelbert	6 49	4 47	10 8 >	7 14 >	9 21 >	—
F 8	Gottfried	6 51	4 46	10 54 >	8 12 >	0 3 >	9 46 a.
S 9	Theodor	6 52	4 45	11 34 >	9 16 >	1 27 >	10 11 >
S 10	Andreas Av.	6 54	4 43	0 9 p.	10 24 p.	3 21 a.	10 36 a.
M 11	Martin B.	6 55	4 42	0 40 >	11 34 >	4 19 >	—
D 12	Kunibert	6 57	4 41	1 9 >	—	4 52 >	—
M 13	Eugen	6 58	4 40	1 37 >	0 46 a.	5 22 >	5 23 p.
D 14	Venerand	7 0	4 39	2 5 >	2 0 >	5 57 >	6 25 >
F 15	Leopold	7 1	4 38	2 36 >	3 16 >	6 20 >	7 17 >
S 16	Othmar	7 2	4 37	3 9 >	4 34 >	6 48 >	8 6 >
S 17	Gregor	7 3	4 36	3 49 p.	5 53 a.	7 19 a.	8 56 p.
M 18	Odo Abt	7 5	4 35	4 37 >	7 11 >	7 53 >	9 44 >
D 19	Elisabeth	7 6	4 34	5 34 >	8 22 >	8 24 >	10 39 >
M 20	Edmund	7 7	4 33	6 38 >	9 24 >	8 55 >	11 35 >
D 21	Maria Opfer.	7 8	4 32	7 46 >	10 25 >	9 27 >	—
F 22	Cäcilia	7 10	4 32	8 54 >	10 56 >	0 34 >	9 56 a.
S 23	Klemens	7 11	4 31	10 1 >	11 31 >	2 5 >	10 26 >
S 24	Flora	7 13	4 30	11 6 p.	11 59 a.	3 18 a.	—
M 25	Katharina	7 14	4 30	—	0 24 p.	3 59 >	—
D 26	Konrad	7 15	4 29	0 9 a.	0 48 >	4 29 >	—
M 27	Virgilius	7 16	4 28	1 10 >	1 10 >	4 58 >	5 25 p.
D 28	Eberhard	7 17	4 28	2 10 >	1 33 >	5 23 >	6 20 >
F 29	Walter	7 19	4 27	3 11 >	1 58 >	5 51 >	7 10 >
S 30	Andreas Ap.	7 20	4 27	4 12 >	2 25 >	6 21 >	7 57 >

☉ 4. November 10^h 2^m p. m. N. M.
 ☾ 11. „ 5 46 „ „ E. V.
 ☽ 18. „ 8 33 a. m. V. M.
 ☾ 25. „ 11 25 „ „ L. V.

Dezember (Christmonat), hat 31 Tage.

Tage	Katholiken	Sonnen-		Mond-		Hochwasser in Pola	
		Aufg.	Untg.	Aufg.	Untg.	I.	II.
S 1	1. Adv. Eligius	7 21	4 26	5 13 a.	2 56 p.	6 47 a.	8 35 p.
M 2	Bibiana	7 22	4 26	6 13 >	3 30 >	7 16 >	9 15 >
D 3	Franz Xav.	7 23	4 26	7 11 >	4 17 >	7 44 >	9 54 >
M 4	Barbara †	7 24	4 25	8 5 >	5 8 >	8 11 >	10 34 >
D 5	Sabbas	7 25	4 25	8 53 >	6 6 >	8 35 >	11 16 >
F 6	Nikolaus †	7 26	4 25	9 35 >	7 9 >	9 10 >	—
S 7	Ambros †	7 27	4 25	10 11 >	8 16 >	0 1 >	9 41 a.
S 8	2. Adv. M. E.	7 28	4 24	10 44 a.	9 25 p.	0 52 a.	10 9 a.
M 9	Valerie	7 29	4 24	11 12 >	10 35 >	1 53 >	10 40 >
D 10	Judith	7 30	4 24	11 40 >	11 46 >	2 51 >	—
M 11	Damasus †	7 31	4 24	0 6 p.	—	3 32 >	—
D 12	Maxentius	7 32	4 24	0 35 >	0 59 a.	4 13 >	—
F 13	Luzia †	7 33	4 24	1 6 >	2 14 >	4 54 >	6 28 p.
S 14	Spiridion †	7 34	4 24	1 42 >	3 30 >	5 35 >	7 37 >
S 15	3. Adv. Christ.	7 35	4 25	2 24 p.	4 46 a.	6 16 a.	8 33 p.
M 16	Adelheid	7 35	4 25	3 15 >	5 59 >	6 56 >	9 24 >
D 17	Lazarus	7 36	4 25	4 15 >	7 7 >	7 31 >	10 2 >
M 18	Quat., Grat. †	7 37	4 25	5 22 >	8 2 >	8 14 >	10 46 >
D 19	Nemesius	7 38	4 26	6 31 >	8 48 >	8 50 >	11 27 >
F 20	Liberatus †	7 38	4 26	7 41 >	9 27 >	9 25 >	—
S 21	Thomas Ap. †	7 39	4 26	8 49 >	9 58 >	0 9 >	9 57 a.
S 22	4. Adv. Dem.	7 39	4 27	9 54 p.	10 25 a.	0 54 a.	10 27 a.
M 23	Viktoria	7 40	4 27	10 57 >	10 50 >	1 35 >	10 56 >
D 24	Adam u. Eva †	7 40	4 28	11 59 >	11 13 >	2 18 >	—
M 25	Christfest	7 40	4 29	—	11 36 >	2 56 >	—
D 26	Stephan M.	7 41	4 29	0 59 a.	0 0 p.	3 36 >	—
F 27	Johann Ev.	7 41	4 30	2 0 >	0 27 >	4 17 >	6 32 p.
S 28	Unsch. Kind.	7 41	4 31	3 1 >	0 54 >	4 58 >	7 23 >
S 29	Thomas Bek.	7 41	4 31	4 2 a.	1 30 p.	5 37 a.	8 14 p.
M 30	Melanie, David	7 42	4 32	5 1 >	2 11 >	6 18 >	8 54 >
D 31	Silvester	7 42	4 33	5 56 >	2 59 >	6 56 >	9 32 >

☉ 4. Dezember 4^h 19^m p. m. N. M.
 ☾ 11. „ 3 31 a. m. E. V.
 ☽ 17. „ 8 18 p. m. V. M.
 ☾ 25. „ 7 31 a. m. L. V.

Feste im Oriente im Jahre 1918 (1336/1337).

Datum		Fest
nach gregorianischem Kalender	nach arabischem Kalender	
21. März	—	<i>näurus</i> , Neujahrsfest der Perser.
27. April	—	Fest der Thronbesteigung des Sultans.
7. Mai abends	26. redsheb	Himmelfahrt des Propheten (<i>tejlet-el-mirrädsch</i>).
25./26. Mai	Vorabend des 15. schaban	<i>berat gedschesi</i> .
10. Juni	1. ramasan	Fastenmonat.
9. Juli	30. „	
10. „	1. schewal	Großer <i>Bajram</i> , in der Türkei <i>scheker bajrami</i> , in arabischen Ländern <i>id-es-sagir</i> .
11. „	2. „	
12. „	3. „	
23. „	—	Verkündigung der Verfassung.
16. September	10. zi-l-hidsche	Kleiner <i>Bajram</i> , in der Türkei <i>kurban bajrami</i> .
24. „	18. „	Persien: <i>gedir</i> , Teichfest.
7. Oktober	1. muharrem 1337	Jahresanfang.
16. „	10. „ 1337	Marokko: Tag der Almosen.
15. Dezemb. abends	11. rebi-el-ewwel	<i>maulid</i> , <i>maulud</i> , Geburt des Propheten. (Der Geburtstag selbst ist der 16. Dezember.)

Bemerkung: Das türkische Finanzjahr 1337 mit den Sonnenmonaten des gregorianischen Kalenders beginnt mit dem 1. März 1918.

Lebende Familienglieder des Allerhöchsten Kaiserhauses.

Seine k. u. k. Apostolische Majestät.

Karl der Erste (Franz Josef), Kaiser von Osterreich, König von Böhmen usw. und Apostolischer König von Ungarn dieses Namens der Vierte; geb. am 17. August 1887.

Gemahlin Sr. Majestät des Kaisers und Königs.

Zita (Maria Adelgunde); geb. am 9. Mai 1892.

K. u. k. Erzherzoge.

Franz Josef Otto, Sohn Sr. Majestät des Kaisers und Königs, Kronprinz und Thronfolger; geb. am 20. November 1912.

Robert Karl Ludwig, von Osterreich-Este, Sohn Sr. Majestät des Kaisers und Königs; geb. am 8. Februar 1915.

Felix Friedrich August, Sohn Sr. Majestät des Kaisers und Königs; geb. am 31. Mai 1916.

Karl Ludwig, Sohn Sr. Majestät des Kaisers und Königs, geb. am 10. März 1918.

Maximilian Eugen Ludwig, Sohn weil. des Erzherz. Otto, Major; geb. am 13. April 1895.

Ludwig Viktor, Sohn weil. des Erzherz. Franz Karl, Bruder weil. Sr. Majestät des Kaisers Franz Joseph I., General der Infanterie; geb. am 15. Mai 1842.

Josef Ferdinand, Sohn weil. des Großherz. Ferdinand IV. von Toskana, Generaloberst; geb. am 24. Mai 1872.

Peter Ferdinand, Sohn weil. des Großherz. Ferdinand IV. von Toskana, Feldmarschalleutnant; geb. am 12. Mai 1874.

Gottfried, Sohn des Erzherz. Peter Ferdinand; geb. am 14. März 1902.

Georg, Sohn des Erzherz. Peter Ferdinand; geb. am 22. August 1905.

Heinrich Ferdinand, Sohn weil. des Großherz. Ferdinand IV. von Toskana, Oberst; geb. am 18. Februar 1878.

Leopold Salvator, Sohn weil. des Erzherz. Karl Salvator, Generaloberst; geb. am 15. Oktober 1863.

Rainer Karl, Sohn des Erzherz. Leopold Salvator, Oberleutnant; geb. am 21. November 1895.

Leopold, Sohn des Erzherz. Leopold Salvator, Oberleutnant; geb. am 30. Jänner 1897.

Anton, Sohn des Erzherz. Leopold Salvator; geb. am 20. März 1901.

Franz Josef, Sohn des Erzherz. Leopold Salvator; geb. am 4. Februar 1905.

Karl Pius, Sohn des Erzherz. Leopold Salvator; geb. am 4. Dezember 1909.

Franz Salvator, Sohn weil. des Erzherz. Karl Salvator, General der Kavallerie; geb. am 21. August 1866.

Franz Karl Salvator, Sohn des Erzherz. Franz Salvator, Hauptmann; geb. am 17. Februar 1893.

Hubertus Salvator, Sohn des Erzherz. Franz Salvator, Rittmeister; geb. am 30. April 1894.

Theodor Salvator, Sohn des Erzherz. Franz Salvator; geb. am 9. Oktober 1899.

Klemens Salvator, Sohn des Erzherz. Franz Salvator; geb. am 6. Oktober 1904.

Friedrich, Herzog von Teschen, Sohn weil. des Erzherz. Karl Ferdinand, Feldmarschall zur Disposition des Allerhöchsten Befehles; geb. am 4. Juni 1856.

Albrecht, Sohn des Erzherz. Friedrich, Leutnant; geb. am 24. Juli 1897.

Karl Stephan, Sohn weil. des Erzherz. Karl Ferdinand, Admiral; geb. am 5. September 1860.

Karl Albrecht, Sohn des Erzherz. Karl Stephan, Oberst, geb. am 18. Dezember 1888.

Leo Karl, Sohn des Erzherz. Karl Stephan, Rittmeister; geb. am 5. Juli 1893.

- Wilhelm Franz Josef**, Sohn des Erzh. Karl Stephan, Rittmeister; geb. am 10. Februar 1895.
Eugen, Großmeister des Deutschen Ritterordens, Feldmarschall; geb. am 21. Mai 1863.
Josef, Sohn weil. des Erzh. Josef (Karl Ludwig), Generaloberst; geb. am 9. August 1872.
Josef Franz, Sohn des Erzh. Josef, Rittmeister; geb. am 28. März 1895.
Ladislaus, Sohn des Erzh. Josef; geb. am 8. Jänner 1901.

K. u. k. Erzherzoginnen.

- Adelheid Maria Josefa**, Tochter Sr. Majestät des Kaisers und Königs; geb. am 3. Jänner 1914.
Franziska Maria Anna, Tochter des Prinzen Konrad zu Hohenlohe-Schillingsfürst, Gemahlin des Erzh. Maximilian; geb. am 24. September 1897.
Maria Josefa, Tochter weil. Sr. Majestät des Königs Georg von Sachsen, Gemahlin weil. des Erzh. Otto, Mutter Sr. Majestät des Kaisers und Königs; geb. am 31. Mai 1867.
Maria Annunziata, Tochter weil. des Erzh. Karl Ludwig; geb. am 31. Juli 1876.
Elisabeth, Tochter weil. des Erzh. Karl Ludwig; geb. am 7. Juli 1878.
Maria Theresia, Tochter weil. Dom. Miguels Infanten von Portugal, Gemahlin weil. des Erzh. Karl Ludwig; geb. am 24. August 1855.
Gisela, Tochter weil. Sr. Majestät des Kaisers Franz Joseph I., Gemahlin des Prinzen Leopold von Bayern; geb. am 12. Juli 1856.
Elisabeth Marie, Tochter weil. des Kronprinzen Erzh. Rudolf, Gemahlin des Fürsten Otto Windschgrätz; geb. am 2. September 1883.
Marie Valerie, Tochter weil. Sr. Majestät des Kaisers Franz Joseph I., Gemahlin des Erzh. Franz Salvator; geb. am 22. April 1868.
Maria Charlotte, Tochter weil. Sr. Majestät Leopold I. König der Belgier, Gemahlin weil. Sr. Majestät des Kaisers Maximilian von Mexiko; geb. am 7. Juni 1840.
Alice, Tochter des Herzogs Ferdinand Karl III. von Parma, Gemahlin weil. des Großh. Ferdinand IV. von Toskana; geb. am 27. Dezember 1849.
Maria Christina, Tochter Don Alfonsos von Bourbon, Gemahlin des Erzh. Peter Ferdinand; geb. am 10. April 1877.
Helene, Tochter des Erzh. Peter Ferdinand; geb. am 30. Oktober 1903.
Rosa, Tochter des Erzh. Peter Ferdinand; geb. am 22. September 1906.
Anna Maria Theresia, Tochter weil. des Großh. Ferdinand IV. von Toskana, Gemahlin des Fürsten Johannes Hohenlohe Bartenstein; geb. am 17. Oktober 1879.
Margareta Maria, Tochter weil. des Großh. Ferdinand IV. von Toskana; geb. am 13. Oktober 1881.
Germana Maria Theresia, Tochter weil. des Großh. Ferdinand IV. von Toskana; geb. am 11. September 1884.
Agnes Maria Theresia, Tochter weil. des Großh. Ferdinand IV. von Toskana; geb. am 26. März 1891.
Maria Theresia, Tochter weil. des Erzh. Karl Salvator, Gemahlin des Erzh. Karl Stephan; geb. am 18. September 1862.
Blanka, Tochter weil. Don Carlos von Bourbon, Gemahlin des Erzh. Leopold Salvator; geb. am 7. September 1868.
Maria de los Dolores, Tochter des Erzh. Leopold Salvator; geb. am 5. Mai 1891.
Maria Immakulata, Tochter des Erzh. Leopold Salvator; geb. am 9. September 1892.
Margareta, Tochter des Erzh. Leopold Salvator; geb. am 8. Mai 1894.
Maria Antonia, Tochter des Erzh. Leopold Salvator; geb. am 13. Juli 1899.
Assunta, Tochter des Erzh. Leopold Salvator; geb. am 10. August 1902.
Elisabeth Franziska, Tochter des Erzh. Franz Salvator, Gemahlin des Grafen Georg Waldburg-Zell-Lustenau-Hohenems; geb. am 27. Jänner 1892.
Hedwig, Tochter des Erzh. Franz Salvator; geb. am 24. September 1896.
Gertrude, Tochter des Erzh. Franz Salvator; geb. am 19. November 1900.
Marie, Tochter des Erzh. Franz Salvator; geb. am 19. November 1901.
Mathilde, Tochter des Erzh. Franz Salvator; geb. am 9. August 1906.

- Karolina Maria Immakulata**, Tochter weil. des Erzh. Karl Salvator, Gemahlin des Prinzen August Leopold von Sachsen-Koburg und Gotha, Herzog zu Sachsen; geb. am 5. September 1869.
Maria Immakulata Raineria, Tochter weil. des Erzh. Karl Salvator, Gemahlin des Herzogs Robert von Württemberg; geb. am 3. September 1878.
Maria Luisa Annunziata, Tochter weil. des Erzh. Karl Salvator, Gemahlin weil. des Fürsten Karl von Ysenburg-Birstein; geb. am 31. Oktober 1845.
Maria Theresia, Tochter weil. des Erzh. Albrecht Herzog von Teschen, Gemahlin des Herzogs Philipp von Württemberg; geb. am 15. Juli 1845.
Isabelle, Tochter weil. des Herzogs Rudolf von Croy-Dülmen, Gemahlin des Erzh. Friedrich; geb. am 27. Februar 1856.
Maria Christina, Tochter des Erzh. Friedrich, Gemahlin des Prinzen Emanuel zu Salm-Salm; geb. am 17. November 1879.
Maria Anna, Tochter des Erzh. Friedrich, Gemahlin des Prinzen Elias Bourbon; geb. am 6. Jänner 1882.
Maria Henriette, Tochter des Erzh. Friedrich, Gemahlin des Prinzen Gottfried zu Hohenlohe-Schillingsfürst; geb. am 10. Jänner 1883.
Gabriele Maria Theresia, Tochter des Erzh. Friedrich; geb. am 14. September 1887.
Isabelle Marie, Tochter des Erzh. Friedrich; geb. am 17. November 1888.
Marie Alice, Tochter des Erzh. Friedrich; geb. am 15. Jänner 1893.
Maria Christina, Tochter weil. des Erzh. Karl Ferdinand, Gemahlin weil. König Alfons XII. von Spanien; geb. am 21. Juli 1858.
Eleonora Maria Immakulata, Tochter des Erzh. Karl Stephan, Gemahlin des k. u. k. Linienschiffsleutnants Alfons v. Kloß; geb. am 28. November 1886.
Renata Maria, Tochter des Erzh. Karl Stephan, Gemahlin des Prinzen Hieronymus Radziwill; geb. am 2. Jänner 1888.
Mechthildis Maria Christina, Tochter des Erzh. Karl Stephan, Gemahlin des Prinzen Alexander Olgierd Czartoryski; geb. am 11. Oktober 1891.
Klotilde, Tochter weil. des Prinzen August von Sachsen-Coburg und Gotha, Herzogs zu Sachsen, Gemahlin weil. des Erzh. Josef; geb. am 8. Juli 1846.
Maria Dorothea Amalia, Tochter weil. des Erzh. Josef, Gemahlin des Herzogs Ludwig Philipp von Orleans; geb. am 14. Juni 1867.
Margareta Klementina, Tochter weil. des Erzh. Josef, Gemahlin des Fürsten Albert von Thurn und Taxis; geb. am 6. Juli 1870.
Auguste, Gemahlin des Erzh. Josef; geb. am 28. April 1875.
Sophie, Tochter des Erzh. Josef; geb. am 11. März 1899.
Magdalena, Tochter des Erzh. Josef; geb. am 6. September 1909.
Elisabeth Henriette, Tochter weil. des Erzh. Josef; geb. am 9. März 1888.
Maria Theresia, Tochter weil. des Erzh. Ferdinand, Gemahlin des Königs Ludwig III. von Bayern; geb. am 8. Juli 1849.

Geburtstage der regierenden Herrscher und Völkerfeste,*

die im Frieden durch Hissen der Flaggengala, beziehungsweise Geschützsalut, gefeiert werden,

(Die Schriftleitung erbittet Ergänzungen und Berichtigungen zu diesem Verzeichnisse.)

Tag	Staat	Ursache des Festes
8. Jänner	Italien	Geburtstag der Königin.
9. "	Italien	Todestag des Königs Viktor Emanuel I.**
14. "	Griechenland	Griechisches Neujahrsfest.
23. "	Spanien	Namenstag des Königs Alfons XIII.

* Für Rußland fehlen dermalen sämtliche Angaben; für Griechenland die die Dynastie betreffenden. — ** Flagge Halbtopp.

Tag	Staat	Ursache des Festes
27. Jänner	Deutsches Reich	Geburtstag des Kaisers Wilhelm II. (1859).
31. „	Bulgarien	Geburtstag des Kronprinzen Boris (1894).
5. Februar	Mexiko	Erinnerung an die Verfassung vom Jahre 1857.
11. „	Japan	Feier des Herrscherhauses.
12. „	Verein. Staaten	Geburtstag Lincolns.
22. „	Verein. Staaten	Geburtstag Washingtons.
24. „	Brasilien	Verkündung der Verfassung.
27. „	Bulgarien	Geburtstag des Königs Ferdinand I. (1861).
7. April	Griechenland	Jahrestag der nationalen Unabhängigkeit.
8. „	Belgien	Geburtstag des Königs Albert (1875).
19. „	Niederlande	Geburtstag des Prinz-Gemahls Herzogs Heinrich v. Mecklenburg.
19. „	Venezuela	Unabhängigkeitsfeier.
21. „	Brasilien	Gedenktag der Hinrichtung des Volkshelden Tiradentes.
27. „	Osterreich-Ungarn	Namenstag Ihrer Maj. der Kaiserin und Königin Zita.
27. „	Türkei	Thronbesteigung des Sultans Mohammed V.
2. Mai	Spanien	Landesfest.
3. „	Brasilien	Entdeckung Brasiliens.
5. „	Mexiko	Staatsfeiertag.
6. „	Deutsches Reich	Geburtstag des Kronprinzen Friedrich Wilhelm (1882).
7. „	Großbritannien	Thronbesteigung des Königs Georg V. (1910).
9. „	Osterreich-Ungarn	Geburtstag Ihrer Maj. der Kaiserin und Königin Zita (1892).
14. „	Dänemark	Thronbesteig. des Königs Christian X. (1870).
14. u. 15. Mai	Paraguay	Unabhängigkeitserklärung.
17. Mai	Spanien	Geburtstag des Königs Alfons XIII. (1886).
24. „	Bulgarien	Heil. Cyrill und Method.
25. „	Argentinien	Unabhängigkeitserklärung.
26. „	Großbritannien	Geburtstag der Königin Mary (1867).
31. „	Bulgarien	Namensfest des Königs Ferdinand.
Juni (1. Sonntag)	Italien	Verfassungsfeier.
3. Juni	Großbritannien	Geburtstag des Königs Georg V. (1865).*
7. „	Norwegen	Unabhängigkeitserklärung (1905).
10. „	Dänemark	Landesfest.
16. „	Schweden	Geburtstag des Königs Gustav V. (1858).
20. „	Niederlande	Staatsfest (Schlacht bei Waterloo).
22. „	Großbritannien	Krönungstag des Königs Georg V.
4. Juli	Verein. Staaten	Unabhängigkeitserklärung (1776).
5. „	Venezuela	Unabhängigkeitsfeier.
9. „	Argentinien	Unterzeichnung der Unabhängigkeitsurkunde (acht Jahre nach der Unabhängigkeitserklärung).
14. „	Frankreich	Landesfest.
18. „	Uruguay	Feierl. Beschwörung der Staatsverfassung.
20. „	Kolumbien	Unabhängigkeitserklärung v. Spanien (1810).
21. „	Spanien	Geburtstag der Königin-Witwe Christine.
28.—30. Juli	Peru	Unabhängigkeitserklärungs-Gedenktage.
2. August	Schweden	Namenstag des Königs Gustav.
2. „	Niederlande	Geburtstag der Königin-Mutter.
3. „	Norwegen	Geburtstag des Königs Haakon VII. (1872).
7. „	Belgien	Namensfest des Königs Albert.

* Der amtliche Festtag wurde für den 24. Juni festgesetzt; an diesem Tage hat aber weder ein Geschützsalut abgegeben, noch die Flaggengala geübt zu werden.

Tag	Staat	Ursache des Festes
15. August	Bulgarien	Thronbesteigung des Königs Ferdinand.
17. „	Osterreich-Ungarn	Geburtstag Sr. Maj. des Kaisers und Königs Karl (1887).
22.—24. Aug.	Belgien	Staatsfest.
25. August	Uruguay	Unabhängigkeitserklärung.
31. „	Japan	Geburtstag des Kaisers Yoshihito (1879).
31. „	Niederlande	Geburtstag der Königin Wilhelmine (1880).
7. Septemb.	Brasilien	Unabhängigkeitserklärung Brasiliens.
11. „	Spanien	Geburtstag der Prinzessin von Asturien.
15. „	Guatemala	Unabhängigkeitserklärung (1821).
15. „	Nicaragua	Unabhängigkeitserklärung von Spanien.
15. „	Costarica	Unabhängigkeitserklärung.
15. „	Italien	Geburtstag des Kronprinzen Humbert von Savoyen (1904).
16. „	Mexiko	Unabhängigkeitserklärung.
18. „	Chile	Unabhängigkeitserklärung v. Spanien (1810).
24. „	Peru	Ntra. Sra. de las Mercedes, Schutzpatronin der Waffen der Republik.
26. „	Dänemark	Geburtstag des Königs Christian X. (1870).
10. Oktober	China	Nationalfesttag.
12. „	Brasilien	Entdeckung von Amerika.
22. „	Deutsches Reich	Geburtstag der Kaiserin Augusta Viktoria.
28. „	Venezuela	Namensfest des ersten Präsidenten Simon Bolivar.
3. Novemb.	Kolumbien	Geburtstag des Sultans Mohammed V. (1844).
4. „	Türkei	Namenstag Sr. Maj. des Kaisers und Königs Karl.
11. „	Osterreich-Ungarn	Geburtstag des Königs Viktor Emanuel III. (1869).
11. „	Italien	Unabhängigkeitserklärung von Cartagena (1810).
11. „	Kolumbien	St. Martin, Schutzpatron von Südamerika.
11. „	Argentinien	Verkündung der Republik.
15. „	Brasilien	Thronbesteigung des Königs Haakon VII. (1905).
18. „	Norwegen	Geburtstag der Königin-Witwe Margherita.
20. „	Italien	Verfassungsschwur der Republik.
25. „	Paraguay	Landesfest.
28. „	Venezuela	
November (letzter Donnerstag)	Verein. Staaten	Danksagungsfest (bewegliches Fest).
1. Dezember	Großbritannien	Geburtstag der Königin-Witwe Alexandra (1844).
8. „	Schweden	Thronbesteigung d. Königs Gustav V. (1907).
8. „	China	Staatsfest. Konfuziusfeier (551 v. Chr.).
19. „	Griechenland	Jahrestag der königlichen Marine.
23. „	Spanien	Namenstag der Königin Viktoria.
23. „	Belgien	Thronbesteigung des Königs Albert (1909).

Eingeschriebene Briefpostsendungen mit Nachnahme

sind im Inlande sowie im Verkehre mit Ungarn (bis 1000 K), mit Belgien, Frankreich, Italien, Luxemburg, Portugal, der Schweiz, der Türkei (k. k. Postämter) und Tunis bis zum Höchstbetrage (von 1000 Franken), nach Dänemark (bis 720 skan. Kr.), China, dem Deutschen Reiche mit Kolonien (bis 800 Mk.), Chile (bis 530 Pes.), Japan (bis 400 Yen), Niederlande, Niederländisch-Indien (bis 480 G.), Norwegen und Schweden (bis 720 skan. Kr.), Rumänien (bis 1000 Lei) zulässig, jedoch ohne Wertangabe. Die Gebühren sind dieselben wie für sonstige eingeschriebene Sendungen, außerdem eine Vorzeigegebühr von 10 h, die stets der Aufgeber zu entrichten hat.

Für die in direkten Kartenschlüssen mit den in fremden Gewässern befindlichen k. u. k. Kriegsschiffen zu befördernden Korrespondenzen aus und nach Österreich gelten die Taxen des inländischen Verkehres.

Gewöhnliche Briefpostsendungen ohne Wertangabe.

A. Frankierte Aufgabe.

(Im internen Verkehre sowie mit Ungarn, Bosnien-Herzegowina und dem Deutschen Reiche.)

- 1.) Briefe: bis 20 g 15 h, für je weitere 20 g 5 h.
- 2.) Postkarten (einfache Karten): a) für eine von der Postverwaltung ausgegebene Postkarte mit eingedruckten Postwertzeichen 8 h; b) sonst (Postkarten ohne amtlich eingedruckten Postwertzeichen) 10 h.
- 3.) Drucksachen: a) nicht eilige für je 50 g 3 h; b) für eilige Beförderung ohne Unterschied des Gewichtes Zuschlag (eigene Eilmarken) 2 h.
- 4.) Geschäftspapiere: für je 50 g 5 h, wenigstens aber 25 h.
- 5.) Warenproben: für je 50 g 5 h, wenigstens aber 10 h.

B. Teilweise Frankierung, unfrankierte Aufgabe.

- 1.) Eilige Drucksachen müssen vollständig frankiert aufgegeben werden.
- 2.) Nicht eilige Drucksachen, Geschäftspapiere und Warenproben wenigstens teilweise frankiert.
- 3.) Briefe und Postkarten können auch ganz unfrankiert aufgegeben werden. Unfrankierte oder teilweise frankierte Briefpostsendungen werden mit dem doppelten des an der Gebühr für die vollfrankierte Sendung fehlenden Betrages belastet. Ist dieser doppelte Betrag nicht durch 5 teilbar, so wird er auf die nächsthöhere, durch 5 teilbare Zahl aufgerundet.

Briefportotarif nach dem Auslande.

Bestimmungsländer	Briefe			Korrespondenzkarten		Druck- Geschäfts- papiere		Waren- proben			
	bis z. Ge- wichte v.	frankiert	unfrank.	einfache	m. Antw.	bis z. Ge- wichte v.	frankiert	bis z. Ge- wichte v.	frankiert		
										g	h
Ägypten	für je	20	10	20	10	20			200	10	
Bulgarien	» »	20	10	20	5	10	für je	100	5	300 350	15 20
Montenegro	» »	20	10	20	5	10	für je	50	5	50	*5
Serbien	» »	20	10	20	5	10	für je	50	5	50	*5
Nach allen übrigen fremden Ländern bis für je weitere		20	25	50	10	20		50	5	50	*5

* Als geringste Gebühr sind für Warenproben 10 h zu entrichten.

Einschreibe- und Rückscheingebühr je 25 h.

Postanweisungen.

Nach	Aus- zu- stellen in	Höchst- betrag	Taxe nach Tarif	
Österreich-Ungarn, Bosnien-Herzegowina und an Kriegsschiffe in ausländischen Gewässern	Kronen	1000	.	Grundtaxe 15 h und für je 50 K 5 h Wertgebühr
Ägypten*	Franken	1000	1	Tarif 1 bis 50 K 25 h » 100 » 50 » » 150 » 75 » » 200 » 1 K usw. für 50 K oder einen Teil hievon 25 h
Argentinien	Pesos	200	1	
Belgien*	Franken	1000	1	
Brasilien	»	1000	1	
Bulgarien*	Leva	500	1	
Chile	Pesos (chil.)	530	1	
China: a) Deutsche Postanstalten	Mark	800	1	
b) Französische Postanstalten	Franken	1000	1	
Dänemark und Island*	Kroner	300	1	
Deutsches Reich*	Mark	800	1	
Deutsch-Ost- und Südwestafrika	»	800	1	Tarif 2 bis 40 K 20 h » 60 » 30 » » 80 » 40 » » 100 » 50 » usw. für je 20 K oder einen Teil von 10 h
Frankreich mit Algier und Monaco*	Franken	1000	1	
Griechenland*	»	1000	1	
Großbritannien und Irland* ²	Sterling	40 Pf.	3	
Großbritannische Kolonien ²	»	40 Pf.	3	
Italien und Kolonien*	Franken	1000	1	
Japan mit Formosa*, Korea und japanische Postämter in China	Yen	400	1	
Klauschou	Mark	800	1	
Luxemburg*	Franken	500	2	
Malta	»	1000	1	
Montenegro*	Kronen	1000	4	Tarif 3 bis 25 K 25 h » 50 » 50 » » 75 » 75 » » 100 » 1 K usw. für je 25 K oder einen Teil hievon 25 h
Niederlande*	Gulden	200	1	
Norwegen*	Kronen	300	1	
Peru	Sterling	40 Pf.	3	
Portugal*	Franken	1000	1	
Rumänien*	Lei Bani ¹	1000	-1	
Rußland ²	Rubel	300	3	
Schweden*	Kroner	300	1	
Schweiz*	Franken	500	1	
Serbien*	»	1000	4	
Slam	Mark	800	1	Tarif 4 bis 50 K 20 h » 100 » 40 » » 300 » 80 » » 600 » 1 K 20 » » 1000 » 2 » — »
Tripolis*	Franken	1000	1	
Türkel	Piaster	2000	1	
Tunis*	Franken	1000	1	
Vereinigte Staaten von Nordamerika	Dollar	100	1	

¹ Gleichwertig mit Franken und Centimen.
² Schriftliche Mitteilungen auf dem Abschnitte unzulässig.
* Telegraphische Postanweisungen zulässig.

Telegraphische Postanweisungen im Inlande bis 1000 K zulässig. Außer der gewöhnlichen Postanweisungsgebühr ist die Eilgebühr (30 h) und die Telegrammgebühr hievon zu entrichten. Bei telegraphischen Postanweisungen, welche poste-restante lauten, entfällt die Eilgebühr. Nach dem Auslande sind telegraphische Postanweisungen bis zum Höchstbetrage, wie in der Tabelle angegeben, zulässig.
Umrechnungstabellen sind bei jedem Postamte um 30 h erhältlich.

Postaufträge.

Postaufträge können in Österreich-Ungarn, Bosnien-Herzegowina (1000 K), dann im Verkehre mit Agypten, Belgien (1000 Fr.), Dänemark (720 Kr.), dem Deutschen Reiche (800 Mk.), Frankreich (mit Algerien), Italien, Luxemburg (1000 Fr.), den Niederlanden, Niederländisch-Ostindien (480 G.), Norwegen (720 Kr.), Rumänien (1000 Lei), Schweden (720 Kr.), der Schweiz, Serbien und Tunis (1000 Fr.) aufgegeben werden. Dem Postauftrage ist die quittierte Rechnung, der Wechsel, Coupon, gezogene Wertpapiere u. dgl. zur Aushändigung an denjenigen, der Zahlung leisten soll, beizuschließen. Das Formular zu Postaufträgen ist vom Aufgeber auszufüllen und unter Kuvert an das Postamt, das die Einziehung des Betrages bewirken soll, franko und eingeschrieben abzusenden. Die Gebühr ist wie für Briefe desselben Gewichtes mit Briefmarken zu entrichten. Schriftliche Mitteilungen oder Briefe dürfen nicht beigelegt werden. Die Frist, innerhalb der die bei der Vorweisung nicht eingelösten Dokumente zur Verfügung des Schuldners bereitgehalten werden, beträgt 7 Tage, von dem auf die Vorweisung folgenden Tage an gerechnet. Die Übermittlung des eingezogenen Betrages an den Aufgeber erfolgt mittelst Postanweisung unter Abzug der für Postanweisungen entfallenden Gebühr, einer Einzugsgebühr von 10 h und den eventuellen Stempelgebühren. Zulässig nur ein Forderungsbeleg. Forderungen bis zum Betrage von einschließlich 10 K können im Inlande mittelst Postauftragskarten eingezogen werden. Verschleißpreis 10 h.

Fahrpost.

Mit der Fahrpost werden befördert: Geld, Wertpapiere und Postfrachtstücke bis 20 kg. — Privatbriefe mit mehr als 1200 K in österreichisch-ungarischen Bank- oder Staatsnoten können offen (zum Nachzahlen) gegen Entrichtung von 10 h für je 1200 K und der gewöhnlichen Wertgebühr aufgegeben werden. Alle anderen Sendungen nur verschlossen. Bei offen aufgegebenen Briefen haftet die Postanstalt für den richtigen Inhalt, bei allen anderen für Übergabe mit unverletzten Siegeln und äußerem Zustand. Im Falle des Verlustes wird der auf der Adresse angegebene Wert und bei Sendungen ohne Wertangabe bis 3 kg höchstens 15 K, über 3 bis 5 kg höchstens 25 K und für jedes weitere Kilogramm höchstens 5 K mehr ersetzt.

Postfrachtstücke sind je nach Wert, Inhalt und Transportstrecke in Packpapier, Kartons, Körben, Leinwand, Holzschachteln oder Kisten zu verpacken, gut zu verschüttern und derart zu siegeln, daß dem Inhalte ohne Verletzung der Siegel oder der Emballage nicht beizukommen ist. Bei Sendungen, welche mittelst Lloyd zu befördern sind, muß statt des Packpapiers Wachleinwand verwendet werden. Mit einer Begleitadresse können an denselben Empfänger drei Pakete auf einmal aufgegeben werden, doch müssen alle drei entweder Wertpakete oder gewöhnliche Pakete sein (als Wertpakete werden solche angesehen, die eine Wertangabe von über 100 K haben). Bei Sendungen nach Ungarn ist außerdem jeder Begleitadresse eine statistische Zolldeklaration beizuschließen, welche bei jedem Postamte (1 h) erhältlich ist.

Die Sendungen können frankiert oder unfrankiert aufgegeben werden. Die Beförderungsgebühren werden nach dem Gewichte und dem Werte berechnet. Für jede Sendung wird die Gewichtstaxe, für Sendungen mit Wertangabe auch die Werttaxe eingehoben. Für unfrankierte Frachtsendungen wird ein Zuschlag von 12 h angerechnet.

Eilgebühr 50 h per Paket.

Bei der Aufgabe müssen unbedingt frankiert werden:

- 1.) Eil- und Postnachnahmepakete;
- 2.) Geldbriefe;
- 3.) Pakete, die von einer Behörde an eine andere Behörde gesendet werden, wenn deren Inhalt nicht aus Drucksachen oder einem Corpus delicti besteht;
- 4.) Pakete nach Ungarn, Bosnien-Herzegowina und dem Deutschen Reiche.

Nachnahmesendungen.

Nachnahmesendungen sind in Österreich-Ungarn, Bosnien-Herzegowina und dem Deutschen Reiche bei Briefen und Postfrachten mit und ohne Wertangabe zulässig.

Nachnahmesendungen sind längstens binnen 7 Tagen, vom Tage des Einlangens an gerechnet, vom Adressaten unter Berichtigung der Nachnahme- und sonstigen Gebühren zu beziehen. Die Behebung des Nachnahmebetrages muß binnen 7 Tagen, vom Tage der Zustellung, bezw. Avisierung der Nachnahmepostanweisung an gerechnet, stattfinden.

Nachnahmesendungen nach dem Auslande sind zulässig, und zwar: bei Postpaketen und Postfrachten nach Belgien, Bulgarien, Dänemark, Frankreich, Griechenland, Großbritannien und Irland, Italien, Luxemburg, Montenegro, den Niederlanden, Norwegen, Portugal, Rumänien, Schweden, der Schweiz, Serbien, Spanien, der Türkei und den Vereinigten Staaten von Nordamerika; bei Postpaketen nach Agypten, den Azoren, Finnland und über Italien nach Tunis, Goulette, Asmara, Assab, Massana, Tripolis und San Marino; endlich nach dem Deutschen Reiche bei Geldbriefen und Postfrachten.

Die Ein- und Auszahlung erfolgt in Österreich-Ungarn in ö. B.-V., in den vorerwähnten Ländern in der landesüblichen Goldwährung. Außer der entfallenden Fahrpostgebühr wird für den einzuhebenden Betrag eine Provision eingehoben. Nicht angenommene und unbestellbare Nachnahmesendungen werden sofort an den Aufgabeort rückgemeldet; postlagernde Sendungen nach 7 Tagen.

Reklamationsfrist: Diese beträgt für alle Gattungen von Brief- und Fahrpostsendungen in Österreich-Ungarn, nach Bosnien-Herzegowina und dem Deutschen Reiche 6 Monate, nach den übrigen Ländern 1 Jahr.

Tarif für Fahrpostsendungen.

A. Frankierte Aufgabe.

1.) Für Pakete ohne Wertangabe ist die Gewichtsgebühr zu entrichten.

a) Gewöhnliche Gewichtsgebühr:

im inländischen Verkehre:		im Verkehre mit Ungarn und Bosnien-Herzegowina:	
bis 1 kg	60 h	bis 5 kg	80 h
• 5 •	80 •	• 10 •	200 •
• 10 •	200 •	• 15 •	300 •
• 15 •	300 •	• 20 •	400 •
• 20 •	400 •		

b) Ermäßigte Gewichtsgebühr: Im Verkehre zwischen Orten mit einer Einwohnerzahl von mehr als 30.000 (Hauptorte) und den im Umkreise um sie gelegenen Orten (Außenorte) wird die Gewichtsgebühr für Pakete bis 5 kg auf 60 h ermäßigt.

c) Erhöhte Gewichtsgebühr: Für ein sperriges Paket erhöht sich die Gewichtsgebühr immer um die Hälfte.

2.) Pakete mit Wertangabe: Außer der Gewichtsgebühr ad 1 noch die Wertgebühr. Diese beträgt für je 300 K: im inländischen Verkehre 5 h, wenigstens aber 10 h; im Verkehre mit Ungarn, Bosnien-Herzegowina und dem Deutschen Reiche 10 h.

B. Unfrankierte Aufgabe.

Bei unfrankiert aufgegebenen Paketen wird nebst der Gebühr wie für ein frankiertes Paket noch ein Zuschlag von 20 h eingehoben. Im Verkehre mit Ungarn, Bosnien-Herzegowina und dem Deutschen Reich ist die unfrankierte Aufgabe unzulässig.

C. Wertbriefe.

1.) Für verschlossen aufgegebenen Wertbriefe ist zu entrichten:

a) Die Gebühr wie für einen eingeschriebenen Brief von gleichem Gewichte und

b) die Wertgebühr (für je 300 K des angegebenen Wertes oder den angefangenen Teil davon), die im inländischen Verkehre 5 h, im Verkehre mit Ungarn, Bosnien-Herzegowina und dem Deutschen Reiche 10 h beträgt.

Die Gesamtgebühr für einen Wertbrief beträgt wenigstens 60 h.

2.) Bei offen aufgegebenen Wertbriefen (nur im inländischen Verkehre und für nichtamtliche Wertbriefe):

- a) Gebühr wie für einen verschlossen aufgegebenen Wertbrief;
 - b) zur Wertgebühr ein Zuschlag von 10 h für je 1200 K.
- Für alle Wertbriefe besteht der Frankozwang.

Briefe mit Wertangabe und solche mit Nachnahme können nach allen Ländern des Weltpostvereines unter Versicherung des Wertinhaltes zur Versendung gelangen. Sie dürfen nur Wertpapiere, d. i. Papiergeld; Obligationen, Lose, Aktien, Coupons u. dgl., enthalten.

Die zu entrichtenden Gebühren bestehen:

- 1.) Aus der Rekommandationsgebühr von 25 h und allfälliger Rückscheingebühr von 25 h;
- 2.) aus der Gewichtstaxe wie für gewöhnliche Briefe nach den betreffenden Ländern;
- 3.) aus der Werttaxe 10 bis 85 h für je 300 Franken.

Telegraphen- und Telephongebühren.

Telegramme sind nach allen Orten zulässig. Wo sich keine Telegraphenstation befindet, wird das Telegramm durch die Post oder durch Boten weiterbefördert.

Das Telegrammgeheimnis wird streng gewahrt.

Der Text der Telegramme kann in offener oder geheimer Sprache abgefaßt werden; die letztere kann entweder eine verabredete oder eine chiffrierte Sprache sein.

Staatstelegramme müssen von den Behörden aufgegeben werden und mit dem Siegel oder Stempel versehen sein. Bezahlte Rückantworten sind ohne Rücksicht auf ihren Inhalt, sobald sie von einer Behörde aufgegeben werden, als Staatstelegramme anzusehen.

Für die Abfassung der Telegramme können folgende Schriftzeichen benutzt werden: dringende Telegramme = D, Antwort bezahlt 10 Worte = RP 10, dringende Antwort bezahlt 20 Worte = RPD 20, Kollationierung = TC, Telegramme mit telegraphischer Empfangsanzeige = PC, dringender Empfangsanzeige = PCD, Telegramme mit postalischer Empfangsanzeige = PCP, Nachsenden = FS, Post rekommandiert = PR, Eilbote bezahlt = XP, Eilbote bezahlt 5 Fr. = XPfr 5, Botenlohn telegraphisch anzeigen = XPT, Bote, bezw. Botenlohn, brieflich anzeigen = XPP, zu eigenen Händen zuzustellendes Telegramm = MP, telegraphlagernd = TR, postlagernd = GP, postlagernd rekommandiert = GPR, x Adressen = TMX, alle Adressen mitteilen = CTA.

Brieftelegramme — LT — werden in der Zeit von 6 Uhr abends bis 9 Uhr nachts angenommen und noch in der Nacht zum Bestimmungspostamt geleitet. Die Zustellung erfolgt dann wie ein gewöhnlicher Brief.

Brieftelegramme sind zulässig nach:

- 1.) Österreich und Liechtenstein für ein Wort 1½ h, mindestens jedoch 1 K,
- 2.) Bosnien-Herzegowina » » » 2 » » » 1 »
- 3.) Ungarn » » » 2 » » » 1 »
- 4.) dem Deutschen Reiche » » » 3 » » » 1 »

Telegramme werden auf dem billigsten Wege befördert, doch steht es dem Aufgeber frei, einen besonderen Beförderungsweg vorzuschreiben.

Telegramme, welche während der Nacht einlangen, werden in der Regel nur dann auch bei Nacht zugestellt, wenn sie in der Adresse die Angabe «Nacht» oder «nuit» tragen.

Bei der Beförderung genießen die Staatstelegramme vor allen Privattelegrammen und die dringenden Privattelegramme vor den gewöhnlichen Privattelegrammen den Vorrang.

Für dringende Telegramme beträgt die Gebühr das Dreifache jener eines gewöhnlichen Telegrammes.

Reklamationsfrist 5 Monate.

Als ein Wort zählen 15 Buchstaben oder 5 Ziffern im Verkehre mit:

	Worttaxe			Worttaxe	
	K	h		K	h
Österreich-Ungarn, Bosnien-Herzegowina und Liechtenstein:					
Taximum 1 K	8		Malta	33	60
Algier	26	60	Marokko: Tanger	41	60
Azoren	89	60	Montenegro { aus Dalmatien	6	
Belgien	16	60	{ aus den übrigen Kronländern	10	
Bulgarien und Ostrumellen:			Taximum 1 K		
Taximum 1 K	18		Niederlande	16	60
Dänemark	18	60	Norwegen	28	60
dem Deutschen Reiche:			Portugal	29	60
Taximum 1 K	8		Rumänien	7	60
Faröer-Inseln	60	60	Rußland	24	60
Frankreich (mit Andorra und Monaco)	16	60	Schweden	21	60
Gibraltar	29	60	Schweiz { aus Tirol	5	60
Griechenland { Festland	24	60	{ aus den übrigen Kronländern	8	60
{ Korfu	19	60	Serbien:		
{ übrige Inseln	27	60	Taximum 60 h	6	
Großbritannien	23	60	Spanien	25	60
Italien { im Grenzverkehr	8	60	Tripolis	67	60
{ im übrigen Verkehr	18	60	Tunis	26	60
Luxemburg	18	60	Türkei, europäische	28	60
			dto. asiatische	38	60

Als ein Wort zählen 15 Buchstaben oder 5 Ziffern im Verkehre mit:

	Worttaxe			Worttaxe	
	K	h		K	h
Aden	2	50	Mexiko 2 K 58 h bis	3	33
Ägypten	1	25	Natal	3	13
Annam	5	50	Neuseeland	3	75
Argentinische Republik	3	83	Paraguay	3	83
Australien (Süd- und West-)	3	75	Penang	3	50
Bollvia	3	83	Persien 1 K 45 h bis	2	23
Brasilien 2 K 28 h bis	6	23	Peru 3 » 83 » ?	6	83
Ceylon	2	10	Sansibar	3	13
Chile	3	83	Siam	3	55
China	4	40	Singapore	3	50
Hawal	4	13	Transvaal	3	13
Jamaika	3	83	Uruguay	3	83
Japan mit Formosa	4	88	Venezuela	6	63
Korea	4	88	Vereinigte Staaten von Nordamerika 1 K 50 h bis	3	70
Madeira	1	24			

Funkentelegramme: Radiostationen für den allgemeinen öffentlichen Verkehr mit Tag- und Nachtdienst: Pola und Sebenico.

Die Adresse von Funkentelegrammen nach Schiffen soll so vollständig wie möglich sein. Sie hat zu enthalten:

- 1.) Im Eingang den Vermerk «Radio».
- 2.) Den Namen oder die Eigenschaft des Empfängers mit etwaigem ergänzenden Zusatze. Die Angabe der Eigenschaft des Empfängers wird dann genügen, wenn durch sie dessen Person in zweifelloser Weise bestimmt ist, z. B. «Kapitän», «Schiffsarzt» usw.

3.) Den Namen des Schiffes, wie er in der ersten Spalte des internationalen Verzeichnisses der Funkentelegraphenstationen angeführt ist. Zur Unterscheidung der gleichnamigen Schiffe ist dem Namen derselben in der ersten Spalte des Verzeichnisses das Rufzeichen (drei Buchstaben) beigelegt, das in solchen Fällen als Bestandteil des Namens anzusehen ist, z. B. «Habsburg URN» (k. u. k. Kriegsschiff). In der Adresse wird der Name des Schiffes, so wie er in der ersten Spalte des Verzeichnisses eingetragen ist, ohne Rücksicht auf seine Länge als ein Wort gezählt. Es ist daher z. B. «Erzherzog Franz Ferdinand OLE» oder «Martha Washington» oder «Kaiserin und Königin Maria Theresia» oder «Wien UYA» stets nur als ein Taxwort zu zählen. Der Name des Schiffes kann auf Gefahr des Absenders durch die Angabe der Reiseroute des Schiffes mittelst Anführung der Namen des Ursprungs- und des Bestimmungshafens oder durch jede andere gleichwertige Angabe ersetzt werden. Solche Angaben sind nach der wirklichen Wortzahl zu taxieren, z. B. «Eildampfer Triest-Alexandrien vom 16. Jänner» als sechs Taxwörter.

4.) Den Namen der Küstenstation, wie er in dem internationalen Verzeichnisse der Funkentelegraphenstationen angeführt ist. Der so geschriebene Name ist ohne Rücksicht auf seine Länge als ein Taxwort zu zählen. Es ist also z. B. «Bombay Radio» oder «Port Said» oder «Fort-de-l'eau» oder «New York WHB» stets nur als ein Taxwort zu zählen. Insbesondere wird darauf aufmerksam gemacht, daß das Wort «Radio», wenn es (wie bei «Bombay Radio» oder «Aden Radio» usw.) einen Bestandteil des Namens der Küstenstation bildet, unbeschadet der Anführung als erstes Wort des dienstlichen Einganges auch in der Adresse beizubehalten ist.

An **Gebühren** sind zu entrichten: a) Die gewöhnliche Telegrammgebühr, b) die Bordtaxe, c) die Küstentaxe, d) die Durchgangstaxe.
Bordtaxe für österreichische Schiffe wird dormalen nicht eingehoben.
Küstentaxe 20 h per Wort, mindestens 2 K für das Telegramm.
Rp-Telegramme und telegraphische Postanweisungen sind unzulässig.

Telephon: Gebühr für ein Gespräch bis zur Dauer von 3 Minuten: zwischen Pola 1 - Pola 2 - Pola 3 - Altura - Brioni - Dignano - Fasana - Medolino - Porer 20 h, zwischen Pola 1 und Abbazia 2 K, Agram 3 K, Budapest 3 K, Fiume 2 K, Görz 2 K, Graz 3 K, Laibach 2 K, Pisino 60 h, Semmering 3 K, Triest 1 K 60 h, Wien 3 K, Wiener-Neustadt 3 K.

Derzeitige Verkehrseinschränkungen usw.

I. Inland.

Die Einschränkungen hängen von der jeweiligen Kriegslage ab.

Briefpost: Chiffre-Briefe postlagernd sind unzulässig.

Orte, nach welchen der gesamte Postverkehr beschränkt, bezw. eingestellt ist, sind bei jedem k. k. Postamte ersichtlich.

Fahrpost. Dalmatien: Pakete nur bis 20 kg und Wertangabe nur bis 300 K zulässig. — Kärnten, Küstenland und Triest: Pakete bis 10 kg und Wertangabe nur bis 100 K zulässig. — Ungarn: Dringende und Exprespakete unzulässig.

Schriftliche Mitteilungen in den Paketen und Geldbriefen sowie am Abschnitte von Postanweisungen und Begleitadressen sind verboten.

II. Ausland.

Ausgenommen die Kriegsgefangenenkorrespondenz, ist der gesamte Briefverkehr ins feindliche Ausland eingestellt.

Alle für das sonstige Ausland bestimmten Briefe müssen offen aufgegeben werden. Stenographierte Briefe werden nicht befördert.

Weißes oder helles Papier verwenden, höchstens zwei Bogenseiten des Quartformates beschreiben. Postkarten mit Abbildungen von Städten, Ortschaften, Verkehrsanlagen, von großen Baulichkeiten usw. sind ins gesamte Ausland — auch nach dem Deutschen Reiche — verboten.

Wertbriefe müssen offen aufgegeben werden, dürfen keine schriftlichen Mitteilungen enthalten.

Postpakete sind nur bis zu 5 kg zulässig, und zwar nach Bulgarien, Dänemark, dem Deutschen Reiche, Luxemburg, den Niederlanden, Norwegen, Schweden, der Schweiz und der Türkei.

Feldpostverkehr.

1.) Amtliche Briefsendungen aller Art — auch eingeschriebene — und Pakete bis 10 kg mit und ohne Wertangabe zulässig.

Postanweisungen bis 1000 K.

2.) Privatkorrespondenz. Briefe (nicht eingeschriebene) bis 100 g, Feldpostkarten, Drucksachen, Zeitungen und Warenproben (bis 350 g) zugelassen.

Postanweisungen bis 100 K.

Pakete bis 5 kg ohne Wertangabe und höchstens 60 cm in jeder Richtung werden nach jenen Feldpostämtern befördert, die fallweise verlautbart werden. Rückscheine, Expres- und Nachnahmesendungen sind unzulässig. Die Beigabe von feuergefährlichen Gegenständen ist strengstens verboten. Als Verpackung dürfen nur starke Holzkisten, Wachsleinwand oder wasserdichte Stoffe verwendet werden.

Jede Begleitadresse muß den Vermerk «auf eigene Gefahr» tragen.

Muster für Adressen:

Absender: Name: Anschrift:	Feldpost
An Zugsführer Anton Müller Infanterieregiment Nr. 87 10. Feldkompanie.	
Feldpostamt 73.	

Absender: Name: Anschrift:	Feldpost
An Maschinengast Josef Wimmer 7. Kompanie auf S. M. Schiff «Monarch».	
Marinefeldpostamt: Pola.	

Postverkehr der Kriegsgefangenen und Internierten.

An alle in feindlichen Staaten befindlichen österreichisch-ungarischen Kriegsgefangenen und Internierten sowie von den in Österreich-Ungarn befindlichen Kriegsgefangenen und Internierten können versendet werden:

1.) Gewöhnliche Briefe und Postkarten nach Frankreich, Großbritannien, Italien, Japan, Rumänien und Rußland. Höchstgewicht 100 g.

2.) Gewöhnliche Postanweisungen wie im Pkt. 1. Höchstbetrag 500 Francs.

3.) Wertbriefe und Pakete nach Frankreich, Großbritannien, Italien und Rußland. Pakete nur bis 5 kg zulässig.

Alle Kriegsgefangenensendungen sind portofrei.

Ein besonderes Augenmerk ist der genauen Adresse zuzuwenden. Sie muß den Vor- und Zunamen, die Charge, das Regiment, den Aufenthaltsort und das Bestimmungsland enthalten und stets mit lateinischen Buchstaben geschrieben sein.

Bei Internierten nach dem Namen den Vermerk «Interné(e)» oder «Sujet antrichien» anbringen.

Ist bei Sendungen nach Großbritannien der Aufenthaltsort des Empfängers unbekannt, so ist hierfür die Nummer des Kriegsgefangenen sowie der Vermerk «C/v Prisoners of war Information Bureau 49 Wellington Street London W. C.» beizufügen.

Bei allen Sendungen ist rechts oben der Vermerk «Kriegsgefangenensendung — gebührenfrei» oder «Prisonnier de guerre — en franchise de taxe» anzubringen.

Adresse des Absenders stets genau anführen.

Es empfiehlt sich, bei dieser Korrespondenz sich stets der Postkarten zu bedienen, da Briefe bedeutend länger unterwegs bleiben.

Postanweisungen. Formular wie fürs Ausland; Betrag in Franken angeben.

Die Vermittlung geschieht ausschließlich durch die schweizerische Postverwaltung und hat die Adresse zu lauten: An die Oberpostkontrolle in Bern, Schweiz.

Auf der Rückseite des linken Abschnittes ist die genaue Adresse des Empfängers anzuführen.

Postpakete. Nur Kleider, Wäsche und nicht verderbende Eßwaren zulässig. Höchstgewicht 5 kg. Versendung nur auf Gefahr des Absenders.

An Kriegsgefangene und Internierte können Liebesgaben (Tabak, Zigaretten, Schokolade) bis zum Höchstgewichte von 350 g mit der Briefpost versendet werden; sie müssen gut verpackt sein, offen aufgegeben werden und dürfen keine schriftlichen Mitteilungen enthalten.

Das gemeinsame Zentralnachweissbureau des Roten Kreuzes, Auskunftsstelle für Kriegsgefangene, Abteilung E, befindet sich in Wien I., Graben 17.

I. Teil.

Maß-, Gewicht- und Entfernungstafeln.

Inhalt.

I. Maß- und Gewichtstafeln:	Seite
A. Maße auf der Erde	33
B. Verschiedene Maße:	
a) Meilenmaße	33
b) Kabellängen	34
c) Tiefenmaße	34
d) Schäkel und Knoten	34
II. Maße und Gewichte der wichtigsten Staaten:	
1. Das metrische Maß und Gewicht	35
2. Maße anderer Länder	36
III. Absolute elektromagnetische Maße	38
IV. Verwandlungstafeln von englischen Maßen und Gewichten in metrisches Maß:	
Englische Zoll in Millimeter	39
Englische Fuß in Meter	40, 41
Englische Quadratfuß in Quadratmeter	42
Quadratmeter in englische Quadratfuß	42
Englische Kubikfuß in Kubikmeter	42
Kubikmeter in englische Kubikfuß	42
Englische Pfund in Kilogramm	43
Kilogramm in englische Pfund	43
Englische Tons in metrische Tonnen	44
Englische Pfund auf Quadratzoll in Kilogramm auf Quadratcentimeter	45
V. Knoten, Kilometer in der Stunde, Meter in der Sekunde	46
VI. Kilometer, Seemeilen in der Stunde, Meter in der Sekunde	47
VII. Thermometerteilungen	48
VIII. Vermessung und Tonnengehalt der Schiffe	49
IX. Entfernungen auf Dampferwegen	51
A. Seemeilentafeln	52-58
B. Adriatisches Meer, östliches und westliches Mittelmeer, Schwarzes Meer	59
C. Östliche und Überseereisen:	
a) Östliche Reisewege	60
b) Australische Reisewege	61
c) Ostafrikanische Reisewege	61
D. Westliche Reisewege:	
a) Europäisches Festland	61
b) West- und Südafrika	62
c) Nordamerika	62
d) Mittel- und Südamerika	62
E. Reisewege durch das Stille Meer	63

I. Maß- und Gewichtstafeln.

A. Maße auf der Erde.

Abmessungen des Erdsphäroids nach Bessels Elementen:
 Halbe große Achse (Halbmesser des Äquators) $a = 6,377.397 \text{ m.}$
 Halbe kleine Achse (halbe Erdachse) $b = 6,356.079 \text{ m.}$

Abplattung $\alpha = \frac{a-b}{a} = \frac{1}{299.15}$

Exzentrizität $\sqrt{\frac{a^2 - b^2}{a^2}} = 0.0816968.$

$\frac{b^2}{a^2} = 0.9933256.$

Umfang des Äquators = $40,070.368 \text{ m.}$; Umfang der Meridianellipse = $40,003.423 \text{ m.}$
 Länge des Äquatorgrades = 111.307 m. ; Länge des größten Meridiangrades (= $89^\circ - 90^\circ \text{ Br.}$) = 111.680 m. ; Länge des mittleren Meridiangrades = 111.121 m. ; Länge des kleinsten Meridiangrades (= $0^\circ - 1^\circ \text{ Br.}$) = 110.564 m.

Die Seemeile ist ein Naturmaß und wird definiert als Breitenminute eines Meridians des Besselschen Erdellipsoides. Sie ist somit je nach der geographischen Breite ein um ein geringes veränderliches Maß. Ihre mittlere Länge, d. i. die Bogenminute auf 45° Breite, ist in Österreich-Ungarn als fixe Länge einer Seemeile zur Bestimmung von Schiffsgeschwindigkeiten mit 1852 m festgesetzt (genaue Länge der Breitenminute $\varphi = 44^\circ 59' 30''$ bis $\varphi = 45^\circ 0' 30''$ beträgt $1851.990,861 \text{ m.}$)

Auf der Seekarte ist die Seemeile stets eine veränderliche Größe, das heißt stets ein Meridianbogen von einer Minute, und zwar aus dem Grunde, um die Seemeile an der Breitereinteilung abnehmen zu können. Bei Seekarten, die neben der Breitengradeinteilung einen eigenen Maßstab besitzen, ist die Seemeile mit 1852 m angegeben.

B. Verschiedene Maße.

a) Meilenmaße.

Geographische Meile, (15 auf 1° des Äquators)	Englische Statute mile à 5280 engl. Fuß = 1760 Yards	Russische Werst zu 3500 russische Fuß = 1500 Arschinen	Kilometer zu 1000 Meter	Seemeile zu 1852 Meter (60 auf 1 Meridiangrad)	Engl. und italien. geographische Meile (60 auf 1 Äquatorgrad)	Englische Admiralty knot und japan. Kai ri à 1853.1 Meter = 6080 Fuß	Schwedische u. norweg. Meile à 10.000 Meter
1	4.6109	6.9558	7.4204	4.0067	4	4.0043	0.7420
0.2169	1	1.5085	1.6093	0.8690	0.8675	0.8684	0.1609
0.1438	0.6629	1	1.0668	0.5760	0.5751	0.5757	0.1607
0.1348	0.6214	0.9374	1	0.5400	0.5391	0.5396	0.1000
0.2496	1.1508	1.7360	1.8520	1	0.9983	0.9994	0.1852
0.2500	1.1527	1.7389	1.8551	1.0017	1	1.0011	0.1855
0.2497	1.1516	1.7370	1.8531	1.0006	0.9989	1	0.1853
1.3476	6.2139	9.3739	10.0000	5.3996	5.3905	5.3963	1

3 Seemeilen = 1 Sea league (England) = 1 Lieue marine (Frankreich).
 1 dänische Sömil = 7407.56 Meter.
 1 holländische Mijl = 1 km.

ersichtlich gemacht, z. B.: 1.000.000.000 0'037 458'8 — In den Ländern der ungarischen Krone werden die Decimalstellen auch noch mit kleineren Ziffern gekennzeichnet; letzteres ist in Oesterreich ebenfalls gestattet.

4.) Die Abkürzungszeichen sind in Kursiv zu setzen.

Als Urmaße gelten in Österreich-Ungarn die vom «Bureau international des poids et mesure» in Bréteuil bei Paris erzeugten nationalen Platin-Iridium-Meter Nr. 15 und 19 von nebenstehendem Querschnitte. Auf der neutralen Schichte bei *m* ist die Länge des Meters durch zwei Marken gegeben. — Die Länge des Stabes Nr. 15 gibt folgende Gleichung:

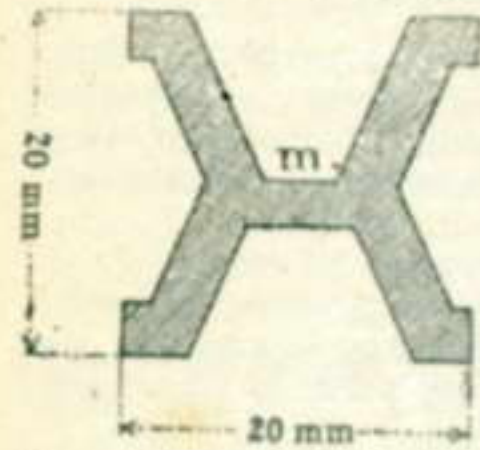

Querschn. der Platin-Iridiumstäbe in natürl. Größe.

$$\text{Nr. 15} = 1\text{ m} + 0.9\mu + 8.655\mu T + 0.001\mu T^2 \pm 0.2\mu$$

wobei μ = Mikron = 0.001 mm, *T* die Temperatur des Stabes bedeutet.

Das Kilogramm ist das Gewicht eines Kubikdecimeters oder eines Liters chemisch reinen Wassers bei 4° C im luftleeren Raume. Das «Urkilogramm» ist als ein Stück Bergkristall im Gewichte eines Kilogrammes bei der Regierung hinterlegt.

Alte österreichisch-ungarische Maße.

Längenmaße: 1 Wiener Fuß = 0.316 m, 1 Zoll = 2.634 cm, 1 Linie = 2.195 mm; 1 Elle = 0.778 m, 1 Klafter = 6 Fuß = 1.896 m. — *Flächenmaße:* 1 Quadratfuß = 9.991 dm², 1 Quadratzoll = 6.938 cm², 1 Quadratlinie = 4.818 mm²; 1 Quadratklaster = 3.597 m²; 1 Rute = 12 Fuß = 3.79.297 cm; 1 niederösterreichisches Joch = 400 Quadratrutten = 57.546 a, 1 Hufe = 150.57 Joch = 86.748 ha, Staarland in Tirol = 310 Klafter = 11.1 a; Tagmahd in Tirol = 1241 Klafter = 44.65 a. In Ungarn: Joch zu 6 Motika = 1200 Quadratklaster = 4315.98 m². — *Kubikmaße:* 1 Kubikfuß = 0.032 m³, 1 Kubikzoll = 18.275 cm³, 1 Kubiklinie = 10.576 mm³; 1 Kubikklaster = 6.821 m³.

1 Zentner = 56.006 kg 1 Pfund = 0.560 kg 1 Lot = 1.750 dkg

Im Deutschen Reiche

sind in einigen Bundesstaaten ältere Feldmaße noch gültig, so unter anderem Morgen (Feldmorgen, Waldmorgen) in verschiedenen Bemessungen; Scheffel Aussaat = 100 Quadratrutten = 2168 m²; Joch; Scheffel Landes; Acker; Pflug; Tagewerk usw.

2. Maße anderer Länder.

Maß	Großbritannien und Vereinigte Staaten		Rußland (ohne Finnland)	
	Bezeichnung		Bezeichnung	
Längenmaß	1 Yard = 3 Foot (Fuß) à 12 Inches (Zoll)	mm	1 Sažen à 7 Fuß =	2133.6
	1 Yard =		1 russ. Fuß =	304.8
	1 Foot =		1 Aršin (Elle) =	711.2
	1 Inch =		1 Sažen =	2133.6
			3 Aršin =	2133.6
Wegmaß	1 Mile (Meile) à 80 Chains (Ketten) à 4 Poles	m	1 Werst =	1066.79
			1 Sažen =	2133.6
			1 Fuß =	304.8

Maß	Großbritannien und Vereinigte Staaten		Rußland (ohne Finnland)	
	Bezeichnung		Bezeichnung	
Wegmaß	(Rod, Perch) à 5.5 Yard	m		
	1 Furlong =			
	10 Chains =		201.20	
	1 Chain =		20.12	
	1 Pole =		5.03	
	1 Statue Mile à 1760 Yards =		1609.3	
	1 Seemeile =	1854.96		
Flächenmaß	1 Acre à 4 Rood à 2.5 Square Chains	m ²	Desjatina =	10925.20
	1 Acre =		4046.78	
Getreidemaß	1 Last à 2 Loads à 5 Quarter à 2 Combs (oder 2 Sack) à 4 Bushels (oder 1 Sack) à 4 Pecks à 2 Gallons à 4 Quarts	l	1 Četvert =	209.9
	1 Imp. Quarter =		à 8 Četyrtlik =	26.24
	1 Bushel =		à 4 Četvertka =	6.56
	1 Gallon =			
	1 Quart (Viertel) =			
			290.803	
Flüssigkeitsmaß	1 Barrel à 2 Half-barrel à 2 Quarter Barrel à 9 Gallons à 4 Quarts à 2 Pints à 4 Gills	l	Vedro =	12.299
	1 Barrel =		à 10 Kruška =	1.230
	1 Quarter Barrel =			
	1 Gallon =			
	1 Quart (Viertel) =			
	1 Pint =			
Gewichtseinheit	Avoirdupois («avdp» Handlungsgewicht)	g	1 Berkowetz à 10 Pud à 40 russ. Pfund	16380.4
	1 Ton (Tonne) à 20 Hundredweight (Cwt) à 4 Quarters à 28 Pounds (Pfund) à 16 Ounces (Unzen) à 16 Drachmen à 27 1/3 (27.34375) Grains			
	1 Pound (avdp) =		453.593	
	1 Hundredweight = 50.802 kg			
	1 Ton = 1016.042 kg			
	Troy-Gewicht (Münzgewicht für Gold und Juwelen)			
	1 Pound à 12 Ounces à 20 Pennyweight à 24 Grains			
	1 Troy = Pound = 5760 Grains =		373.242	
	1 Carat =			
	3.17 Grains =		0.205	

III. Absolute elektromagnetische Maße.

Die Grundeinheiten des absoluten Maßsystems sind Sekunde, Centimeter, Gramm.

Dabei ist unter Gramm nicht das Gewicht, sondern die Masse von 1 cm³ Wasser verstanden.

Als Krafteinheit ergibt sich daraus $\frac{1}{g}$ Gramm, wenn g die Akzeleration in Centimetern bedeutet. Diese Krafteinheit wurde *Dyne* genannt. Für die Breite von Pola ist:

$$1 \text{ Dyne} = \frac{1}{980.5} \text{ Gramm (also etwa 1 mg).}$$

Die Arbeitseinheit ist demgemäß 1 Dyne-Centimeter. Sie wurde *Erg* genannt. Für die Breite von Pola ist:

$$1 \text{ Erg} = \frac{1}{980.5} = 0.001019 \text{ gcm} = 102 \times 10^{-10} \text{ kgm}$$

$$1 \text{ kgm} = 9805 \times 10^4 \text{ Erg}$$

$$1 \text{ Pferd} = 75 \text{ kgm} = 7355 \times 10^6 \text{ Erg}$$

$$1 \text{ Mega-Dyne} = 10^6 \text{ Dyne}; \quad 1 \text{ Mega-Erg} = 10^6 \text{ Erg}$$

$$1 \text{ Micro-Dyne} = 10^{-6} \text{ Dyne}; \quad 1 \text{ Micro-Erg} = 10^{-6} \text{ Erg}$$

Stromeinheit. Jener Strom, welcher mit je 1 cm Länge auf einen magnetischen Pol von der Intensität 1 absoluten Einheit in der Entfernung von 1 cm mit der Kraft von 1 Dyne abstoßend wirkt, ist die absolute Stromeinheit.

Der Strom von 1 Ampère = 10⁻¹ absolute Stromeinheiten.

Druckeinheit. Als Einheit für elektrische Druckdifferenzen (elektromotorische Kraft) gilt jene, unter welcher eine absolute Stromeinheit fließen muß, um 1 Erg Arbeit in der Sekunde zu leisten.

Druckdifferenz (elektromotorischer Kraft): 1 Volt = 10⁸ absolute Druckeinheiten.

Ein Daniell-Element hat annähernd 1 Volt Druckdifferenz an seinen Polen.

Widerstandseinheit. Die absolute Widerstandseinheit ergibt sich aus der Ohmschen Regel $s = \frac{e}{r}$, woraus $r = \frac{e}{s}$, d. h. die absolute Widerstandseinheit = der absoluten Druckeinheit, geteilt durch die absolute Stromeinheit.

$$\text{Der Widerstand 1 Ohm} = \frac{1 \text{ Volt}}{1 \text{ Ampère}} = \frac{10^8}{10^{-1}} = 10^9 \text{ absolute Einheiten.}$$

Ein Kupferdraht von 55 m Länge und 1 mm² Querschnitt hat annähernd 1 Ohm Widerstand. Ein Daniell-Element wird also durch einen solchen Draht sehr nahe 1 Ampère Strom schicken. Ein gutes Seekabel hat auf den Kilometer 15 bis 20 Ohm Leitungs- und 10.000 Millionen Ohm Isolationswiderstand.

Arbeit, Effekt. Die Stromarbeit wird in Volt-Ampère ausgedrückt. Der Zusammenhang mit den sonst gebräuchlichsten Arbeitseinheiten wird aus obigem klar. Die Effekteinheit wurde *Watt* genannt.

$$1 \text{ Watt} = 1 \text{ Volt-Ampère-Sekunde.}$$

$$1 \text{ Watt} = 0.102 \text{ kgm-Sek.} = 0.240 \text{ g-Cal. in 1 Sekunde.}$$

$$1 \text{ kgm} = 9.805 \text{ Volt-Ampère.}$$

$$1 \text{ Pferd} = 736 \text{ Volt-Ampère}$$

Elektrizitätsmenge. Jene Elektrizitätsmenge, welche 1 Ampère in einer Sekunde durch den Querschnitt der Leitung fördert, ist die Einheit der Elektrizitätsmenge. Sie heißt *Coulomb*.

1 Coulomb zersetzt 0.0933 mg Wasser, scheidet 0.328 mg Kupfer oder 1.118 mg Silber aus.

Kapazität. Ein Kondensator, der bei 1 Volt Druckdifferenz 1 Coulomb Elektrizität aufnimmt, hat die Kapazität von 1 Farad.

Kapazitäten werden gewöhnlich in Micro-Farad = 10⁻⁶ Farad ausgedrückt. Von mittleren Seekabeln haben 5 km nahe 1 Micro-Farad Ladungskapazität.

IV. Verwandlungstabellen von engl. Maßen und Gewichten in metrisches Maß.

Englische Zoll in Millimeter.

Ganze, halbe, Viertel-, Achtel- und Sechzehntel-Zoll in Millimeter.

1 engl. Zoll = 25.399541 mm.

Zoll	0	1/16	1/8	3/16	1/4	5/16	3/8	7/16	1/2	9/16	5/8	11/16	3/4	13/16	7/8	15/16	Zoll
0	0.000	1.587	3.175	4.762	6.350	7.937	9.525	11.112	12.700	14.287	15.875	17.462	19.050	20.637	22.225	23.812	0
1	25.400	26.987	28.574	30.162	31.749	33.337	34.924	36.512	38.099	39.687	41.274	42.862	44.449	46.037	47.624	49.212	1
2	50.799	52.387	53.974	55.561	57.149	58.736	60.324	61.911	63.499	65.086	66.674	68.261	69.849	71.436	73.024	74.611	2
3	76.199	77.786	79.374	80.961	82.549	84.136	85.723	87.311	88.898	90.486	92.073	93.661	95.248	96.836	98.423	100.01	3
4	101.60	103.19	104.77	106.36	107.95	109.54	111.12	112.71	114.30	115.89	117.47	119.06	120.65	122.24	123.82	125.41	4
5	127.00	128.59	130.17	131.76	133.35	134.94	136.52	138.11	139.70	141.28	142.87	144.46	146.05	147.63	149.22	150.81	5
6	152.40	153.98	155.57	157.16	158.75	160.33	161.92	163.51	165.10	166.68	168.27	169.86	171.45	173.03	174.62	176.21	6
7	177.80	179.38	180.97	182.56	184.15	185.73	187.32	188.91	190.50	192.08	193.67	195.26	196.85	198.43	200.02	201.61	7
8	203.20	204.78	206.37	207.96	209.55	211.13	212.72	214.31	215.90	217.48	219.07	220.66	222.25	223.83	225.42	227.01	8
9	228.60	230.18	231.77	233.36	234.95	236.53	238.12	239.71	241.30	242.88	244.47	246.06	247.65	249.23	250.82	252.41	9
10	254.00	255.58	257.17	258.76	260.35	261.93	263.52	265.11	266.70	268.28	269.87	271.46	273.05	274.63	276.22	277.81	10
11	279.39	280.98	282.57	284.16	285.74	287.33	288.92	290.51	292.09	293.68	295.27	296.86	298.44	300.03	301.62	303.21	11
12	304.79	306.38	307.97	309.56	311.14	312.73	314.32	315.91	317.49	319.08	320.67	322.26	323.84	325.43	327.02	328.61	12
13	330.19	331.78	333.37	334.96	336.54	338.13	339.72	341.31	342.89	344.48	346.07	347.66	349.24	350.83	352.42	354.01	13
14	355.59	357.18	358.77	360.36	361.94	363.53	365.12	366.71	368.29	369.88	371.47	373.06	374.64	376.23	377.82	379.41	14
15	380.99	382.58	384.17	385.76	387.34	388.93	390.52	392.11	393.69	395.28	396.87	398.46	400.04	401.63	403.22	404.81	15
16	406.39	407.98	409.57	411.16	412.74	414.33	415.92	417.50	419.09	420.68	422.27	423.85	425.44	427.03	428.62	430.20	16
17	431.79	433.38	434.97	436.55	438.14	439.73	441.32	442.90	444.49	446.08	447.67	449.25	450.84	452.43	454.02	455.60	17
18	457.19	458.78	460.37	461.95	463.54	465.13	466.72	468.30	469.89	471.48	473.07	474.65	476.24	477.83	479.42	481.00	18
19	482.59	484.18	485.77	487.35	488.94	490.53	492.12	493.70	495.29	496.88	498.47	500.05	501.64	503.23	504.82	506.40	19
20	507.99	509.58	511.17	512.75	514.34	515.93	517.52	519.10	520.69	522.28	523.87	525.45	527.04	528.63	530.22	531.80	20
21	533.39	534.98	536.57	538.15	539.74	541.33	542.92	544.50	546.09	547.68	549.27	550.85	552.44	554.03	555.61	557.20	21
22	558.79	560.38	561.96	563.55	565.14	566.73	568.31	569.90	571.49	573.08	574.66	576.25	577.84	579.43	581.01	582.60	22
23	584.19	585.78	587.36	588.95	590.54	592.13	593.71	595.30	596.89	598.48	600.06	601.65	603.24	604.83	606.41	608.00	23
24	609.59	611.18	612.76	614.35	615.94	617.53	619.11	620.70	622.29	623.88	625.46	627.05	628.64	630.23	631.81	633.40	24

Englische Fuß in Meter.

1 engl. Fuß = 0.3048 m.

Fuß	0	1	2	3	4	5	6	7	8	9
0	0.000	0.305	0.610	0.914	1.219	1.524	1.829	2.134	2.438	2.743
10	3.048	3.353	3.658	3.962	4.267	4.572	4.877	5.182	5.486	5.791
20	6.096	6.401	6.706	7.010	7.315	7.620	7.925	8.230	8.534	8.839
30	9.144	9.449	9.753	10.058	10.363	10.668	10.973	11.277	11.582	11.887
40	12.192	12.497	12.801	13.106	13.411	13.716	14.021	14.325	14.630	14.935
50	15.240	15.545	15.849	16.154	16.459	16.764	17.068	17.373	17.678	17.983
60	18.288	18.592	18.897	19.202	19.507	19.812	20.116	20.421	20.726	21.031
70	21.336	21.640	21.945	22.250	22.555	22.860	23.164	23.469	23.774	24.079
80	24.384	24.688	24.993	25.298	25.603	25.908	26.212	26.517	26.822	27.127
90	27.432	27.736	28.041	28.346	28.651	28.956	29.260	29.565	29.870	30.175
100	30.480	30.784	31.089	31.394	31.699	32.004	32.308	32.613	32.918	33.223
110	33.528	33.832	34.137	34.442	34.747	35.052	35.356	35.661	35.966	36.271
120	36.576	36.880	37.185	37.490	37.795	38.100	38.404	38.709	39.014	39.319
130	39.624	39.928	40.233	40.538	40.843	41.148	41.452	41.757	42.062	42.367
140	42.672	42.976	43.281	43.586	43.891	44.196	44.500	44.805	45.110	45.415
150	45.720	46.024	46.329	46.634	46.939	47.244	47.548	47.853	48.158	48.463
160	48.768	49.072	49.377	49.682	49.987	50.292	50.596	50.901	51.206	51.511
170	51.816	52.120	52.425	52.730	53.035	53.340	53.644	53.949	54.254	54.559
180	54.863	55.168	55.473	55.778	56.083	56.388	56.693	56.998	57.302	57.607
190	57.911	58.216	58.521	58.825	59.130	59.435	59.740	60.045	60.349	60.654
200	60.959	61.264	61.568	61.873	62.178	62.483	62.788	63.092	63.397	63.702
210	64.007	64.312	64.616	64.921	65.226	65.531	65.836	66.140	66.445	66.750
220	67.055	67.360	67.664	67.969	68.274	68.579	68.884	69.188	69.493	69.798
230	70.103	70.408	70.712	71.017	71.322	71.627	71.932	72.236	72.541	72.846
240	73.151	73.455	73.760	74.065	74.370	74.675	74.979	75.284	75.589	75.894
250	76.199	76.503	76.808	77.113	77.418	77.722	78.027	78.332	78.637	78.942
260	79.246	79.551	79.856	80.161	80.466	80.770	81.075	81.380	81.685	81.990
270	82.294	82.600	82.904	83.209	83.514	83.818	84.123	84.430	84.733	85.038
280	85.342	85.647	85.952	86.257	86.561	86.866	87.171	87.476	87.781	88.085
290	88.390	88.695	89.000	89.305	89.609	89.914	90.219	90.524	90.829	91.133
300	91.438	91.743	92.048	92.353	92.657	92.962	93.267	93.572	93.877	94.181
310	94.486	94.791	95.096	95.401	95.705	96.010	96.315	96.620	96.924	97.229
320	97.534	97.839	98.144	98.448	98.753	99.058	99.363	99.668	99.972	100.28
330	100.58	100.89	101.19	101.50	101.80	102.11	102.41	102.72	103.02	103.32
340	103.63	103.93	104.24	104.54	104.85	105.15	105.46	105.76	106.07	106.37
350	106.68	106.98	107.29	107.59	107.90	108.20	108.51	108.81	109.12	109.42
360	109.73	110.03	110.33	110.64	110.94	111.25	111.55	111.86	112.16	112.47
370	112.77	113.08	113.38	113.69	113.99	114.30	114.60	114.91	115.21	115.52
380	115.82	116.13	116.43	116.74	117.04	117.35	117.65	117.95	118.26	118.56
390	118.87	119.17	119.48	119.78	120.09	120.39	120.70	121.00	121.31	121.61
400	121.92	122.22	122.53	122.83	123.14	123.44	123.74	124.05	124.35	124.66
410	124.96	125.27	125.57	125.88	126.18	126.48	126.79	127.09	127.40	127.71
420	128.01	128.32	128.62	128.93	129.23	129.54	129.84	130.15	130.45	130.76
430	131.06	131.36	131.67	131.98	132.28	132.58	132.89	133.19	133.50	133.80
440	134.11	134.41	134.72	135.02	135.33	135.63	135.94	136.24	136.55	136.85
450	137.16	137.46	137.77	138.07	138.38	138.68	138.99	139.29	139.59	139.90
460	140.20	140.51	140.81	141.12	141.42	141.73	142.03	142.34	142.64	142.95
470	143.25	143.56	143.86	144.17	144.47	144.78	145.08	145.39	145.70	145.99
480	146.30	146.61	146.91	147.22	147.52	147.83	148.13	148.43	148.74	149.04
490	149.35	149.65	149.96	150.26	150.57	150.87	151.18	151.48	151.79	152.09

Englische Fuß in Meter (Fortsetzung).

Fuß	0	1	2	3	4	5	6	7	8	9
500	152.40	152.70	153.01	153.31	153.62	153.92	154.22	154.53	154.83	155.14
510	155.45	155.75	156.06	156.36	156.67	156.97	157.27	157.58	157.88	158.19
520	158.51	158.81	159.11	159.41	159.72	160.02	160.32	160.63	160.93	161.24
530	161.55	161.85	162.15	162.45	162.76	163.07	163.36	163.67	163.97	164.28
540	164.59	164.89	165.20	165.50	165.81	166.11	166.42	166.72	167.03	167.33
550	167.64	167.94	168.25	168.55	168.86	169.16	169.47	169.77	170.08	170.38
560	170.69	170.99	171.30	171.60	171.91	172.21	172.52	172.82	173.13	173.43
570	173.74	174.04	174.35	174.65	174.96	175.26	175.57	175.87	176.18	176.48
580	176.79	177.09	177.40	177.70	178.01	178.31	178.62	178.92	179.23	179.53
590	179.84	180.14	180.45	180.75	181.06	181.36	181.67	181.97	182.28	182.58
600	182.89	183.19	183.50	183.80	184.11	184.41	184.72	185.02	185.33	185.63
610	185.94	186.24	186.55	186.85	187.16	187.46	187.77	188.07	188.38	188.68
620	188.99	189.29	189.60	189.90	190.21	190.51	190.82	191.12	191.43	191.73
630	192.04	192.34	192.65	192.95	193.26	193.56	193.87	194.17	194.48	194.78
640	195.09	195.39	195.70	196.00	196.31	196.61	196.92	197.22	197.53	197.83
650	198.14	198.44	198.75	199.05	199.36	199.66	199.97	200.27	200.58	200.88
660	201.19	201.49	201.80	202.10	202.41	202.71	203.02	203.32	203.63	203.93
670	204.24	204.54	204.85	205.15	205.46	205.76	206.07	206.37	206.68	206.98
680	207.29	207.59	207.90	208.20	208.51	208.81	209.12	209.42	209.73	210.03
690	210.34	210.64	210.95	211.25	211.56	211.86	212.17	212.47	212.78	213.08
700	213.39	213.69	214.00	214.30	214.61	214.91	215.22	215.52	215.83	216.13
710	216.44	216.74	217.05	217.35	217.66	217.96	218.27	218.57	218.88	219.18
720	219.49	219.79	220.10	220.40	220.71	221.01	221.32	221.62	221.93	222.23
730	222.54	222.84	223.15	223.45	223.76	224.06	224.37	224.67	224.98	225.28
740	225.59	225.89	226.20	226.50	226.81	227.11	227.42	227.72	228.03	228.33
750	228.64	228.94	229.25	229.55	229.86	230.16	230.47	230.77	231.08	231.38
760	231.69	231.99	232.30	232.60	232.91	233.21	233.52	233.82	234.13	234.43
770	234.74	235.04	235.35	235.65	235.96	236.26	236.57	236.87	237.18	237.48
780	237.79	238.09	238.40	238.70	239.01	239.31	239.62	239.92	240.23	240.53
790	240.84	241.14	241.45	241.75	242.06	242.36	242.67	242.97	243.28	243.58
800	243.89	244.19	244.50	244.80	245.11	245.41	245.72	246.02	246.33	246.63
810	246.94	247.24	247.55	247.85	248.16	248.46	248.77	249.07	249.38	249.68
820	249.99	250.29	250.60	250.90	251.21	251.51	251.82	252.12	252.43	252.73
830	253.04	253.34	253.65	253.95	254.26	254.56	254.87	255.17	255.48	255.78
840	256.09	256.39	256.70	257.00	257.31	257.61	257.92	258.22	258.53	258.83
850	259.14	259.44	259.75	260.05	260.36	260.66	260.97	261.27	261.58	261.88
860	262.19	262.49	262.80	263.10	263.41	263.71	264.02	264.32	264.63	264.93
870	265.24	265.54	265.85	266.15	266.46	266.76	267.07	267.37	267.68	267.98
880	268.29	268.59	268.90	269.20	269.51	269.81	270.12	270.42	270.73	271.03
890	271.34	271.64	271.95	272.25	272.56	272.86	273.17	273.47	273.78	274.08
900	274.39	274.69	275.00	275.30	275.61	275.91	276.22	276.52	276.83	277.13
910	277.44	277.74	278.05	278.35	278.66	278.96	279.27	279.57	279.88	280.18
920	280.49	280.79	281.10	281.40	281.71	282.01	282.32	282.62	282.93	283.23
930	283.54	283.84	284.15	284.45	284.76	285.06	285.37	285.67	285.98	286.28
940	286.59	286.89	287.20	287.50	287.81	288.11	288.42	288.72	289.03	289.33
950	289.64	289.94	290.25	290.55	290.86	291.16	291.47	291.77	292.08	292.38
960	292.69	292.99	293.30	293.60	293.91	294.21	294.52	294.82	295.13	295.43
970	295.74	296.04	296.35	296.65</						

Englische Quadratfuß in Quadratmeter.

Quadratfuß	0	1	2	3	4	5	6	7	8	9
0	0.000	0.093	0.186	0.279	0.372	0.465	0.557	0.650	0.743	0.836
10	0.929	1.022	1.115	1.208	1.301	1.394	1.486	1.579	1.672	1.765
20	1.858	1.951	2.044	2.137	2.230	2.323	2.415	2.508	2.601	2.694
30	2.787	2.880	2.973	3.066	3.159	3.252	3.344	3.437	3.530	3.623
40	3.716	3.809	3.902	3.995	4.088	4.181	4.273	4.366	4.459	4.552
50	4.645	4.738	4.831	4.924	5.017	5.110	5.202	5.295	5.388	5.481
60	5.574	5.667	5.760	5.853	5.946	6.039	6.131	6.224	6.317	6.410
70	6.503	6.597	6.689	6.782	6.875	6.968	7.060	7.153	7.246	7.339
80	7.432	7.525	7.618	7.711	7.804	7.896	7.989	8.082	8.175	8.268
90	8.361	8.454	8.547	8.640	8.733	8.826	8.918	9.011	9.104	9.197

Quadratmeter in englische Quadratfuß.

Quadratmeter	0	1	2	3	4	5	6	7	8	9
0	0.000	10.76	21.53	32.29	43.06	53.82	64.59	75.35	86.11	96.88
10	107.64	118.41	129.17	139.94	150.70	161.46	172.23	182.90	193.76	204.53
20	215.29	226.05	236.82	247.58	258.34	269.11	279.87	290.64	301.40	312.17
30	322.93	333.69	344.46	355.22	365.99	376.75	387.52	398.28	409.04	419.81
40	430.57	441.34	452.10	462.87	473.63	484.39	495.16	505.92	516.69	527.45
50	538.22	548.98	559.74	570.51	581.27	592.04	602.80	613.57	624.33	635.09
60	645.86	656.62	667.39	678.15	688.92	699.68	710.44	721.21	731.97	742.74
70	753.50	764.27	775.03	785.79	796.56	807.32	818.09	828.85	839.62	850.38
80	861.14	871.91	882.67	893.44	904.20	914.97	925.73	936.49	947.26	958.02
90	968.79	979.55	990.32	1001.1	1011.8	1022.6	1033.4	1044.1	1054.9	1065.7

Englische Kubikfuß in Kubikmeter.

Kubikfuß	0	1	2	3	4	5	6	7	8	9
0	0.000	0.028	0.057	0.085	0.113	0.142	0.170	0.198	0.227	0.255
10	0.283	0.312	0.340	0.368	0.396	0.425	0.453	0.481	0.510	0.538
20	0.566	0.595	0.623	0.651	0.680	0.708	0.736	0.765	0.793	0.821
30	0.850	0.878	0.906	0.934	0.963	0.991	1.019	1.048	1.076	1.104
40	1.133	1.161	1.189	1.218	1.246	1.274	1.303	1.331	1.359	1.388
50	1.416	1.444	1.472	1.501	1.529	1.557	1.586	1.614	1.642	1.671
60	1.699	1.727	1.755	1.784	1.812	1.840	1.869	1.897	1.925	1.954
70	1.982	2.010	2.038	2.067	2.095	2.123	2.152	2.180	2.208	2.237
80	2.265	2.293	2.321	2.350	2.378	2.406	2.435	2.463	2.491	2.520
90	2.548	2.576	2.604	2.633	2.661	2.689	2.718	2.746	2.774	2.803

Kubikmeter in englische Kubikfuß.

Kubikmeter	0	1	2	3	4	5	6	7	8	9
0	0.000	35.32	70.63	105.95	141.27	176.58	211.90	247.22	282.53	317.85
10	353.17	388.48	423.80	459.12	494.43	529.75	565.07	600.38	635.70	671.02
20	706.33	741.65	776.96	812.28	847.60	882.91	918.23	953.55	988.86	1024.2
30	1059.5	1094.8	1130.1	1165.4	1200.8	1236.1	1271.4	1306.7	1342.0	1377.3
40	1412.7	1448.0	1483.3	1518.6	1553.9	1589.2	1624.6	1659.9	1695.2	1730.5
50	1765.8	1801.1	1836.5	1871.8	1907.1	1942.4	1977.7	2013.0	2048.4	2083.7
60	2119.0	2154.3	2189.6	2224.9	2260.2	2295.5	2330.8	2366.1	2401.5	2436.9
70	2472.2	2507.5	2542.8	2578.1	2613.4	2648.7	2684.0	2719.3	2754.7	2790.1
80	2825.4	2860.7	2896.0	2931.3	2966.6	3001.9	3037.2	3072.5	3107.9	3143.3
90	3178.6	3213.9	3249.2	3284.5	3319.8	3355.1	3390.4	3425.7	3461.1	3496.5

Englische Pfund in Kilogramm.

Pfund	0	1	2	3	4	5	6	7	8	9
0	0.000	0.454	0.907	1.361	1.814	2.268	2.722	3.175	3.629	4.082
10	4.536	4.990	5.443	5.897	6.350	6.804	7.258	7.711	8.165	8.618
20	9.072	9.525	9.979	10.433	10.886	11.340	11.793	12.247	12.701	13.154
30	13.608	14.061	14.515	14.969	15.422	15.876	16.329	16.779	17.237	17.690
40	18.144	18.597	19.051	19.505	19.958	20.412	20.865	21.319	21.772	22.226
50	22.680	23.133	23.587	24.040	24.494	24.948	25.401	25.855	26.308	26.762
60	27.216	27.669	28.123	28.576	29.030	29.484	29.937	30.391	30.844	31.298
70	31.752	32.305	32.659	33.112	33.566	34.019	34.473	34.927	35.380	35.834
80	36.287	36.741	37.195	37.648	38.102	38.555	39.009	39.463	39.916	40.370
90	40.823	41.277	41.731	42.184	42.638	43.091	43.545	43.999	44.452	44.906
100	45.349	45.813	46.267	46.720	47.179	47.627	48.081	48.535	48.988	49.442
110	49.895	50.349	50.802	51.256	51.710	52.163	52.617	53.070	53.524	53.978
120	54.431	54.885	55.338	55.792	56.246	56.699	57.153	57.606	58.060	58.514
130	58.967	59.421	59.874	60.328	60.782	61.235	61.689	62.142	62.596	63.050
140	63.503	63.957	64.410	64.864	65.318	65.771	66.225	66.678	67.132	67.586
150	68.039	68.493	68.946	69.400	69.854	70.307	70.761	71.214	71.668	72.122

Kilogramm in englische Pfund.

kg	0	1	2	3	4	5	6	7	8	9
0	0.000	2.21	4.41	6.61	8.82	11.02	13.23	15.43	17.69	19.84
10	22.05	24.25	26.46	28.66	30.87	33.07	35.27	37.48	39.68	41.89
20	44.09	46.30	48.50	50.71	52.91	55.12	57.32	59.53	61.73	63.93
30	66.14	68.34	70.55	72.75	74.96	77.16	79.37	81.57	83.78	85.98
40	88.19	90.39	92.59	94.80	97.00	99.21	101.41	103.62	105.82	108.03
50	110.23	112.44	114.64	116.85	119.05	121.25	123.46	125.66	127.87	130.67
60	132.28	134.48	136.69	138.89	141.10	143.30	145.51	147.71	149.91	152.12
70	154.32	156.53	158.73	160.94	163.14	165.35	167.55	169.76	171.96	174.17
80	176.37	178.57	180.78	182.98	185.19	187.39	189.60	191.80	194.00	196.21
90	198.42	200.62	202.83	205.03	207.23	209.44	211.64	213.85	216.05	218.26
100	220.46	222.67	224.87	227.07	229.28	231.48	233.69	235.89	238.10	240.30
110	242.51	244.71	246.92	249.12	251.32	253.53	255.73	257.94	260.14	262.35
120	264.55	266.76	268.96	271.17	273.37	275.58	277.78	279.98	282.19	284.39
130	286.59	288.80	291.00	293.21	295.41	297.62	299.82	302.02	304.23	306.43
140	308.63	310.84	313.04	315.25	317.45	319.66	321.86	324.06	326.27	328.47
150	330.67	332.88	335.08	337.29	339.49	341.70	343.90	346.10	348.31	350.51

Englische Tons in metrische Tonnen zu 1000 kg.

Tons	Tonnen	Tons	Tonnen	Tons	Tonnen
1	1.016	51	51.818	150	152.407
2	2.032	52	52.834	200	203.209
3	3.048	53	53.850	250	254.012
4	4.064	54	54.866	300	304.814
5	5.080	55	55.883	350	355.617
6	6.096	56	56.899	400	406.419
7	7.112	57	57.915	450	457.221
8	8.128	58	58.931	500	508.024
9	9.144	59	59.947	550	558.826
10	10.160	60	60.963	600	609.628
11	11.177	61	61.979	650	660.431
12	12.193	62	62.995	700	711.233
13	13.209	63	64.011	750	762.036
14	14.225	64	65.027	800	812.838
15	15.241	65	66.043	850	863.640
16	16.257	66	67.059	900	914.443
17	17.273	67	68.075	950	965.245
18	18.289	68	69.091	1000	1016.047
19	19.305	69	70.107	2000	2032.095
20	20.321	70	71.123	3000	3048.143
21	21.337	71	72.139	4000	4064.190
22	22.353	72	73.155	5000	5080.238
23	23.369	73	74.171	6000	6096.285
24	24.385	74	75.187	7000	7112.333
25	25.401	75	76.203	8000	8128.380
26	26.417	76	77.220	9000	9144.428
27	27.433	77	78.236	10000	10160.475
28	28.449	78	79.252	11000	11176.523
29	29.465	79	80.268	12000	12192.570
30	30.481	80	81.284	13000	13208.618
31	31.497	81	82.300	14000	14224.665
32	32.513	82	83.316	15000	15240.713
33	33.529	83	84.332	16000	16256.760
34	34.546	84	85.348	17000	17272.808
35	35.562	85	86.364	18000	18288.854
36	36.578	86	87.380	19000	19304.902
37	37.594	87	88.396	20000	20320.950
38	38.610	88	89.412	21000	21336.998
39	39.626	89	90.428	22000	22353.046
40	40.642	90	91.444	23000	23369.094
41	41.658	91	92.460	24000	24385.141
42	42.674	92	93.476	25000	25401.189
43	43.690	93	94.492	26000	26417.236
44	44.706	94	95.508	27000	27433.284
45	45.722	95	96.524	28000	28449.331
46	46.738	96	97.540	29000	29465.379
47	47.754	97	98.557	30000	30481.426
48	48.770	98	99.573		
49	49.786	99	100.589		
50	50.802	100	101.605		

Englische Pfund auf Quadratzoll in Kilogramm
auf Quadratcentimeter.

Pfund auf □''	Kilogramm auf cm ²	Pfund auf □''	Kilogramm auf cm ²	Pfund auf □''	Kilogramm auf cm ²
1	0.0703876	44	3.0970544	87	6.1237212
2	0.1407752	45	3.1674420	88	6.1941088
3	0.2111628	46	3.2378296	89	6.2644964
4	0.2815504	47	3.3082172	90	6.3348840
5	0.3519380	48	3.3786048	91	6.4052716
6	0.4223256	49	3.4489924	92	6.4756592
7	0.4927132	50	3.5193800	93	6.5460468
8	0.5631008	51	3.5897676	94	6.6164344
9	0.6334884	52	3.6601552	95	6.6868220
10	0.7038760	53	3.7305428	96	6.7572096
11	0.7742636	54	3.8009304	97	6.8275972
12	0.8446512	55	3.8713180	98	6.8979848
13	0.9150388	56	3.9417056	99	6.9683724
14	0.9854264	57	4.0120932	100	7.0387600
15	1.0558140	58	4.0824808	101	7.1091476
16	1.1262016	59	4.1528684	102	7.1795352
17	1.1965892	60	4.2232560	103	7.2499228
18	1.2669768	61	4.2936436	104	7.3203104
19	1.3373644	62	4.3640312	105	7.3906980
20	1.4077520	63	4.4344188	106	7.4610856
21	1.4781396	64	4.5048064	107	7.5314732
22	1.5485272	65	4.5751940	108	7.6018608
23	1.6189148	66	4.6455816	109	7.6722484
24	1.6893024	67	4.7159692	110	7.7426360
25	1.7596900	68	4.7863568	111	7.8130236
26	1.8300776	69	4.8567444	112	7.8834112
27	1.9004652	70	4.9271320	113	7.9537988
28	1.9708528	71	4.9975196	114	8.0241864
29	2.0412404	72	5.0679072	115	8.0945740
30	2.1116280	73	5.1382948	116	8.1649616
31	2.1820156	74	5.2086824	117	8.2353492
32	2.2524032	75	5.2790700	118	8.3057368
33	2.3227908	76	5.3494576	119	8.3761244
34	2.3931784	77	5.4198452	120	8.4465120
35	2.4635660	78	5.4902328	121	8.5168996
36	2.5339536	79	5.5606204	122	8.5872872
37	2.6043412	80	5.6310080	123	8.6576748
38	2.6747288	81	5.7013956	124	8.7280624
39	2.7451164	82	5.7717832	125	8.7984500
40	2.8155040	83	5.8421708	130	9.1503880
41	2.8858916	84	5.9125584	140	9.8542640
42	2.9562792	85	5.9829460	150	10.5581400
43	3.0266668	86	6.0533336	200	14.0775200

V. Knoten, Kilometer in der Stunde, Meter in der Sekunde.

1 Seemeile (in Österreich-Ungarn, Deutschland und Frankreich) = 1.852 km, 6076.23 engl. Fuß (1 admiralty knot = 6080 engl. Fuß = 1.8531 km).

Kno- ten	km		Kno- ten	km		Kno- ten	km		Kno- ten	km	
	in der Stunde	m in der Sek.		in der Stunde	m in der Sek.		in der Stunde	m in der Sek.		in der Stunde	m in der Sek.
4	7.408	2.06	13	24.076	6.69	22	40.744	11.31	31	57.412	15.95
4.25	7.871	2.18	13.25	24.539	6.81	22.25	41.207	11.44	31.25	57.875	16.08
4.5	8.334	2.31	13.5	25.002	6.94	22.5	41.670	11.57	31.5	58.338	16.21
4.75	8.797	2.44	13.75	25.465	7.07	22.75	42.133	11.70	31.75	58.801	16.33
5	9.260	2.57	14	25.928	7.20	23	42.596	11.83	32	59.264	16.46
5.25	9.723	2.70	14.25	26.391	7.33	23.25	43.059	11.96	32.25	59.727	16.59
5.5	10.186	2.82	14.5	26.854	7.45	23.5	43.522	12.09	32.5	60.190	16.72
5.75	10.649	2.95	14.75	27.317	7.58	23.75	43.985	12.22	32.75	60.653	16.85
6	11.112	3.09	15	27.780	7.71	24	44.448	12.34	33	61.116	16.98
6.25	11.575	3.22	15.25	28.243	7.84	24.25	44.911	12.47	33.25	61.579	17.11
6.5	12.038	3.34	15.5	28.706	7.97	24.5	45.374	12.60	33.5	62.042	17.24
6.75	12.501	3.47	15.75	29.169	8.10	24.75	45.837	12.73	33.75	62.505	17.36
7	12.964	3.60	16	29.632	8.23	25	46.300	12.86	34	62.968	17.49
7.25	13.427	3.73	16.25	30.095	8.36	25.25	46.763	12.99	34.25	63.431	17.62
7.5	13.890	3.85	16.5	30.558	8.48	25.5	47.226	13.12	34.5	63.894	17.75
7.75	14.353	3.98	16.75	31.021	8.61	25.75	47.689	13.24	34.75	64.357	17.88
8	14.816	4.12	17	31.484	8.74	26	48.152	13.37	35	64.820	18.01
8.25	15.279	4.24	17.25	31.947	8.87	26.25	48.615	13.50	35.25	65.283	18.14
8.5	15.742	4.37	17.5	32.410	9.00	26.5	49.078	13.63	35.5	65.746	18.26
8.75	16.205	4.50	17.75	32.873	9.13	26.75	49.541	13.76	35.75	66.209	18.39
9	16.668	4.63	18	33.336	9.26	27	50.004	13.89	36	66.672	18.52
9.25	17.131	4.76	18.25	33.799	9.39	27.25	50.467	14.02	36.25	67.135	18.65
9.5	17.594	4.88	18.5	34.262	9.52	27.5	50.930	14.15	36.5	67.598	18.78
9.75	18.057	5.00	18.75	34.725	9.65	27.75	51.393	14.27	36.75	68.061	18.91
10	18.520	5.14	19	35.188	9.77	28	51.856	14.40	37	68.524	19.03
10.25	18.983	5.27	19.25	35.651	9.90	28.25	52.319	14.53	37.25	68.987	19.17
10.5	19.446	5.40	19.5	36.114	10.04	28.5	52.782	14.66	37.5	69.450	19.29
10.75	19.909	5.53	19.75	36.577	10.17	28.75	53.245	14.79	37.75	69.913	19.42
11	20.372	5.66	20	37.040	10.29	29	53.708	14.92	38	70.376	19.55
11.25	20.835	5.78	20.25	37.503	10.42	29.25	54.171	15.05	38.25	70.839	19.68
11.5	21.298	5.91	20.5	37.966	10.55	29.5	54.634	15.18	38.5	71.302	19.81
11.75	21.761	6.04	20.75	38.429	10.67	29.75	55.097	15.30	38.75	71.765	19.94
12	22.224	6.17	21	38.892	10.80	30	55.560	15.43	39	72.228	20.06
12.25	22.687	6.30	21.25	39.355	10.93	30.25	56.023	15.56	39.25	72.691	20.20
12.5	23.150	6.43	21.5	39.818	11.06	30.5	56.486	15.69	39.5	73.154	20.32
12.75	23.613	6.55	21.75	40.281	11.19	30.75	56.949	15.82	39.75	73.617	20.45
									40	74.080	20.58

VI. Kilometer, Seemeilen in der Stunde, Meter in der Sekunde.

km	See- meilen		km	See- meilen		km	See- meilen		km	See- meilen	
	in der Stunde	m in der Sek.		in der Stunde	m in der Sek.		in der Stunde	m in der Sek.		in der Stunde	m in der Sek.
0	0.000	0.000	20	10.799	5.556	40	21.598	11.111	60	32.397	16.667
0.5	0.270	0.139	20.5	11.069	5.694	40.5	21.868	11.250	60.5	32.667	16.806
1	0.540	0.278	21	11.339	5.833	41	22.138	11.389	61	32.937	16.944
1.5	0.810	0.417	21.5	11.609	5.972	41.5	22.408	11.528	61.5	33.207	17.083
2	1.080	0.556	22	11.879	6.111	42	22.678	11.667	62	33.477	17.222
2.5	1.350	0.694	22.5	12.149	6.250	42.5	22.948	11.806	62.5	33.747	17.361
3	1.620	0.833	23	12.419	6.389	43	23.218	11.944	63	34.017	17.500
3.5	1.890	0.972	23.5	12.689	6.528	43.5	23.488	12.083	63.5	34.287	17.639
4	2.160	1.111	24	12.959	6.667	44	23.758	12.222	64	34.557	17.778
4.5	2.430	1.250	24.5	13.229	6.806	44.5	24.028	12.361	64.5	34.827	17.917
5	2.700	1.389	25	13.499	6.944	45	24.298	12.500	65	35.097	18.056
5.5	2.970	1.528	25.5	13.769	7.083	45.5	24.568	12.639	65.5	35.367	18.194
6	3.240	1.667	26	14.039	7.222	46	24.838	12.778	66	35.637	18.333
6.5	3.510	1.806	26.5	14.309	7.361	46.5	25.108	12.917	66.5	35.907	18.472
7	3.780	1.944	27	14.579	7.500	47	25.378	13.056	67	36.177	18.611
7.5	4.050	2.083	27.5	14.849	7.639	47.5	25.648	13.194	67.5	36.447	18.750
8	4.320	2.222	28	15.119	7.778	48	25.918	13.333	68	36.717	18.889
8.5	4.590	2.361	28.5	15.389	7.917	48.5	26.188	13.472	68.5	36.987	19.028
9	4.860	2.500	29	15.659	8.056	49	26.458	13.611	69	37.257	19.167
9.5	5.130	2.639	29.5	15.929	8.194	49.5	26.728	13.750	69.5	37.527	19.306
10	5.400	2.778	30	16.199	8.333	50	26.998	13.889	70	37.797	19.444
10.5	5.670	2.917	30.5	16.469	8.472	50.5	27.268	14.028	70.5	38.067	19.583
11	5.940	3.056	31	16.739	8.611	51	27.538	14.167	71	38.337	19.722
11.5	6.210	3.195	31.5	17.009	8.750	51.5	27.808	14.306	71.5	38.607	19.861
12	6.480	3.333	32	17.279	8.889	52	28.078	14.444	72	38.877	20.000
12.5	6.750	3.472	32.5	17.549	9.028	52.5	28.348	14.583	72.5	39.147	20.139
13	7.019	3.611	33	17.819	9.167	53	28.618	14.722	73	39.417	20.278
13.5	7.289	3.750	33.5	18.089	9.306	53.5	28.888	14.861	73.5	39.687	20.417
14	7.559	3.889	34	18.359	9.444	54	29.158	15.000	74	39.957	20.556
14.5	7.829	4.028	34.5	18.629	9.583	54.5	29.428	15.139	74.5	40.227	20.694
15	8.099	4.167	35	18.899	9.722	55	29.698	15.278	75	40.497	20.833
15.5	8.369	4.306	35.5	19.169	9.861	55.5	29.968	15.417	75.5	40.767	20.972
16	8.639	4.444	36	19.439	10.000	56	30.238	15.556	76	41.037	21.111
16.5	8.909	4.583	36.5	19.709	10.139	56.5	30.508	15.694	76.5	41.307	21.250
17	9.179	4.722	37	19.979	10.278	57	30.778	15.833	77	41.577	21.389
17.5	9.449	4.861	37.5	20.249	10.417	57.5	31.048	15.972	77.5	41.847	21.528
18	9.719	5.000	38	20.519	10.556	58	31.317	16.111	78	42.117	21.667
18.5	9.989	5.139	38.5	20.789	10.694	58.5	31.587	16.250	78.5	42.387	21.806
19	10.259	5.278	39	21.059	10.833	59	31.857	16.389	79	42.657	21.944
19.5	10.529	5.417	39.5	21.329	10.972	59.5	32.127	16.528	79.5	42.927	22.083

VII. Thermometerteilungen.

$$F = 32 + \frac{9}{5} C = 32 + \frac{9}{4} R$$

$$C = \frac{5}{9} (F - 32) = \frac{5}{4} R$$

$$R = \frac{4}{9} (F - 32) = \frac{4}{5} C$$

Cel-sius °	Reau-mur °	Fahren-heit °	Cel-sius °	Reau-mur °	Fahren-heit °	Cel-sius °	Reau-mur °	Fahren-heit °
-20	-16.0	-4.0	+16	+12.8	+60.8	+52	+41.6	+125.6
-19	-15.2	-2.2	17	13.6	62.6	53	42.4	127.4
-18	-14.4	-0.4	18	14.4	64.4	54	43.2	129.2
-17	-13.6	+1.4	19	15.2	66.2	55	44.0	131.0
-16	-12.8	3.2	20	16.0	68.0	56	44.8	132.8
-15	-12.0	5.0	21	16.8	69.8	57	45.6	134.6
-14	-11.2	6.8	22	17.6	71.6	58	46.4	136.4
-13	-10.4	8.6	23	18.4	73.4	59	47.2	138.2
-12	-9.6	10.4	24	19.2	75.2	60	48.0	140.0
-11	-8.8	12.2	25	20.0	77.0	61	48.8	141.8
-10	-8.0	14.0	26	20.8	78.8	62	49.6	143.6
-9	-7.2	15.8	27	21.6	80.6	63	50.4	145.4
-8	-6.4	17.6	28	22.4	82.4	64	51.2	147.2
-7	-5.6	19.4	29	23.2	84.2	65	52.0	149.0
-6	-4.8	21.2	30	24.0	86.0	66	52.8	150.8
-5	-4.0	23.0	31	24.8	87.8	67	53.6	152.6
-4	-3.2	24.8	32	25.6	89.6	68	54.4	154.4
-3	-2.4	26.6	33	26.4	91.4	69	55.2	156.2
-2	-1.6	28.4	34	27.2	93.2	70	56.0	158.0
-1	-0.8	30.2	35	28.0	95.0	71	56.8	159.8
0	0	32.0	36	28.8	96.8	72	57.6	161.6
+1	+0.8	33.8	37	29.6	98.6	73	58.4	163.4
2	1.6	35.6	38	30.4	100.4	74	59.2	165.2
3	2.4	37.4	39	31.2	102.2	75	60.0	167.0
4	3.2	39.2	40	32.0	104.0	76	60.8	168.8
5	4.0	41.0	41	32.8	105.8	77	61.6	170.6
6	4.8	42.8	42	33.6	107.6	78	62.4	172.4
7	5.6	44.6	43	34.4	109.4	79	63.2	174.2
8	6.4	46.4	44	35.2	111.2	80	64.0	176.0
9	7.2	48.2	45	36.0	113.0	81	64.8	177.8
10	8.0	50.0	46	36.8	114.8	82	65.6	179.6
11	8.8	51.8	47	37.6	116.6	83	66.4	181.4
12	9.6	53.6	48	38.4	118.4	84	67.2	183.2
13	10.4	55.4	49	39.2	120.2	85	68.0	185.0
14	11.2	57.2	50	40.0	122.0	86	68.8	186.8
15	12.0	59.0	51	40.8	123.8	87	69.6	188.6

VIII. Vermessung und Tonnengehalt der Schiffe.

(Displacementtonnen und Registertonnen.)

Die Größe eines Schiffes wird nicht allein nach der Wasserverdrängung (Displacement), sondern auch nach dem Rauminhalte beurteilt. Der Begriff des Tonnengehaltes wird demnach vornehmlich in zweifachem Sinne gebraucht, und zwar als Gewicht (fast ausschließlich bei Kriegsschiffen) und als Rauminhalt (vornehmlich bei Handelsschiffen). Die Feststellung des Tonnengehaltes geschieht durch die Schiffsvermessung; der durch das Meßverfahren für die nützliche Zuladung ermittelte Tonnengehalt bezieht sich auf jenen Raum, der zur Aufnahme von Ladung (Frachtgüter, Passagiere) verwendet werden kann und für die handelsgesetzlichen Abgaben als maßgebend zu betrachten ist.

Das Ergebnis der Vermessung wird bei Staaten mit metrischem Maßsystem in Kubikmetern (m^3) und Registertonnen, bei Staaten mit englischem Maßsystem in Kubikfuß und Registertonnen angegeben, wobei

$$1 m^3 = 0.353 \text{ Reg.-t} = 35.5 \text{ Kubikfuß und} \\ 1 \text{ Reg.-t} = 2.832 m^3 = 100 \text{ Kubikfuß ist.}$$

Die Vermessung geschieht nicht auf Grund der Schiffspläne, sondern wird nach Fertigstellung des Schiffes an Bord selbst vorgenommen. Das Ergebnis ist dann der Brutto-Raumgehalt (Gross-Registertonnengehalt), aus welchem der Netto-Raumgehalt durch Vornahme gewisser Abzüge abgeleitet wird, und zwar:

- bei Segelschiffen die Mannschafts- und Navigationsräume,
- bei Dampfschiffen die Maschinen-, Kessel-, Kohlen-, Mannschafts- und Navigationsräume.

In Großbritannien und in den meisten übrigen Seestaaten sind vornehmlich die folgenden Verfahren in Gebrauch:

- Berechnung des Displacementtonnengehaltes nach den Schiffsarissen.

Dieses drückt das Gesamtgewicht eines bis zum größten Tiefgang tauchenden Schiffes in Tonnen aus, wobei in England die Displacementtonne einem Gewichte von 2240 Pfund englisch = 1016 kg gleichkommt, während in Ländern, wo das metrische Maß eingeführt ist, diese = 1000 kg ist.

Der Displacementtonnengehalt eignet sich insbesondere als Vergleichsmaß bei Kriegsschiffen.

- Berechnung der Gross-Registertonnage.

Hiefür dient die folgende Annäherungsformel:

$$\text{Tonnengehalt (Brutto-Register)} = \delta_1 \frac{L \times B \times T_1}{100} + A$$

In dieser Formel bedeuten:

L die innere Länge des Schiffes auf Oberdeck von den Planken am Bug bis zu jenen am Heck,

B die innere größte Breite von Wegerung zu Wegerung,

T_1 die mittschiff gemessene Tiefe von Unterkante der Deckplanken bis Oberkante Wägerung neben dem Kielschwein. Sämtliche Maße in engl. Fuß; sind die Abmessungen in Metern, so ist der erhaltene Wert noch mit 35.3161 zu multiplizieren, um Gross-Registertonnen zu erhalten.

Allgemein ist der Faktor δ_1 etwa $\delta + 0.04$, das ist gleich dem Volligkeitsgrad des Displacements zum umschriebenen Parallelepipedon $+ 0.04$; im besonderen hat dieser folgende Werte:

- | | | |
|---------------------|--------------|------------------------|
| für Segelschiffe | 0.70 — 0.74, | } Dampfer und Klipper, |
| • Zweideckschiffe | . . . 0.65 | |
| • Dreideckschiffe | . . . 0.68 | |
| • Jachten über 60 t | . . . 0.50, | |
| • „ unter 60 t | . . . 0.45. | |

Wird zu dem nach der obigen Formel errechneten Werte (Brutto-Register-tonnengehalt) der Kubikinhalt der etwa vorhandenen Bauten auf dem Ober-deck, die für die Unterbringung von Ladung und Passagieren dauernd benützt werden können, hinzugerechnet (A der Näherungsformel), so erhält man den Gesamt-Brutto-Raumgehalt des Schiffes.

Soll der Netto-Raumgehalt oder die Netto-Registertonnage ermittelt werden, so sind folgende Abzüge gestattet: 1.) Rauminhalt von Bauten, die nur für die Unterkunft von Passagieren dienen; 2.) Räume für die Schiffsmannschaft; 3.) Räume für Maschinen und Kessel.

Für die Suezkanaldurchfahrt ist die Vermessung der Kriegsschiffe inter-national geregelt worden.

Das Verhältnis zwischen Displacement und Gross-Registertonnen und um-gekehrt läßt sich annähernd durch die folgende Faustregel ausdrücken:

Displacement in $m^3 = 1\frac{1}{2}$ bis 2fache Gross-Registertonnage oder
Gross-Registertonnage = $\frac{2}{3}$ bis $\frac{1}{2}$ mal Displacement in m^3 .

IX. Entfernungen auf Dampferwegen.

Mittlere Entfernungen in Seemeilen zwischen Hafenplätzen oder Knotenpunkten des Schiffsverkehrs und anderen Hafenplätzen im Küsten- und überseeischen Verkehr.

Tafel *A* enthält die Entfernungen zwischen heimischen Hafenplätzen.

Tafel *B* umfaßt das gesamte Mittelmeer und das Schwarze Meer mit den Abfahrtsorten: Triest, Piräus, Konstantinopel, Port Said, Malta, Messina, Neapel, Genua, Toulon und Gibraltar.

Tafel *C* enthält die Dampferwege nach Osten mit Abzweigungen für den australischen und den ostafrikanischen Verkehr.

Tafel *D* enthält die Dampferwege *a*) nach dem europäischen Festland, *b*) von Gibraltar nach West- und Südafrika, *c*) von Nordamerika und *d*) von Gibraltar nach Mittel- und Südamerika.

In die Tafel *E* sind die wichtigsten Reisewege durch das Stille Meer aufgenommen.

Beispiele:

Gesucht wird die Entfernung Pola — Punta Arenas.

Aus Tafel <i>B</i> Triest — Gibraltar	1681	Seemeilen,
„ „ <i>D, d</i> Gibraltar — Punta Arenas	6334	„
	8015	„
hievon ab Entfernung Pola — Triest, Tafel <i>A</i>	60	„
daher gesuchte mittlere Entfernung	7955	„

Gesucht wird die Entfernung Konstantinopel — Kalkutta.

Aus Tafel <i>B</i> Konstantinopel — Port Said	800	Seemeilen,
„ „ <i>C</i> Port Said — Suez	87	„
„ „ <i>C</i> Suez — Aden	1310	„
„ „ <i>C</i> Aden — Kolombo	2094	„
„ „ <i>C</i> Kolombo — Kalkutta	1254	„
daher gesuchte mittlere Entfernung	5545	„

A. Seemeilen-

1 Seemeile = 1852 Meter. — Die Entfernungen sind der

Hafenort	Abbazia	Almissa	Arbe	Antivari	Budua	Carober	Castelnuovo	Cattaro	Cherso	Cittavecchia	Comisa	Curzola	Fiume	Fortopus	Gelsa
Abbazia	.	167	42	298	286	150	271	282	25	167	161	196	5	212	172
Almissa	.	.	129	150	138	18	123	134	157	28	42	48	166	48	25
Arbe	.	.	.	259	247	111	233	244	50	129	122	158	41	174	134
Antivari	15	154	33	44	288	149	149	102	297	137	143
Budua	142	21	32	276	137	137	90	285	125	131
Carober	127	138	140	19	30	52	149	64	24
Castelnuovo	13	262	123	123	75	270	110	117
Cattaro	273	134	134	86	281	122	128
Cherso	158	147	187	26	202	165
Cittavecchia	29	48	166	54	15
Comisa	51	160	71	37
Curzola	195	36	42
Fiume	211	171
Fortopus	42
Gelsa
Gradac
Gravosa
Lagosta
Lesina
Lissa
Lussinpiccolo
Lussingrande
Makarska
Malinska
Melada
Meleda *
Metković
Milna

* Mezzo Meleda.

tafeln.

Küstenkarte der k. u. k. Kriegsmarine entnommen.

Gradac	Gravosa	Lagosta	Lesina	Lissa	Lussinpiccolo	Lussingrande	Makarska	Malinska	Melada	Meleda *	Metković	Milna	Orebić	Hafenort	
200	242	194	163	162	52	51	183	16	76	222	217	157	198	Abbazia	
36	95	60	29	35	129	123	17	156	99	74	53	16	50	Almissa	
161	204	156	124	123	30	18	144	32	38	184	179	119	159	Arbe	
126	60	107	135	143	261	254	134	287	230	77	142	149	100	Antivari	
114	48	95	123	131	249	242	122	275	218	65	130	137	88	Budua	
51	98	51	19	26	113	106	33	140	82	78	69	8	53	Carober	
100	33	81	109	117	234	227	107	260	204	51	115	122	73	Castelnuovo	
111	44	93	120	128	246	239	118	272	215	62	126	133	85	Cattaro	
189	233	184	153	150	34	42	172	25	60	213	207	147	188	Cherso	
42	94	46	15	22	131	124	27	157	100	74	59	14	49	Cittavecchia	
60	95	42	21	11	120	114	49	150	92	74	75	28	53	Comisa	
25	47	21	34	43	159	153	32	185	129	26	40	47	2	Curzola	
199	241	193	162	161	54	50	182	13	75	221	216	156	197	Fiume	
14	82	57	52	63	174	168	32	202	144	62	5	58	37	Fortopus	
29	88	53	22	30	137	130	16	162	107	68	47	19	43	Gelsa	
.	71	46	41	52	162	155	19	189	131	51	18	49	26	Gradac	
.	.	54	80	89	206	199	79	232	175	22	87	93	45	Gravosa	
.	.	.	32	37	156	150	53	183	128	33	62	46	20	Lagosta	
.	.	.	.	13	126	119	35	152	96	60	57	14	35	Lesina	
.	123	117	41	151	95	69	68	21	44	Lissa	
.	14	145	52	32	185	179	120	161	Lussinpiccolo
.	138	40	26	178	173	113	154	Lussingrande
.	172	115	58	36	31	34	Makarska
.	65	211	207	147	187	Malinska
.	155	149	89	130	Melada
.	66	73	24	Meleda *
.	62	42	Metković
.	49	Milna

Hafenort	Parenzo	Perasto	Perzagno	Pola	Postire	Pučišće	Rabac	Ragusavecchia	Risano	Rogoznica	Rovigno	S. Giorgio (Lesina)	S. Martino (Braza)	S. Pietro (Braza)
Abbazia	74	278	280	52	164	170	18	249	279	133	64	194	178	161
Almissa	185	130	133	163	5	6	160	101	131	36	175	30	15	7
Arbe	86	240	242	64	126	132	43	211	241	94	76	155	139	123
Antivari	315	40	42	294	151	146	292	49	41	167	305	120	138	154
Budua	303	28	30	282	139	134	280	37	29	155	293	108	126	142
Carober	168	134	137	147	15	20	144	105	136	20	158	45	30	11
Castelnuovo	288	9	12	267	124	120	265	23	10	140	279	94	111	127
Cattaro	299	4	2	278	135	131	276	34	7	152	290	105	122	138
Cherso	59	269	271	37	154	160	13	240	270	123	49	183	167	151
Cittavecchia	185	130	132	164	25	31	162	101	131	37	176	36	21	22
Comisa	174	130	132	153	38	44	151	101	131	32	165	53	43	85
Curzola	213	82	85	192	49	45	190	53	83	66	204	19	36	52
Fiume	75	277	279	54	163	169	19	248	278	132	65	193	177	160
Fortopus	230	117	120	209	49	45	205	89	119	81	220	19	35	53
Gelsa	191	124	126	170	26	22	168	95	125	42	182	23	11	27
Gradac	217	107	109	196	36	32	193	78	108	69	208	7	23	39
Gravosa	260	40	42	238	95	91	237	11	41	112	250	65	82	99
Lagosta	210	88	91	189	57	66	187	61	90	63	201	40	57	54
Lesina	180	116	118	159	25	31	157	87	117	32	170	34	27	22
Lissa	177	124	127	155	31	37	154	96	125	32	167	45	35	28
Lussinpiccolo	62	241	244	40	126	132	37	213	243	95	52	156	140	123
Lussingrande	70	234	237	48	120	126	45	206	236	89	60	149	133	117
Makarska	200	114	117	179	19	14	176	85	115	52	191	13	7	22
Malinska	74	267	270	53	154	160	19	239	269	122	64	183	167	150
Melada	87	211	213	66	96	102	63	182	212	65	78	125	110	93
Meleda***	239	58	60	218	75	71	216	29	59	91	230	45	62	78
Metković	235	122	125	213	55	50	210	94	124	86	225	24	40	57
Milna	175	129	131	154	13	19	151	100	130	27	166	44	29	10

* Schiffe bis zu 4,5 m Tauchung können zu den ostwärts von Traù liegenden Traù — Almissa 21, Fortopus 68, Gradac 57, Makarska 37, Metković 73, Trapano 57. — ** Cossion. — *** Mezzo Meleda.

Hafenort	Sebenico	Selve	Spalato	Spizza	Teodo	Trstenik	Trapano	Traù*	Triest	Valcossion**	Vallegrande	Veglia	Zara	Zaravecchia
Abbazia	124	61	156	296	276	209	200	148	105	67	181	25	84	98
Almissa	50	111	13	148	128	61	37	25	216	104	47	145	83	69
Arbe	86	24	117	257	238	170	162	109	117	29	142	21	45	59
Antivari	181	242	158	3	38	90	123	162	346	234	125	276	214	200
Budua	169	230	146	13	26	78	111	150	334	223	113	264	202	188
Carober	33	94	9	152	132	64	52	10	199	87	37	129	67	52
Castelnuovo	154	215	132	31	7	64	96	135	319	208	100	249	187	173
Cattaro	165	227	143	42	8	75	107	146	331	219	111	260	198	184
Cherso	114	46	145	286	267	199	190	137	90	62	171	33	74	88
Cittavecchia	50	112	23	147	128	60	43	28	216	104	33	146	84	69
Comisa	45	102	36	147	128	64	56	32	205	98	31	139	77	63
Curzola	79	140	57	100	80	13	21	60	244	133	29	174	112	98
Fiume	123	60	155	295	275	208	199	147	106	66	180	24	83	97
Fortopus	95	156	60	135	116	48	14	72	261	149	50	191	129	114
Gelsa	55	118	28	142	122	54	30	33	222	109	40	151	89	74
Gradac	82	143	48	124	105	37	7	61	248	136	39	178	116	102
Gravosa	125	187	103	58	38	35	68	107	291	179	70	221	159	144
Lagosta	77	138	55	105	86	24	43	58	241	131	19	172	110	96
Lesina	46	107	23	133	114	46	38	26	211	100	18	141	79	65
Lissa	46	105	30	141	122	55	48	29	208	99	25	140	78	64
Lussinpiccolo	87	19	118	259	239	172	163	110	93	34	144	43	46	61
Lussingrande	80	12	112	252	233	165	156	103	101	26	137	31	40	54
Makarska	66	126	29	132	112	45	20	41	232	120	46	161	99	85
Malinska	114	50	145	285	265	198	190	137	105	57	170	15	73	87
Melada	57	14	88	228	209	141	132	80	118	16	113	55	17	31
Meleda***	105	166	83	75	56	15	47	86	271	159	51	200	138	124
Metković	100	161	65	140	120	53	19	77	266	154	54	195	133	119
Milna	40	101	11	147	127	60	51	17	206	94	32	136	74	59

Häfen die Durchfahrt von Traù benutzen; die Entfernungen sind dann folgende: Postire 19, Pučišće 25, S. Giorgio 50, S. Martino 35, S. Pietro 16, Spalato 9,

Hafenort	Parenzo	Perasto	Perzagno	Pola	Postire	Pučišće	Rabac	Ragusavecchia	Risano	Rogoznica	Rovigno	S. Giorgio (Lesina)	S. Martino (Brazza)	S. Pietro (Brazza)
Orebić	215	80	83	194	51	46	192	52	82	67	205	20	38	54
Parenzo	.	295	298	27	182	188	57	266	297	150	10	211	195	179
Perasto	.	.	3	274	131	127	272	30	2	147	286	101	118	134
Perzagno	.	.	.	276	134	129	275	32	5	150	288	103	121	137
Pola	161	166	36	245	276	129	18	190	174	157
Postire	6	157	102	132	33	172	31	16	3
Pučišće	163	98	128	39	178	26	12	9
Rabac	243	273	126	47	187	171	154
Ragusavecchia	31	119	257	72	89	106
Risano	149	287	102	119	136
Rogoznica	141	63	47	30
Rovigno	202	186	169
S. Giorgio (Lesina)	18	34
S. Martino (Brazza)	19
S. Pietro (Brazza)
Sebenico
Selve
Spalato
Spizza
Teodo
Trstenik
Trapano
Trau*
Triest
Valcossion**
Vallegrande
Veglia
Zara
Zaravecchia

* Schiffe bis zu 4.5 m Tauchung können zu den ostwärts von Trau liegenden Trau—Almissa 21, Fortopus 68, Gradac 57, Makarska 37, Metković 73, Trapano 57. — ** Cossion.

Sebenico	Selve	Spalato	Spizza	Teodo	Trstenik	Trapano	Trau*	Triest	Valcossion**	Vallegrande	Veglia	Zara	Zaravecchia	Hafenort	
80	142	58	98	79	11	23	62	246	134	31	176	114	100	Orebić	
142	74	174	313	293	226	218	166	32	90	198	81	102	116	Parenzo	
161	222	139	38	4	71	103	142	326	215	107	256	194	180	Perasto	
163	225	141	40	6	73	106	145	329	217	110	259	197	182	Perzagno	
120	53	152	292	272	205	197	144	58	58	177	60	80	94	Pola	
47	108	12	149	129	62	38	23	213	101	43	143	81	66	Postire	
53	114	17	144	125	57	33	29	219	107	49	148	86	72	Pučišće	
118	50	149	290	270	203	194	141	88	65	175	26	78	92	Rabac	
132	194	110	48	28	42	74	113	298	186	78	227	165	151	Ragusavecchia	
162	224	140	39	5	72	104	143	328	216	108	258	195	181	Risano	
15	77	25	165	146	78	70	17	181	70	50	111	49	35	Rogoznica	
132	65	164	304	284	216	209	156	41	80	188	72	92	106	Rovigno	
76	137	42	119	99	31	7	53	242	130	32	172	110	96	S. Giorgio (Lesina)	
61	121	27	136	116	49	25	38	227	115	45	156	94	80	S. Martino (Brazza)	
44	105	9	152	132	65	41	19	210	98	40	139	77	63	S. Pietro (Brazza)	
.	68	39	179	159	91	83	31	173	61	64	102	40	26	Sebenico	
.	.	99	240	220	153	144	91	105	18	125	40	28	42	Selve	
.	.	.	156	137	69	49	14	205	93	41	134	72	58	Spalato	
.	.	.	.	36	89	121	160	344	233	123	274	212	198	Spizza	
.	69	101	140	324	213	105	254	192	178	Teodo	
.	34	73	257	145	42	187	125	111	Trstenik	
.	61	249	137	35	179	117	102	Trapano
.	197	85	44	126	64	50	Trau*
.	121	229	112	133	147	Triest
.	118	46	21	35	Valcossion**
.	159	97	83	Vallegrande
.	62	86		Veglia
.	14		Zara
.		Zaravecchia

Häfen die Durchfahrt von Trau benutzen; die Entfernungen sind dann folgende: Postire 19, Pučišće 25, S. Giorgio 50, S. Martino 35, S. Pietro 16, Spalato 9,

Von Zara (Hafen) nach		Von Sebenico nach		Von Cattaro nach	
Brevilacqua	11·2	Capocesto	11	Antivari	43·9
Carlopage	44	Dvajnka (Leuchtfeuer)	6	Budua	31·9
Eiland Gruizza	33	Mulo (Leuchtfeuer)	14·4	Castelnuovo	13·2
Eiland Lucietta	34·6	Peles (Hafen)	12·2	Castellastua	35·2
Eiland Kukuljar	28·6	Sebenicovecchio	10	Dulcigno	55
Eiland Mulo	48·1	Stretto (Mortier)	12·5	Krtole	9·6
Eiland Trstenik	43·4	Vodice	6	Kumbor	10·8
Enge Ljubač	29	Zlarin	3·5	Meljine	12
Enge Morter	27·8	Punta Planka	16·7	Mula	0·7
Enge Ždrelac	6·5			Molonta piccola	20·5
Isto	21·8			Morinje	6·7
Jablanac	57·6			Orahovac	3·8
Kapri-Kakan	33·7			Perasto	4·8
Nona (Einfahrt)	24·6			Perzagno	1·8
Novigrad	46			Portorose	12·2
Oltre	2·7			Pristanje	10·1
Peterčane	4·9			Risano	6·5
Pago (Stadt)	44·6			Rondoni	14·8
Puntadura (Leuchtfeuer)	14			Spitze Domenica	6·2
Puntebianche	20·8			Spitze d' Ostro	14·6
Pašman (Ort)	12·6			Spitze Gjenović	9·8
Spitze Mika	1·1			Spitze Turca	5
Spitze Opat	27·3			Spizza	42
Sansego (Leuchtfeuer)	45·6			Teodo	7·9
S. Euphemia	3			Topla	13·9
S. Cassiano	5·8			Traste	21·6
Torrette	12·6			Zelenika	11·6
Uglian	4·9				
Ulbo	27·3				
Vergada	20·3				
Zuri	34				
		Von Gravosa nach			
		Mezzo Meleda (Hafen)	22·2		
		Molonta grande	22·7		
		Olipa (Leuchtfeuer)	15·2		
		Ragusa	5		
		Ragusavecchia	10·4		
		Slano	12·6		
		Stagno grande	20		
		S. Andrea (Leuchtfeuer)	6		

B. Adriatisches Meer, östliches und westliches Mittelmeer, Schwarzes Meer.

Von Triest nach:

Alexandrien 1213	Durazzo 393	Neapel 780	Smyrna* 932
Ancona 126	Gibraltar 1681	Otranto 414	Syra* 787
Antivari 345	Kalamatta 715	Patras 617	* † 868
Argostoli 575	Kandia 870	Piräus* 720	Taranto 507
Bari 315	Kanea 814	* † 853	Tripoli
Beirut 1382	Konst.opel* 1073	Port Said 1305	(Syrien) 924
Bizerta 914	* † 1175	Preveza 540	Vathy
Brindisi 369	Korfu 486	Rhodos † 1012	(Samos) 937
Dardanellen* 944	Malta 734	Saloniki* 992	Venedig 63
Dulcigno 354	Messina 631	* † 1073	Zante 603

Von Piräus nach:

Alexandrette 647	Kaifa 653	Port Said 598	Tripoli
Adalia 424	Kanea 147	Rhodos 262	(Syrien) 632
Beirut 664	Konstn.opel 358	Saloniki 250	Vathy
Dardanellen 205	Larnaka 517	Smyrna 200	(Samos) 171
Jaffa 663	Mytilene 155	Suda 153	Volo 188

Von Konstantinopel nach dem Schwarzen Meer, und zwar:

Batum 582	Küstendje 192	Poti 579	Sinope 305
Burgas 126	Mariupol 549	Rostow 638	Sulina 259
Feodosia 380	Nikolajev 403	Samsun 369	Trapezunt 510
Galatz 337	N.worossijsk 455	Sebastopol 298	Varna 147
Kertsch 432			

Von Konstantinopel nach:

Alexandrien 735	Genua 1285	Piräus 358	Tschanak
Beirut 834	Malta 825	Smyrna 285	Kalé 129
Gallipoli 115	Marseille 1475	Tripolis 943	

Von Port Said nach:

Alexandrien 140	Haifa 165	Korfu 833	Saloniki 744
Algier 1508	Jaffa 134	Marseille 1516	Smyrna 615
Beirut 166	Kanea 506	Neapel 1107	Zante 702
Brindisi 934	Konstn.opel 800	Rhodos 368	

Von Malta nach:

Alexandrien 820	Brindisi 360	Livorno 524	Patras 374
Algier 573	Genua 585	Marseille 650	Port Said 935
Barcelona 660	Gibraltar 980	Messina 150	Smyrna 687
Beirut 1038	Kandia 536	Neapel 327	Zante 345
Bizerta 227	Korfu 365	Oran 795	

Von Messina nach:

Dardanellen 678	Neapel 170	Piräus 414	Suda 462
Kanea 456	Palermo 108	Port Said 935	Tripolis 340
Konstn.opel 762			

Von Neapel nach:

Bonifacio 230	Cagliari 272	Livorno 262	Palermo 168
-------------------------	------------------------	-----------------------	-----------------------

Von Genna nach:

Korfu 743	Neapel 341	Port Said 1410	Spezia 52
Livorno 80	Palermo 433	Saloniki* 1166	Toulon 162
Maddalena 193	Patras 791	* † 1198	Tripolis 722
Marseille 197	Piräus* 894	Smyrna 1137	Valencia 523
Messina 480	* † 979		

* Fahrt durch den Kanal von Korinth. — † Fahrt um Kap Matapan.

Von Toulon nach:

Algier . . . 470	Bugie . . . 388	Malta . . . 638	Sfax . . . 608
Barcelona . 190	Cherchel . 437	Oran . . . 540	Tenes . . . 454
Bizerta . . 398	Gabés . . . 670	Philippeville 377	Tripolis . . 736
Bône . . . 382	Goletta . . . 438		

Von Gibraltar nach:

Alexandrien 1805	Genua . . . 852	Neapel . . . 986	Saloniki . . 1743
Algier . . . 409	Goletta . . . 805	Oran . . . 227	Smyrna . . . 1677
Ancona . . 1582	Konstn.opel 1805	Palermo . . 928	Spezia . . . 869
Barcelona . 514	Korfu . . . 1298	Piräus* . . 1449	Toulon . . . 697
Beirut . . . 2043	Livorno . . 869	Pola . . . 1621	Venedig . . 1681
Bizerta . . 777	Marseille . 687	Port Said . 1933	Zante . . . 1320
Fiume . . . 1683	Messina . . 1035		

C. Östliche und Überseeereisen.

a) Östliche Reisewege.

Von Port Said nach Suez 87 Seemeilen.

Von Suez nach Aden 1310 Seemeilen.

Von Aden nach:

Albany . . . 5084	Kapstadt . . 4085	Mauritius . 2345	P. Natal . . 3190
Auckland . 8000	Karachi . . 1472	Melbourne . 6420	Singapore . 3629
Batavia . . 3902	Kolombo . . 2094	Minikoi . . 1686	Suakin . . . 686
Bombay . . 1652	L. Marquez 2952	Moçambique 2136	Sydney . . . 6876
Dares Salam 1775	Mahé . . . 1412	Mombasa . 1610	Tamatave . 2212
Dschidda . 630	Maskat . . 1217	P. Elizabet 3562	Zanzibar . . 1775
Freemantle 4923	Massaua . . 417		

Von Kolombo nach:

Albany . . . 3402	Kalkutta . . 1254	Mulmein . . 1300	Seychellen . 1637
Bassorah . 2319	Karachi . . 1350	Penang . . 1268	Singapore . 1570
Bombay . . 900	Madras . . 614	Pondichery 565	Sydney . . . 5194
Buschahr . 2217	Maskat . . 1603	P. de Galle 80	Tamatave . 2347
Freemantle 3141	Minikoi . . 410	P. Louis . . 2097	Zanzibar . . 2578

Von Singapore nach:

Achem . . . 610	Bombay . . 2450	Nagasaki . 2444	Sydney . . . 4383
Adelaide . 3588	Hongkong . 1383	Penang . . 360	Taku . . . 2805
Amboina . 1721	Kalkutta . 1660	Rangoon . 1110	Tschifu . . 2618
Bangkok . 855	Makassar . 1176	Schanghai . 2238	Vladivostok 3040
Batavia . . 521	Manila . . 1386	Surabaya . 784	Yokohama . 2960

Von Hongkong nach:

Amoy . . . 296	Kanton . . 80	Schanghai . 827	Tsingtau . . 1095
Bangkok . 1400	Kobe . . . 1363	Simonoseki 1169	Vancouver . 5716
Batavia . . 1776	Manila . . 630	Swatau . . 185	Vladivostok 1661
Futschau . 469	Nagasaki . 1065	Taku . . . 1426	Wusung . . 813
Hakodate . 1825	Saigon . . 920	Tschemuiplo 1225	Yokohama . 1580
Honolulu . 4917	S. Francisco 6086	Tschifu . . 1239	

Von Schanghai nach:

Amoy . . . 610	Kobe . . . 769	Simonoseki 545	Tschemuiplo 490
Batavia . . 2519	Manila . . 1235	Swatau . . 695	Tsingtau . . 375
Futschau . 430	Nagasaki . 469	Taku . . . 679	Vladivostok 1024
Hakodate . 1188	Nanking . . 207	Tientsin . . 729	Wusung . . 14
Hankau . . 598	Saigon . . 1731	Tschifu . . 521	Yokohama . 1050
Honolulu . 4368			

* Fahrt durch den Kanal von Korinth.

Von Yokohama nach:

Dui (Sachalin) . . . 1151	Honolulu . 3400	Osaka . . . 335	Vladivostok 957
Hakodate . 546	Kobe . . . 330	S. Francisco 4532	Yedo . . . 12
	Nagasaki . 696	Taku . . . 1317	Yokosuka . 7

Von Bombay nach:

Batavia . . 2721	Karachi . . 490	Mauritius . 2522	Mombasa . 2403
Buschahr . 1455	L. Marquez 3577	Mayotte . . 2508	P. Natal . . 3807
Freemantle 3995	Mahé . . . 1762	Minikoi . . 638	Tamatave . 2628
Kapstadt . 4736	Maskat . . 870	Moçambique 2788	Zanzibar . . 2513

b) Australische Reisewege.

Von Freemantle nach:

Adelaide . . 1194	Brisbane . . 2637	Melbourne . 1699	Singapore . 2280
Albany . . . 363	Delagoa . . 4310	Noumea . . 3186	Wellington 3060
Auckland . 3221	Hobart . . . 1838		

Von Melbourne nach:

Adelaide . . 510	Brisbane . . 1046	S. Francisco 6400	Tahiti . . . 3682
Albany . . . 1350	Hobart . . . 426	Suwa . . . 2277	Wellington 1480
Auckland . 1649			

Von Sydney nach:

Albany . . . 1839	Freemantle 2155	Lyttleton . 1423	Suwa . . . 1786
Apia . . . 2354	Hobart . . . 630	Melbourne . 575	Tahiti . . . 3317
Auckland . 1285	Honolulu . 4424	Noumea . . 1077	Wellington 1280
Brisbane . . 496			

Von Auckland nach:

Apia . . . 1582	Honolulu . 3815	Noumea . . 1047	Tahiti . . . 2230
Brisbane . . 1355	Melbourne . 1649	Suwa . . . 1215	Wellington 536
Hobart . . . 1537			

Von Suwa nach:

Brisbane . . 1529	Honolulu . 2782	Panama . . 6278	Valparaiso . 5773
Hobart . . . 2248	Melbourne . 3277	S. Francisco 4662	Wellington 1623
Hongkong . 4530	Noumea . . 860	Torresstr. . 2300	

c) Ostafrikanische Reisewege.

Von Kapstadt nach:

L. Marquez 1083	Moçambique 1830	Räs Hafun 3478	Tamatave . 2100
Mahé . . . 2836	P. Elizabet 423	Réunion . . 2160	Zanzibar . . 2386
Mauritius . 2300	P. Natal . . 806		

D. Westliche Reisewege.

a) Europäisches Festland.

Von Gibraltar nach:

Bayonne . . 913	Finisterre . 545	Liverpool . 1279	Santander . 818
Bordeaux . 940	Glasgow . . 1377	London . . 1308	Scilly-Ins. . 995
Cardiff . . 1148	La Coruña . 607	Oporto . . . 460	Trafalgar . 39
Cette . . . 662	Lissabon . . 303	Ouessant . 921	Vigo . . . 515

Von Lissabon nach:

Brest 671	Hamburg 1340	Liverpool 1000	Southamp- ton 861
Falmouth 743	Havre 888	Queenstown 804	

Von Liverpool nach:

Amsterdam 725	Cardiff 277	Hamburg 953	Southamp- ton 209
Antwerpen 708	Christiania 982	Havre 510	Wilhelms- haven 896
Bergen 761	Dublin 121	Reykjavik 976	
Bordeaux 682	Glasgow 222	Rotterdam 701	
Brest 413			

Von London nach:

Amsterdam 208	Cherbourg 231	Havre 202	Portsmouth 193
Belfast 675	Christiania 648	Kuxhaven 378	Southamp- ton 209
Bergen 611	Dover 87	Liverpool 660	Wilhelms- haven 372
Bremer- haven 379	Dunquerque 108	Ostende 120	
Calais 97	Hamburg 433	Plymouth 315	

Von Hamburg nach:

Aberdeen 482	Brest 666	Gibraltar 1614	Oporto 1190
Antwerpen 385	Bristol 839	Helgoland 90	Reykjavik 1195
Bergen 488	Cardiff 815	Hull 387	Wilhelms- haven 121
Bordeaux 995	Cherbourg 536	Kiel (K. W.) 95	
Bremen 152	Christiania 475	Nantes 877	

Von Danzig nach:

Flensburg 362	Kopenhagen 272	Reval 390	Stralsund 229
Helsingfors 423	Kronstadt 563	Riga 317	Swinemünde 196
Karlskrona 160	Libau 148	Stettin 231	Uleaborg 730
Kiel 349	Pillau 45	Stockholm 341	

Von Kiel nach:

Bergen 544	Helsingfors 633	Kronstadt 765	Stockholm 492
Christiania 382	Kopenhagen 160	Libau 400	

b) West- und Südafrika.

Von Gibraltar nach:

Horta 1130	Kap Verde 1545	Melilla 128	Mostaganem 256
Kapstadt 5100	Madeira 618	Mogador 362	Tanger 32

c) Nordamerika.

Von New York nach:

Baltimore 404	Boston 300	Kapstadt 6787	Liverpool 3040
Barbados 1829	Brest 2765	Kingstown 1473	Philadelphia 229
Bermudas 685	Gibraltar 3190	Lissabon 2953	Veracruz 2015
Bordeaux 3187	Havre 3130		

d) Mittel- und Südamerika.

Von Gibraltar nach:

Bahia 3547	Montevideo 5219	P. Gallegos 6256	S. Cruz 6196
Havanna 4076	Pernambuco 3147	Rio Grande 4916	Santos 4415
Kap Horn 6430	P. Arenas 6334	Rio Janeiro 4229	Veracruz 4849

E. Reisewege durch das Stille Meer.

Von San Francisco nach:

Callao 4012	Kap Horn 6340	Panama 3302	Valparaiso 5140
Coquimbo 5036	Levuka 4662	Schanghai 5500	Vancouver 818
Guayaquil 3603	Manila 6254	Tahiti 3658	Victoria 756
Honolulu 2100	Nagasaki 5048	Taku 5671	Vladivostok 4210
Iquique 4645			

Von Victoria (Vancouver) nach:

Apia 4567	Hongkong 5716	Kobe 4461	Schanghai 5180
Auckland 6133	Honolulu 2370	Manila 5929	Yokohama 4194

Von Valparaiso nach:

Acapulco 3398	Callao 1300	Iquique 719	Suwa 5773
Antofagasta 570	Coquimbo 190	Melbourne 6200	Sydney 6021
Apia 5466	Guayaquil 1992	Panama 2630	Tahiti 4250
Auckland 5247	Honolulu 5916	P. Arenas 1425	Wellington 5039
Brisbane 6442			

II. Teil.

Artillerie der Flotten.

Abkürzungsverzeichnis.

A. K. = Abkommkanone.
 cwt = Zentner (engl.).
 G. = Geschütz.
 G. E. L. = Geschützeinsatzlauf.
 gr. Ldg. = große Ladung.
 H = Hinterlader.
 K = Konstruktion.
 Kal. = Kaliber.
 K.-C.-Panzer = Panzer, nach Krupp-
 schem Verfahren hergestellt.
 kl. Ldg. = kleine Ladung.

L/ = Länge des Rohres in Kalibern,
 deren Zahl neben dem Striche steht.
 Laf. = Lafette.
 pr = Pfänder.
 S. F. K. = Schnellfeuerkanonen oder
 -geschütze.
 St = Stahl.
 t = engl. Tonne.
 V = Vorderlader.
 Die römischen Ziffern bezeichnen die
 Nummer der Marke.

NB. Wo die Anfangsenergie ohne weitere Angaben angeführt
 ist, bezieht sie sich auf das Panzergeschoß.

Erklärung der Abkürzungen

zu den Schiffs- und Küstengeschützen der Skodawerke.

P = Panzergranate.
 Z = Zündergranate.
 Sh = Schrapnell.
 B = Bombe.
 K = Kartätsche.
 Rg = Ringgranate.

Sb = Scheibepulver.
 Pt = Plättchenpulver.
 Bd = Bandpulver.
 Rr = Röhrenpulver.
 Fd = Fadenpulver.

Gv = vertikaler | Kniegelenk-
 Gh = horizontaler | keilverschluß.
 H = Riegelhebelkeilverschluß.
 L = Leitwellkeilverschluß.
 C = zylindrischer Schraubenver-
 schluß.

M = Mittelpivotlafette.
 T_{1, 2, 3} = Turmlafette für 1, 2,
 bzw. 3 Rohre.
 W = fahrbare Wall-Lafette.
 V = Vorderpivotlafette.
 LL = Landungslafette.
 BL = Bootslafette.

b = Blechschild.
 t = tabernakelförmiger Schild.
 h = haubenförmiger Schild.
 p = Turmpanzer.

S = Schiffsartillerie.
 F = Festungsartillerie.

s = schwer.
 l = leicht.

B.-A. = Ballonabwehr.
 T.-A. = Torpedoabwehr.

Durchschlagsvermögen der Geschosse gegenüber Panzerplatten.

Neuere Formeln für die Berechnung des Durchschlagsvermögens der Panzergranaten sind:

1.) Die französischen Formeln von de Marre:

- a) für K.-C.-Platten * $v = 2450 \frac{d^{0.75}}{p^{0.5}} E^{0.7}$
- b) für reine, ungehärtete Stahlplatten $v = 1530 \frac{d^{0.75}}{p^{0.5}} E^{0.7}$
- c) für Schmiedeeisen $v = 1280 \frac{d^{0.75}}{p^{0.5}} E^{0.65}$

Hierin bedeuten v Auftreffgeschwindigkeit in m , d Geschosßdurchmesser in dm , E Plattenstärke in dm , p Geschosßgewicht in kg .

2.) Die Kruppische Formel basiert auf den neuesten Schießversuchen gegen gehärtete Nickelstahlplatten von 80—150 mm Dicke.

$$Pv^2 = 5800 \cdot d \cdot S^2$$

P Geschosßgewicht in kg , v Auftreffgeschwindigkeit in m , d Kaliber in cm , S Plattenstärke in cm .

3.) Gute Resultate gibt auch Tresidders Formel:

$$pv^3 = (81.6)^3 s^2 d$$

p Geschosßgewicht, v Auftreffgeschwindigkeit, s Plattenstärke in cm , d Kaliber in cm .

Der Vorteilfaktor einer Platte aus einem gegebenen Material ist das Verhältnis zwischen den von vollkommen gleichwertigen Schüssen eben noch durchschlagbaren Stärken einer weichen Eisenplatte und der Platte aus dem gegebenen Material.

Die wichtigsten Vorteilfaktoren sind:

weiches Eisen beschossen mit ungehärteten Geschossen	1
harveyisierte Stahlplatte	» » gehärteten 2
K.-C.-Platte	» » » 2.5
harveyisierte Stahlplatte	» » bekappten gehärteten Geschossen 1.5
K.-C.-Platte	» » » 2.0

In den beiden letzten Fällen treffen die gegebenen Zahlen nur zu, wenn die Platte eine Dicke ungefähr gleich dem Geschosßkaliber hat und die Auftreffgeschwindigkeit höher als 500 m ist.

* Für Kappengeschosse kann den in verschiedenen Staaten durchgeführten Versuchen zufolge bei Auftreffgeschwindigkeiten von über 500 m an Stelle des Koeffizienten 2450 ungefähr 1950 gesetzt werden, wobei jedoch normales Auftreffen angenommen ist.

Regeln zur raschen Ermittlung von Flugbahngrößen.

(Aus «Verwandtschaftsbeziehungen zwischen den Flugbahnen der Flachbahngeschütze»* von P. Rusch.)

1.) Ändert sich bei einem Geschütze die Anfangsgeschwindigkeit (zufolge Rohrerosion oder dergl.) von V zu V' , so erhält man — sofern die Änderung der Anfangsgeschwindigkeit nicht mehr als einige % beträgt — innerhalb der voraussichtlichen Kampfdistanzen des betreffenden Geschützes mit für die Praxis ausreichender Genauigkeit:

a) bei gleichbleibendem Abgangswinkel φ die Distanzänderung $\Delta X = X' - X$ aus der Gleichung:

$$X' : X = V'^2 : V^2 \dots \dots \dots 1)$$

b) die zur Erreichung einer bestimmten (gleichbleibenden) Distanz X notwendige Änderung des Abgangswinkels $\Delta \varphi = \varphi' - \varphi$ aus der Gleichung:

$$\varphi' : \varphi = V^2 : V'^2 \dots \dots \dots 2)$$

2.) Auf Grund der bekannten Schußtafel eines Geschützes (z. B. 15cm L/40) können beliebige Schußtafelwerte eines sonst verschiedenen zweiten Geschützes (z. B. 12cm L/40), bei dem die Schußpräzision (ausgedrückt durch den hauptsächlich von der Geschosßkonstruktion abhängigen Formwert), die Anfangsgeschwindigkeit und der Quotient $\frac{\text{Geschosßgewicht}}{\text{dritte Potenz des Kalibers}}$ gleich (oder wenigstens sehr annähernd gleich) wie bei ersterem angenommen werden dürfen, nach folgenden Grundsätzen bestimmt werden:

Für die Schußweiten X (erstes Geschütz), bzw. X' (zweites Geschütz), die sich wie die Kaliber, also wie $d : d'$, verhalten (z. B. $X = 3000 m$ bei 15cm, $X' = 2400 m$ bei 12cm, $\dots \dots 3000 : 2400 = 15 : 12$), ist innerhalb der voraussichtlichen Gefechtsdistanzen der betreffenden Geschütze:

die Endgeschwindigkeit V_e' (entspr. X', d') (sehr annähernd)	= V_e	(entspr. X, d);
das Durchschlagsverm. E'	= $\frac{d'}{d} \cdot E$	($E \gg \dots$);
der Abgangswinkel φ'	= $\frac{d'}{d} \cdot \varphi$	($\varphi \gg \dots$);
der Einfallwinkel θ'	= $\frac{d'}{d} \cdot \theta$	($\theta \gg \dots$);
die Scheiteldistanz X_s'	= $\frac{d'}{d} \cdot X_s$	($X_s \gg \dots$);
die Scheitelhöhe Y_s'	= $\frac{d'^2}{d^2} \cdot Y_s$	($Y_s \gg \dots$).

Es ist somit z. B. die Endgeschwindigkeit V_e' des 12cm G. L/40 ($d' = 12$) auf 2400 m ($X' = 2400$) (fast genau) gleich der Endgeschwindigkeit V_e des 15cm G. L/40 ($d = 15$) auf 3000 m ($X = 3000$) usw.

Aus obigen Regeln ergibt sich weiters, daß z. B. ein 10cm G., welches zu einem 20cm G. die obangeführten Beziehungen hat, auf 0, 1000, 2000, $\dots m$ die gleiche Endgeschwindigkeit und das halbe Durchschlagsvermögen ergibt, wie das 20cm G. auf die doppelte Distanz, d. i. 0, 2000, 4000, $\dots m$.

* Siehe «Mitteilungen aus dem Gebiete des Seewesens», 1907.

Kaliber in cm und Länge in Kalibern	Bezeichnung des Rohres	Gewicht in kg		Anfangs- ge- schwin- digkeit	Durchschlags- vermögen gegen K.-C.-Panzer in cm auf		Schuß- zahl in der Minute
		Rohr	Geschoß		4500 m	2700 m	
Argentinien.							
30.5 L/50	12" B. St. Co.	67000	394	884	48	58	
25.4 L/40	10" A	31500	204	732	18	24	0.6
20.3 L/45	8" A	18300	113.4	867	16	23	1
15.2 L/50	6" B. St. Co.	8500	47.6	853		21	
15.2 L/45	6" A	8500	45.4	853	7.6	11.4	
15.2 L/40	6" A	6700	45.4	762	7.6	9.5	
12 L/45	4.7" A	2700	20.4	792			12
12 L/40	4.7" A	2100	20.4	671			
10.2 L/50	4" B. St. Co.	2600	15	853			
Brasilien.							
38.1 L/45	15" A	96100	873	762			
30.5 L/45	12" A	60200	385.6	853			
24 L/45	C	26400	215	835			
15.2 L/50	6" A	8900	45.4	915	11.4	14	6
12 L/50	4.7" A	3400	20.4	915			8
12 L/50	C	3350	22	950			8
10.5 L/50	K	1950	16	714			
Chile.							
35.6 L/45	14" A	86400	635	823			
20.3 L/45	8" A	18300	113.4	867	17.1	20.9	
20.3 L/40	8" A	15300	113.4	787	12.7	19	
15.2 L/50	6" A	8900	45.4	915			
15.2 L/40	6" A	6700	45.4	762		10.1	
12.0 L/45	4.7" A	2700	20.4	792			
China.							
20.3 L/45	8" A	18300	113.4	867			
15.2 L/50	6" A	8900	45.4	915			
15.2 L/50	6" V	7900	45.4	972			
15 L/40	K	4900	46	839			
12 L/45	4.7" A	2700	20.4	792			
10.5 L/40	K	1700	16	840			
10.2 L/50	4" V	2100	14	924			
10.2 L/50	4" A	2100	14	915			

Kaliber in cm und Länge in Kalibern	Bezeichnung des Rohres	Gewicht in kg		Anfangs- ge- schwin- digkeit	Durchschlags- vermögen gegen K.-C.-Panzer in cm auf		Schuß- zahl in der Minute
		Rohr	Geschoß		4500 m	2700 m	
Dänemark.							
26 L/35	K	27300	205	615			
24 L/43	Bo. M. 05	24500	160	805			
24 L/43	Bo. M. 01	24300	160	755			
24 L/40	K. M. 93	25400	160	720			
24 L/40	C. M. 96	22900	160	720	19	26.6	
15 L/50	Bo.	7500	50.8	820			
15 L/43	Bo. M. 96/01	5500	50.8	700			
12 L/40	K	2300	20	720			
Deutsches Reich.							
					8200 m	5400 m	
38.1 L/45		83800	760	890			
35.5 L/45		68100			40.6	47	
30.5 L/50		47800	390	940	30.4	38	1
30.5 L/45		43000	390	890	27.9	35.5	1
28 L/50		37000	300	940	21.6	33	1.5
28 L/45		33300	300	890	17.7	30.5	1.5
28 L/40		29550	300	840	15.2	25.4	1.5
24 L/40		18600	190	840	10.1	20.3	1 3/4
24 L/35		22000	190	580			1 3/4
21 L/50		15450	125	940	12.7	17.7	3
21 L/45		13900	125	890	10.1	16.5	3
21 L/40		12330	125	840	7.6	15.2	3
17 L/40		6930	70	840		7.6	5
15 L/45		5020	46	890			7
15 L/40		4460	46	840			7
15 L/35		4500	46	680			7
15 L/30		4100	51	495			2
10.5 L/40		1555	16	840			8
10.5 L/35		1270	16	610			8
8.8 L/40		1094	9.5	840			10
8.8 L/35			9.5				10
8.8 L/30		652	9.5	652			10
5.2 L/55							
5 L/40		201	1.75	836			12
Wie in der Rubrik 1							
S. K.							

Kaliber in cm und Länge in Kalibern	Bezeichnung des Rohres	Gewicht in kg		Anfangs- ge- schwin- digkeit	Durchschlags- vermögen gegen K.-C.-Panzer in cm auf		Schuß- zahl in der Minute
		Rohr	Geschoß		8200 m	2700 m	
Frankreich.							
34 L/45	M 1911	67300	540	815	30.5	40.6	.
30.5 L/50	Mod. 06	61000	440	875	27.9	35.5	2
30.5 L/45	Mod. 02	55000	440	865	20.3	33.0	2
30.5 L/40	Mod. 93-96 M	48100	340	815	17.8	30.4	1.5
30.5 L/40	Mod. 93-95	48100	340	815	.	.	1.5
30.5 L/45	Mod. 93	45800	340	780	11.4	22.8	0.8
30.5 L/40	Mod. 91	44000	340	780	11.4	22.8	0.8
30.5 L/45	Mod. 87	49600	340	780	11.4	22.8	0.8
27.4 L/45	Mod. 96	35700	255	815	12.7	25.4	1.5
27.4 L/45	Mod. 93	35800	255	780	7.6	28.5	1.5
27.4 L/45	Mod. 87 u. 84	37700	255	780	.	12.7	1.5
24 L/50	Mod. 02-06	24000	220	875	10.1	22.8	3
24 L/40	Mod. 93	22700	170	800	7.6	15.2	1
19.4 L/50	Mod. 02	.	115	875	.	15.2	2
19.4 L/45	Mod. 93-96	12600	86	840	.	12.7	1
19.4 L/40	Mod. 93	10700	86	770	.	8.8	.
19.4 L/45	Mod. 87	10700	86	770	.	8.8	.
16.4 L/45	Mod. 93-96 M	8200	52	900	.	.	3
16.4 L/45	Mod. 93-96	8200	52	865	.	.	4
16.4 L/45	Mod. 87-93	6700	52	765	.	.	3
13.8 L/55	Mod. 10	.	35
13.8 L/45	Mod. 91-93	6500	35	770	.	.	4.5
13.8 L/45	Mod. 87	6500	35	730	.	.	4.5
13.8 L/30	Mod. 81-84	4400	35	610	.	.	4.5
10 L/45	Mod. 93	1700	16	710	.	.	.
10 L/45	Mod. 91	.	16	710	.	.	.
7.5 L/65	Mod. 08	.	6.4	.	.	.	14
6.5 L/50	Mod. 02	.	4.0
6.5 L/50 SA	Mod. 91	.	4.0
6.5 L/16
Ldg. G.	Mod. 81	.	3.4
4.7 L/50 SA	Mod. 02	.	1.5

Abkürzungen: Mod. = modèle = Muster, M = modifié = verbessert, SA = semi-automatic = halb-selbsttätig, Ldg. G. = Landungsgeschütz.

Kaliber in cm und Länge in Kalibern	Bezeichnung des Rohres	Gewicht in kg		Anfangs- ge- schwin- digkeit	Durchschlags- vermögen gegen K.-C.-Panzer in cm auf		Schuß- zahl in der Minute
		Rohr	Geschoß		m	m	
Griechenland.							
35.6 L/45	14" B. St. Co.	71400	635	793	.	.	.
30.5 L/45	12"	53600	394	870	.	.	.
23.4 L/45	9.2" A	27200	172.4	838	.	.	.
20.3 L/45	8"	18700	118	839	.	.	.
19 L/45	7.5" A	14000	90.7	884	.	.	.
17.8 L/45	7"	12700	74.8	823	.	.	.
15.2 L/50	6" B. St. Co.	8500	47.6	853	.	.	.
15.2 L/50	6" A	8900	45.4	914	.	.	.
10.2 L/50	4" A	2100	14	914	.	.	.
Großbritannien.							
					4500 m	2700 m	
38.1 L/45	15" BL	96 t	885	760	.	.	.
35.6 L/45	14" Armstrong	86.4	635	823	.	.	.
34.3 L/45	13.5" II	77 t	567	780	56	66	.
30.5 L/50	12" XI u. XII	69 t	385.5	917	48.2	61	.
30.5 L/45	12" X	58 t	385.5	880	44.4	56	1
30.5 L/40	12" IX	50 t	385.5	790	40.6	50.8	1
30.5 L/35	12" VIII	46 t	385.5	720	29.2	36.8	1
25.4 L/47	10" M. IV	31 t	227	850	29.2	36.8	1
23.4 L/50	9.2" XI	28 t	172.3	880	25.4	33	.
23.4 L/47	9.2" IX u. X	28 t	172.3	850	22.2	28.5	2-3
23.4 L/40	9.2" VIII	25 t	172.3	715	17.1	23.5	2-3
19 L/50	7.5" II u. V	16 t	90.7	850	16.5	22.5	2-3
19 L/45	7.5" I	14 t	90.7	790	14.6	19	2-3
15.2 L/50	6" XI	8.7 t	45.3	890	10.1	14	7
15.2 L/45	6" VII u. VIII	7.4 t	45.3	840	7.6	11.4	7
15.2 L/40	6" I-III	7 t	45.3	660	.	.	8
10.2 L/50	4" M. VII	22 cwt	14	900	.	.	9-10
10.2 L/50	4" M. III	2.2 t	11.4	850	.	.	9-10
7.6 L/50	3" (12pr)	18 cwt	5.6	780	.	.	25
7.6 L/40	3" (12pr)	12 cwt	5.6	670	.	.	.
7.6 L/28	3" (12pr)	8 cwt	5.6	480	.	.	.
5.7 L/40	2.2" (6pr)	8 cwt	2.7	550	.	.	.
4.7 L/40	1.85" (3pr)	5 cwt	1.4	585	.	.	.
4.7 L/50	{ 1.85 Vickers semiautomatic }	6 cwt	1.4	850	.	.	.

Abkürzung: BL = Breech-Loading = Hinterlader.

Kaliber in cm und Länge in Kalibern	Bezeichnung des Rohres	Gewicht in kg		Anfangs- ge- schwin- digkeit in m	Durchschlags- vermögen gegen K.-C.-Panzer in cm auf		Schuß- zahl in der Minute
		Rohr	Geschoß		7300 m	4500 m	
Italien.							
38·1 L/45	381/45 V	82000	885	700	39·0	.	.
30·5 L/46	305/46 A u V 1909	64100	417	860	25·4	44·4	2
30·5 L/40	305/40 A 1904	51800	385	807	.	.	2
30·5 L/40	305/40 A 1900	49300	385	780	21·5	38·0	2
25·4 L/45	254/45 A 1907	36800	227	853	13·9	28·0	3
25·4 L/45	254/45 V 1906	35400	227	869	.	.	3
25·4 L/40	254/40 A 1899	31700	208·5	740	10·1	21·6	3
25·4 L/40	254/40 A 1893	30500	208·5	740	.	.	3
20·3 L/45	203/45 A 1897	18300	113·4	770	5·0	16·5	5
19 L/45	190/45 A 1908	14000	90·7	870	.	.	6
19 L/45	190/45 V 1906	14200	90·7	870	.	.	6
15·2 L/50	152/50	.	45·4
15·2 L/45	152/45 A	8500	45·4	853	.	.	.
15·2 L/40	152/40 A 1899	6700	45·4	762	.	7·0	9
15·2 L/40	152/40 A 1891	6700	45·4	700	.	.	9
12 L/50	120/50 A u V 1909	3350	22·2	930	.	.	12
12 L/40	120/40 A 1891	2100	20·4	650	.	.	12
12 L/40	120/40 A 1891 1910	2100	20·4	650	.	.	12
7·5 L/60	75/60 V 1909	.	5·6
7·6 L/50	76/50 A 1909	.	5·6	.	.	.	30
7·6 L/50	76/50 V 1908	.	5·6
7·6 L/40	76/90 A 1897-1910	.	5·6	.	.	.	20
7·5 L/21 u. L/12	75/21 u. 75/12	.	4·3
5·7 L/43	57/43 N 1887	.	2·8
5·7 L/40	57/40 H 1886	.	2·8
4·7 L/40	47/40 V 1908	.	1·5
3·7 L/21 u. L/25	37/21 H 1886 u. 37/25 H 1890	.	0·5

Abkürzungen: A = Armstrong, H = Hotchkiss, N = Nordenfeldt, V = Vickers.

Kaliber in cm und Länge in Kalibern	Bezeichnung des Rohres	Gewicht in kg		Anfangs- ge- schwin- digkeit in m	Durchschlags- vermögen gegen K.-C.-Panzer in cm auf		Schuß- zahl in der Minute
		Rohr	Geschoß		4500 m	2700 m	
Japan.							
38·1 L/45	15"
35·6 L/45	14" V u. J	85000	675	770	.	.	.
30·5 L/50	12" A	67100	385·6	902	.	.	.
30·5 L/45	12" A	60200	385·6	853	40·6	50·8	1
30·5 L/45	12" V	58600	385·6	899	.	.	1
30·5 L/45	12" J	60000	385·6	853	.	.	.
30·5 L/40	12" A	50000	385·6	807	30·4	39·3	1
30·5 L/40	12" O	42800	324	793	.	.	.
25·4 L/45	10" A	36800	227	853	26·6	34·3	3
25·4 L/45	10" V	35400	216·5	869	.	.	3
25·4 L/45	10" O	22500	220	694	24·7	31·7	.
20·3 L/45	8" J	18800	113·4	756	.	.	.
20·3 L/45	8" A	18300	113·4	867	17·7	25·4	.
20·3 L/40	8" A	15500	113·4	786	13·9	19·0	1·2
15·2 L/50	6" V	7900	45·4	945	11·4	16·5	6
15·2 L/50	6" A	8900	45·4	930	.	.	.
15·2 L/45	6" A	8500	45·4	853	11·4	16·5	7
15·2 L/45	6" V	7500	45·4	918	.	.	7
15·2 L/45	6" J	7900	45·4	853	.	.	.
15·2 L/45	6" O	5800	40·5	793	.	.	.
15·2 L/40	6" A	6700	45·4	762	7·6	11·4	7
12 L/50	4·7" A	3300	20·4	914	.	.	.
12 L/45	4·7" O	3000	20·4	823	.	.	.
12 L/40	4·7" A	2100	20·4	671	.	6·3	8
8·7 L/.	3·4" V
7·6 L/50	3" A	.	5·4
7·6 L/50	3" J	.	5·7
7·6 L/23 Ldg. G.	3" A
5·7	2·24" A u. J	.	2·7
4·7	{ 1·85" A u. H u. O u. J }	.	1·5
4·2	1·65" J	.	1·1
3·7	{ 1·45" H u. O u. J }

Abkürzungen: A = Armstrong, V = Vickers, J = Japan, O = Obuchow, H = Hotchkiss.

Kaliber in cm und Länge in Kalibern	Bezeichnung des Rohres	Gewicht in kg		Anfangs- ge- schwin- digkeit in m	Durchschlags- vermögen gegen K.-C.-Panzer in cm auf		Schuß- zahl in der Minute
		Rohr	Geschoß		7300 m	4500 m	
Niederlande.							
28 L/42.5	KSK Nr. 1	31100	270	890	20.3	33.0	.
24 L/40	KSK Nr. 1	24500	170	820	8.9	19.0	.
	Nr. 2	24700	170	850	10.1	21.6	.
21 L/35	KSK Nr. 1	13500	140	550	.	.	.
	Nr. 2	14200	140	580	.	.	.
17 L/35	K	7650	78	585	.	.	.
15 L/35	KSK Nr. 1	3800	45.5	650	.	.	.
	KSK	Nr. 2	4400	45.5	680	.	.
Nr. 3		4850	45.5	680	.	.	.
Nr. 4		4900	41	745	.	.	.
15 L/40	KSK	Nr. 5	5200	41	850	.	.
		Nr. 1	2200	23.8	680	.	.
12 L/40	KSK	2400	23.8	680	.	.	.
10.5 L/50 halbauto- matisch	K	.	18	883	.	.	.
Norwegen.							
					4500 m	2700 m	
24 L/50	9.4 A
21 L/45	8.4" A	18800	140	700	16.5	23.5	.
15.2 L/50	6" A	8900	45.4	855	.	.	.
15.2 L/45	6" A	7100	45.4	855	7.6	11.4	8
12 L/44	4.7" A	2700	20.4	780	.	.	.
10.2 L/50	4" A	2100	14	914	.	.	.

Kaliber in cm und Länge in Kalibern	Bezeichnung des Rohres	Gewicht in kg		Anfangs- ge- schwin- digkeit in m	Durchschlags- vermögen gegen K.-C.-Panzer in cm auf		Schuß- zahl in der Minute
		Rohr	Geschoß		2750 m	5500 m	
Peru.							
15.2 L/45	6" V	7500	45.4	918	.	.	.
Portugal.							
15.2 L/50	6" Cov.	8900	45.4	900	.	.	.
15.2 L/45	6" A	8500	45.4	853	.	.	.
15.2 L/45	C	6400	45.4	900	.	.	.
15.2 L/40	K	4900	46	840	.	.	.
12 L/45	4.7" A	2700	20.4	792	.	.	.
12 L/45	C	3300	22	900	.	.	.
10.5 L/40	K	1700	16	840	.	.	.
10.2 L/50	4" Cov.	2100	14	914	.	.	.
10 L/45	C	1900	13	960	.	.	.
Rußland.							
35.6 L/45	14" KG	82000	675	770	57.4	.	.
30.5 L/50	12" KG	47400	324	915	51	37	.
30.5 L/40	12" KG	42800	324	793	41	29	0.3
30.5 L/35	12" KG	56300	324	637	29	21	0.2
30.5 L/30	12" KG	51500	324	570	25	18	.
25.4 L/50	10" KG V	27900	220	854	42	30	.
25.4 L/45	10" KG	22500	220	694	30	22	0.4
20.3 L/50	8" KG	14300	96	915	26	16	1
20.3 L/45	8" KG	12100	85.8	891	21	12	1
15.2 L/50	6" KG
15.2 L/45	6" PG	5800	40.5	793	9	7	3
15.2 L/35	6" KG	6400	40.5	701	10	6	3
13.0 L/55
12.7 L/50	5"
12 L/50	4.7" KG V	3100	20	915	9	.	.
12 L/45	4.7" PG	3100	20	823	8	.	.
12 L/30	4.7" PG	1000	20	503	.	.	.
7.5 L/50	2.95" PG	.	4.8
6.35 L/19	2.5" B	.	2.5
6.35 L/.	2.5"	.	2.5
(B. A. G.)
5.7 L/58	2.24"	.	2.65
5.7 L/50	2.24"	.	2.65
5.7 L/40	2.24"	.	2.65
4.7 L/43.5	1.85" einläufig	.	1.5
4.7 L/25	1.85" fünfläufig	.	1.1
3.7 L/22.8	1.46"	.	0.5
3.7 L/20	1.46" fünfläufig	.	0.5

Kaliber in cm und Länge in Kalibern	Bezeichnung des Rohres	Gewicht in kg		Anfangs- ge- schwindigkeit in m	Durchschlags- vermögen gegen K.-C.-Panzer in cm auf		Schuß- zahl in der Minute
		Rohr	Geschoß		7300 m	4500 m	
		Schweden.					
28 L/45	Bo. Mod. 12	34300	305	870	26.6	38.0	1.2
25.4 L/42	Bo. Mod. 94	29000	204	720	.	20.3	1
21 L/44	Bo. Mod. 98	16600	125	750	.	17.7	2
15.2 L/50	Bo. Mod. 04	7800	45.4	850	.	.	6
15.2 L/44	Bo. Mod. 98	6000	45.4	750	.	.	6
12 L/44	Bo. Mod. 94	2800	21	740	.	.	8
Spanien.							
					4500 m	2700 m	
30.5 L/50	12" V	64100	385.5	918	.	.	.
28 L/40	.	30000	258	800	21.6	29.8	0.5
28 L/35	Hontoria	32500	315	620	.	.	.
24 L/40	C (Guillea)	19200	150	800	18.4	24.1	1
15 L/45	Rueda	4500	40	800	.	7.6	5-6
14 L/35	Hontoria	4100	39	610	.	.	.
14 L/35	C	.	39	620	.	.	.
10.5 L/35	K	.	16
10.2 L/50	4" V	2100	14	924	.	.	.
Türkei.							
28 L/50	K	37000	300	940	.	.	1.5
28 L/40	K	44000	240	700	.	.	.
28 L/35	K	43900	240	680	.	.	.
15 L/45	K	5020	46	890	.	.	7
15 L/45	K	5600	46	888	.	.	.
12 L/50	K	3200	24	933	.	.	.
10.5 L/40	K	1555	16.0	840	.	.	8
8.8 L/40	K	1094	9.5	840	.	.	10

Kaliber in cm und Länge in Kalibern	Bezeichnung des Rohres	Gewicht in kg		Anfangs- ge- schwindigkeit	Durchschlags- vermögen gegen K.-C.-Panzer in cm auf		Schuß- zahl in der Minute
		Rohr	Ge- schöß		8200 m	5500 m	
		Vereinigte Staaten.					
40.6 L/50	16" BLR	.	952
40.6 L/45	16" BLR	75000	952	762	.	.	.
35.6 L/50	14" BLR	82200	635	854	.	.	.
35.6 L/45	14" BLRM II	63800	635	793	40.6	.	1 in 1.5 Min.
33 L/35	13" BLRM I, II	61400	513	610	20.3	24.7	.
30.5 L/50	12" BLRM VII	56100	394	884	28.0	35.0	.
30.5 L/45	12" BLRM V, VI	53000	394	870	26.7	33.7	.
30.5 L/40	12" BLRM III, IV	52100	394	793	21.0	26.6	.
30.5 L/35	12" BLRM I, II	45300	394	640	18.0	22.6	.
25.4 L/40	10" BLRM III	34600	232	823	17.3	22.8	.
25.4 L/30	10" BLRM I, II	25100	232	610	12.7	15.4	.
20.3 L/45	8" BLRM VI	18700	118	839	11.2	15.4	.
20.3 L/35	8" BLRM III, IV	13100	118	641	9.0	10.6	.
17.8 L/45	7" RFM II	12700	74.8	823	7.6	10.6	.
15.2 L/50	6" BLRM VIII	8600	47.5	854	5.7	8.2	.
15.2 L/50	6" BLRM II	8300	47.5	793	.	.	.
15.2 L/45	6" RFM VI	7000	47.5	686	5.6	10.0	.
15.2 L/40	6" RFM V	6000	47.5	656	.	.	.
12.7 L/51	5" RFM VII	5000	22.7	960	3.5	4.5	.
12.7 L/50	5" RFM VI	4600	22.7	915	3.5	4.2	.
12.7 L/50	5" RFM V	4600	22.7	823	4.0	5.0	.
12.7 L/40	5" RFM II, III, IV	3100	22.7	702	3.5	4.2	.
10.2 L/50	4" RFM VIII	2900	15	854	3.0	3.7	.
10.2 L/50	4" RFM VII	2600	15	763	3.0	3.5	.
10.2 L/40	4" RFM III-VI	1500	15	610	.	3.0	.
7.6 L/50	3" SAM V	.	5.9	.	.	2.0	.
7.6 L/50	3" RFM II, III	.	5.9	.	.	2.0	.
7.6 L/50	3"	.	5.9
7.6 L/25	3" Ldg. G.	.	5.9
5.7	6 pr RF u. SA
4.7	3 pr RF u. SA
3.7	1 pr Hotchkiss

Benennung	38cm			35.5cm		
	L/40	L/45	L/50	L/40	L/45	L/50
Rohrlänge mm	16264	18164	20064	15194	16969	18744
Rohrgewicht* kg	77745	86975	95613	63366	71231	78702
Geschoß- leicht »	740	740	740	610	610	610
gewicht schwer »	850	850	850	700	700	700
Gewicht der Ladung »	240	270	300	198	224	250
Mündungs- des leichten	830	880	925	830	880	925
geschwin- Geschosses m/sec						
digkeit des schweren	780	825	865	780	825	865
Geschosses »						
Mündungsenergie mt	25978.41	29202.62	32265.62	21417.90	24076.09	26601.38
Durchschlagene Panzer- plattenstärke (Stahl)** cm	127.4	128.5	129.4	126.6	127.6	128.6
	127.6	128.6	129.4	126.7	127.7	128.6

Benennung	21cm			19cm		
	L/40	L/45	L/50	L/40	L/45	L/50
Rohrlänge mm	8988	10038	11088	8132	9082	10032
Rohrgewicht* kg	13749	15381	16909	10359	11589	12740
Geschoß- leicht »	126	126	126	93	93	93
gewicht schwer »	145	145	145	108	108	108
Gewicht der Ladung »	40.5	45.5	50.5	30	34	38
Mündungs- des leichten	830	880	925	830	880	925
geschwin- Geschosses m/sec						
digkeit des schweren	780	825	865	780	825	865
Geschosses »						
Mündungsenergie mt	4408.96	4956.16	5476.00	3265.39	3670.65	4055.66
Durchschlagene Panzer- plattenstärke (Stahl)** cm	60.21	65.46	70.27	53.96	58.67	62.98
	60.91	65.99	70.60	54.93	59.53	63.68

Benennung	9cm			7.5cm		
	L/40	L/45	L/50	L/40	L/45	L/50
Rohrlänge mm	3852	4302	4752	3210	3585	3960
Rohrgewicht* kg	1251	1400	1538	744	832	1190
Geschoß- leicht »	10	10	10	5.8	5.8	5.8
gewicht schwer »	11.5	11.5	11.5	6.6	6.6	6.6
Gewicht der Ladung »	3.2	3.6	4.0	1.85	2.10	2.35
Mündungs- des leichten	830	880	925	830	880	925
geschwin- Geschosses m/sec						
digkeit des schweren	780	825	865	780	825	865
Geschosses »						
Mündungsenergie mt	351.12	394.69	436.09	203.65	228.92	327.12
Durchschlagene Panzer- plattenstärke (Stahl)** cm	24.43	26.56	28.52	20.13	21.87	23.5
	22.36	26.77	28.64	20.2	21.98	23.42

* Rohrgewicht samt Verschuß und Schlußring sowie sämtlichen mit
 ** Durchschlagsvermögen gerechnet nach der Formel de Marre für reine,

30.5cm			28cm			24cm		
L/40	L/45	L/50	L/40	L/45	L/50	L/40	L/45	L/50
13054	14579	16104	11984	13384	14784	10272	11472	12672
41519	46448	51061	31931	35722	39270	20420	22845	25114
390	390	390	300	300	300	190	190	190
450	450	450	345	345	345	218	218	218
125	142	162	96.5	108	120	61	68.5	76.5
830	880	925	830	880	925	830	880	925
780	825	865	780	825	865	780	825	865
13688.44	15387.33	17001.26	10533.28	11840.58	13082.51	6668.55	7496.19	8282.45
13950.61	15606.73	17156.79	10665.25	11931.38	13116.38	6759.32	7561.74	8312.78
90.51	98.40	126.6	82.22	89.37	95.96	70.15	76.07	81.68
91.71	99.33	126.6	84.76	90.16	96.29	70.65	76.56	81.88

15cm			12cm			10.5cm		
L/40	L/45	L/50	L/40	L/45	L/50	L/40	L/45	L/50
6420	7170	7920	5136	5736	6336	4494	5019	5544
5225	5843	6423	2772	3104	3433	1913	2140	2352
46	46	46	23.75	23.75	23.75	15.8	15.8	15.8
53	53	53	27	27	27	18.2	18.2	18.2
14.7	16.8	18.5	7.6	8.6	9.6	5.0	5.7	6.4
830	880	925	830	880	925	830	880	925
780	825	865	780	825	865	780	825	865
1613.75	1812.09	2002.16	833.91	937.41	1036.85	554.77	623.62	689.78
1643.48	1837.68	2020.20	837.24	930.96	1029.66	564.36	631.36	694.07
42.07	45.72	49.09	33.3	36.2	38.87	28.71	31.22	33.52
42.58	46.13	49.34	33.39	36.18	38.71	29.07	31.50	33.7

66mm			57mm			47mm			37mm		
L/40	L/45	L/50	L/40	L/45	L/50	L/40	L/45	L/50	L/40	L/45	L/50
2825	3155	3485	2450	2736	3020	2020	2256	2490	1590	1776	1960
487	545	658	348	382	414	228	252	273	158	175	190
4.0	4.0	4.0	2.72	2.72	2.72	1.53	1.53	1.53	0.75	0.75	0.75
4.5	4.5	4.5									
1.28	1.45	1.60	0.84	0.93	1.02	0.48	0.53	0.58	0.25	0.275	0.30
830	880	925	810	850	885	800	840	875	800	840	875
785	830	870									
140.61	157.87	174.43	90.95	100.16	108.58	49.9	55.02	59.7	24.46	26.97	29.26
141.33	158.0	173.6									
17.7	19.3	20.67	15.2	16.3	17.2	12	13	13.5	9.4	10.1	10.7
17.8	19.26	21.6									

dem Rohr aus einem Stück erzeugten Ansätzen.
 ungehärtete Stahlplatten.

Schiffs- und Küstengeschütze der Skoda-

(Erklärung der Abkürzungen)

Bezeichnung des Rohres	35cm		30·5cm		24cm				
	L/45	L/45	L/9	L/40	L/9	L/40			
Kaliber mm	350	305	240	240	240	240			
Rohrlänge »	15750	13725	2180	9600	2180	9600			
Rohrgewicht samt Ver- schluß kg	74000	54300	2150	28250	2150	28250			
Verschlußsystem	L	L	C	L	L	L			
Geschößgewicht kg	635	450	128	229	128	229			
Geschützladung (größte) . . . »	205	138	2·25	44·5	2·25	44·5			
Pulvergattung	Rr	Rr	Pt	Rr	Pt	Rr			
Mündungsgeschwindigkeit (größte) m/sec	820	800	283	705	283	705			
Mündungsenergie (größte) mt	21762	14680	522	5801·2	522	5801·2			
Durchschlagsvermögen der Panzergranate cm	120	106·5	11·8	71	11·8	71			
Anzahl d. Schüsse pro Minute	2	2	2	2½	2	2½			
Geschößgattung	P Z	P Z	B	P Z	B	P Z			
Typ der Lafettierung	T ₂ T ₃	T ₂ T ₃	V	T ₁ T ₂	V	T ₁ T ₂			
Gewichte	Komplette Lafettierung samt Untersatz (ohne Schild, bezw. beweg- lichen Panzer) kg		242000	358000	189400	310000	4860	72050	102600
	Schild, bezw. beweg- licher Panzer »		200000	260000	130000	180000	—	45200	51900
	Komplettes Geschütz (inkl. Rohr) »		590000	840000	428000	652900	7010	145500	211000

Bezeichnung des Rohres	10cm		9cm		8·7cm				
	L/50	L/50	L/45 B.-A.	L/45 T.-A.	L/12				
Kaliber mm	100	100	90	90	87				
Rohrlänge »	5000	5000	4050	4050	1044				
Rohrgewicht samt Ver- schluß kg	2020	2020	1180	1180	170				
Verschlußsystem	Gh	Gh	Gv	Gv	Gv				
Geschößgewicht kg	13·75	13·75	10·2	10·2	7·8				
Geschützladung (größte) . . . »	5·7	5·7	3·7	3·7	0·25				
Pulvergattung	Rr	Rr	Rr	Rr	Pt				
Mündungsgeschwindigkeit (größte) m/sec	880	880	840	840	330				
Mündungsenergie (größte) mt	542·7	542·7	366·823	366·823	43·3				
Durchschlagsvermögen der Panzergranate cm	29·5	29·5	25	25	5·6				
Anzahl d. Schüsse pro Minute	15—20	15—20	—	—	16				
Geschößgattung	Z	Z	P Z Sh	P Z Sh	Sh				
Typ der Lafettierung	S	S	M	M	—				
Gewichte	Komplette Lafettierung samt Untersatz (ohne Schild, bezw. beweg- lichen Panzer) kg		3540	3860	3690	3480	2730	2030	1240
	Schild, bezw. beweg- licher Panzer »		1730 t l	2420 t s	1730 t l	1050 h	—	—	700
	Komplettes Geschütz (inkl. Rohr) »		7290	8300	7440	6550	3910	3210	2110

* Erzherzog Franz Ferdinand. — ** Radetzky und Zrinyi. — *** Admiral

werke, Aktiengesellschaft in Pilsen.

befindet sich auf Seite 80.)

24cm	19cm	15cm		12cm					
		L/45	L/42	L/40	L/50'	L/10	L/35	L/40	L/45
240	190	149·1	149·1	120	120	120	120		
10800	7980	5960	7455	1246	4200	4810	5400		
27500	12300	4350	6310	380	1950	2135	3050		
L	L	H	H	H	H	H	Gh		
215	97	45·5	45·5	20	23·75	23·75	23·75		
70	26·65	8·3	16·3	0·45	4·4	4·4	8·2		
Rr	Rr	Rr	Rr	Pt	Rr	Rr	Rr		
800	800	700	880	300	675	700	800		
7013	3164·1	1136·3	1795·8	93·6	551·5	593·1	775		
811	61	32·6	45·2	6·8	24·5	25·9	31·3		
2½	4	10	10	8—12	12	12	12		
P Z	P Z Sh	P Z Sh	Z	Z Sh	P Z Sh	P T Sh	P Z Sh		
T ₂	M T ₁	F S	S	S	S	S	T ₂		
112700	11890	35930	5150	3900 l 4500 s	11900	1580 l 1810 s	6630	2500	11830
71700	5240 t	34100 p	2820 h	1390 t l 2250 t s l	8000 t s	640 h l 1440 h s	9550 p	1335 h	12990
239400	29430	82330	12320	9640 l 11100 s	26210	2600 l 3630 s	18130	5970	30920

7·5cm	7cm						47mm	37mm						
	L/30	L/18	L/26	L/30 T.-A.	L/30 B.-A.	L/42	L/45	L/50 T.-A.	L/50	L/33	L/44	L/23		
75	66	66	66	10	66	66	66	66	66	47	47	37		
2250	1200	1715	1980	1980	2743	2970	3300	3300	1557	2048	958			
488	98	217·2	244	244	522	545	520	520	128	273	38			
Gh	Gh	Gv	Gv	Gv	Gv	Gv	Gv	Gv	Gv	Gv	Gv	Gv		
5·85	4	5·3	4	4	4	5	4·5	4·5	1·1	1·53	0·455			
1·015	0·155	0·485	0·48	0·48	0·81	1·05	1·5	1·5	0·12	0·55	0·036			
Pt	Fd	Bd	Bd	Bd	Bd	Rr	Rr	Rr	Sb	Rr	Sb			
620	320	480	550	550	700	730	830	830	560	850	430			
114·6	20·88	62·3	55·2	55·2	99·9	135·8	158	158	17·6	56·3	4·3			
13·2	4·5	9·8	9·8	9·8	13·7	17·1	19·2	19·2	5·7	13·1	2·7			
20	20	20	20	20	20	20	20	20	25	25	25			
Z	Rg Sh	Z	Z	Z	Z Rg Sh K	Z	Z	Z	Z	Z	Z	Z K		
M	LL BL	—	M	M	M	W	M	M	M	M	M			
805	256·5	186·5	—	410	710	835	2520	905	950	1110	1410	250	450	81
—	—	—	—	—	—	75 b	120	117 b	610 h	ohne	—	—	80 b	46 b
1293	810	284·5	—	754	954	1432	3162	1567	2105	1630	1930	378	803	166

Spaun.

Kruppsche Schiffs-

(Nach Angaben der

Kaliber cm	40·6						38·1	
	40		45		50		40	
Seelenlänge Kal.	40		45		50		40	
Seelenlänge mm	16255	18290	20320	20320		15240		
Rohrlänge »	17315	19345	21375	21375		16230		
Rohrgewicht kg	90300	81400	101700	92400	113100	104100	74400	67000
Geschoßgewicht »	920	920	920	920	920	920	760	760
Geschützladung »	292	252	336	292	383	339	241	207
Mündungsgeschwindigkeit . m	840	800	890	850	940	900	840	800
Mündungsarbeit mt	33090	30010	37140	33880	41430	37980	27330	24790
» pro kg Rohr- gewicht } mkg	—	—	—	—	—	—	370	—
Durchschlag. Panzerstärke nahe der Mündung, Stahl mm	1238	1154	1344	1259	1453	1366	1157	1079

Kaliber cm	30·5				28			
	45		50		40		28	
Seelenlänge Kal.	45		50		40		28	
Seelenlänge mm	13725		15250		11200		12600	
Rohrlänge »	14520		16045		11930		13330	
Rohrgewicht kg	43000	39000	47800	44000	29550	26600	33300	30200
Geschoßgewicht »	390	390	390	390	300	300	300	300
Geschützladung »	142	123	162	143	95	82	110	95
Mündungsgeschwindigkeit . m	890	850	940	900	840	800	895	850
Mündungsarbeit mt	15750	14360	17560	16100	10790	9790	12110	11050
» pro kg Rohr- gewicht } mkg	368	—	366	—	370	—	368	—
Durchschlag. Panzerstärke nahe der Mündung, Stahl mm	990	927	1071	1006	828	772	900	842

Kaliber cm	19			17			15		
	40	45	50	40	45	50	40	45	50
Seelenlänge Kal.	40	45	50	40	45	50	40	45	50
Seelenlänge mm	7600	8550	9500	6905	7765	8630	5965	6710	7455
Rohrlänge »	8095	9045	9995	7355	8215	9080	6355	7100	7845
Rohrgewicht kg	9230	10400	11550	6930	7800	8680	4460	5020	5590
Geschoßgewicht »	95	95	95	70	70	70	46	46	46
Geschützladung »	29·8	34·3	39·1	22·4	25·7	29·3	14·4	16·6	18·9
Mündungsgeschwindigkeit . m	840	890	940	840	890	940	840	890	940
Mündungsarbeit mt	3417	3835	4278	2517	2826	3152	1654	1857	2072
» pro kg Rohr- gewicht } mkg	370	368	366	370	368	366	370	368	366
Durchschlag. Panzerstärke nahe der Mündung, Stahl mm	558	600	649	492	535	578	426	463	500

und Küstengeschütze.

Firma Ende 1913.)

38·1		35·5						30·5			
45	50	40		45		50		40			
17145	19050	14225		16000		17780		12200			
18135	20040	15150		16925		18705		12995			
83800	76100	93200	85800	60500	54500	68100	61900	75800	69700	38200	34400
760	760	760	760	620	620	620	620	620	620	390	390
277	241	315	279	196	169	225	196	256	227	123	106
890	850	940	900	840	800	890	850	940	900	840	800
30680	27990	34230	31380	22300	20220	25030	22830	27920	25600	14030	12720
368	—	366	—	370	—	368	—	366	—	370	—
332	—	330	—	334	—	332	—	330	—	334	—
1257	1177	1359	1277	1077	1005	1170	1095	1265	1189	912	850

28	24				21					
50	40		45		50		40	45	50	
14000	9600		10800		12000		8370	9420	10465	
14730	10225		11425		12625		8915	9965	11010	
37000	34050	18600	16750	21000	19000	23300	24450	13660	15400	17150
300	300	190	190	190	190	190	190	125	125	125
125	111	60·1	51·8	69·1	60·1	78·8	69·8	39·9	45·8	52·3
940	900	840	800	890	850	940	906	840	890	940
13510	12390	6833	6198	7671	6997	8557	7844	4495	5047	5629
366	—	370	—	368	—	366	—	370	368	366
330	—	334	—	332	—	330	—	334	332	330
978	914	703	658	766	717	828	778	606	658	711

12			10·5			8·8			7·5		
40	45	50	40	45	50	40	45	50	40	45	50
4800	5400	6000	4200	4725	5250	3520	3960	4400	3000	3375	3750
5110	5710	6310	4475	5000	5525	3750	4190	4630	3195	3570	3945
2325	2620	2910	1555	1755	1950	1094	1234	1373	677	764	850
24	24	24	16	16	16	9·5	9·5	9·5	5·8	5·8	5·8
7·5	8·65	9·85	5·05	5·8	6·6	2·66	3·01	3·37	1·65	1·86	2·09
840	890	940	840	890	940	840	890	940	840	890	940
863	969	1081	575	646	721	341·7	383·5	427·8	208·6	234·2	261·2
370	368	366	370	368	366	—	—	—	—	—	—
334	332	330	334	332	330	310	308	306	310	308	306
338	367	397	292	317	344	243	264	285	203	220	238

Armstrong-Elswick-Schiffsgeschütze.

Kaliber in engl. Zoll	Kaliber in cm	Seelenlänge in		Gewicht in kg			Anfangsgeschwindigkeit m	Mündungsenergie mt	Durchschlagsfähigkeit an der Mündung (Schmiedeeisen)* cm	Schuß pro Minute
		Kal.	mm	Rohr	Geschoß	Ladung				
16	40.6	40	16256	106680	998	177	713	25868	128	2
14	35.5	45	16000	86360	635	147	823	21916	135.1	2
13.5	34.3	45	15450	77216	567	134.3	823	19568	130.3	2
12	30.5	50	15250	67770	385.6	129.3	914	16428	133.3	2
12	30.5	45	13720	60252	385.6	117.9	853	14310	120.1	2
12	30.5	40	12200	51818	385.6	117.9	808	12816	110.7	2
12	30.5	40	12200	49278	385.6	70.3	731	10513	95.2	2
10	25.4	50	12700	38864	226.8	90.7	914	9663	112	3
10	25.4	45	11430	36832	226.8	75.7	853	8418	100.8	3
10	25.4	40	10160	31497	204.1	39.2	731	5566	75.9	3
9.2	23.4	50	11700	29289	172.4	61.7	914	7340	101.8	4
9.2	23.4	45	10520	27179	172.4	55.3	838	6171	89.4	4
8	20.3	50	10150	20727	113.4	40.8	914	4831	88.6	5
8	20.3	45	9140	18289	113.4	36.3	867	4345	81.8	5
7.5	19	50	9500	16003	90.7	34.5	914	3865	82	6
7.5	19	45	8550	14021	90.7	33.6	884	3612	77.7	6
6	15.2	50	7600	8890	45.4	15	914	1932	64.8	9
6	15.2	45	6840	8535	45.4	14.06	853	1683	58.2	9
6	15.2	40	6080	6706	45.4	10.9	762	1342	49.3	9
4.7	12	50	6000	3353	20.4	6.35	914	870	49	12
4.7	12	45	5400	2692	20.4	4.4	792	653	39.6	12
4.7	12	40	4800	2134	20.4	2.8	670	468	30.07	12
4	10.2	50	5100	2134	14.06	2.76	914	599	44.2	12
4	10.2	40	4080	1321	14.06	2.5	701	352.1	29.5	12
3	7.6	50	3800	901	5.67	1.36	792	181.5	26.2	20
3	7.6	40	3040	609	5.67	0.9	674	131	20.3	20
2.24	5.7	50	2850	533	2.72	0.52	731	74.3	18.5	25
2.24	5.7	40	2280	381	2.72	0.28	600	49.8	13.7	25

* Nach Formel von Tressider.

Vickers, Sons und Maxim-Schiffsgeschütze.

Kaliber in engl. Zoll	Kaliber in cm	Seelenlänge in		Gewicht in kg		Anfangsgeschwindigkeit m	Anfangsenergie mt	Durchschlagsfähigkeit		Schüsse pro Minute
		Kal.	mm	Rohr	Geschoß			Schmiedeeisen an der Mündung cm	gehärteter Stahl auf 2700 m cm	
15	38.1	45	17100	98000	885	762	26200	146	64.8	1.2
15	38.1	45	17100	98000	780	810	26000	145	63.7	1.2
14	35.6	45	16000	82000	675	770	20370	131	57.4	1.35
14	35.6	45	16000	82000	635	797	20560	132	58.2	1.35
13.5	34.3	45	15400	78000	567	823	19600	134	58	1.5
12	30.5	50	15200	66900	385.5	917.5	16600	132	56.5	2
12	30.5	45	13700	58620	385.5	868.6	14850	123	53.2	2
10	25.4	50	12400	29150	225.3	872.6	8800	102	41.6	3
10	25.4	45	11400	36000	217	868.6	8400	99	40	3
9.2	23.4	50	11700	28240	172.4	900	6700	96.5	38.5	4
9.2	23.4	45	10900	27280	172.4	853	6400	90	36	4
8	20.3	50	9880	14820	98.3	942	4470	80	32	6
7.5	19	50	9500	16260	90.7	915	3880	78	28.9	8
7.5	19	45	8600	14240	90.7	876	3550	73	27	8
6	15.2	50	7620	7910	45.4	945	2060	63	22.3	10
6	15.2	45	6850	7115	45.4	884	1800	57.2	19.8	10
4.7	12	50	5800	3253	20.6	930	901	45	12.7	12
4.7	12	45	5400	3230	20.4	853	760	40.5	.	12
4	10.2	50	5100	2083	14	923	612	40.6	.	15
4	10.2	40	4064	1270	14	701	352	27.4	.	20
3	7.6	50	3810	965	5.67	823	196	24.5	.	25
2.24	5.7	50	2850	472	2.72	792	87	19	.	28
1.85	4.7	50	2350	281	1.5	853	55.5	17	.	20

Beardmore & Co., Schiffsgeschütze.

Kaliber in engl. Zoll	Kaliber in cm	Seelenlänge	Rohrlänge	Gewicht			Anfangsgeschwindigkeit	Anfangsenergie	Durchschlagsvermögen an der Mündung (Schmiedeeisen)
				Rohr	Geschoß	Ladung			
				Kal.	mm	kg			
15	38·1	42	.	91444	839	.	762	24800	.
13·5	34·3	46	.	7832	623·7	.	798·5	20250	.
12	30·5	50	.	67060	430·9	.	861	16400	.
9·2	23·4	50	.	28958	192·8	.	861	7200	.
6	15·24	50	.	8333	45·36	.	914·4	1933	.
4	10·2	50	.	2133	14·5	.	914·4	625	.

Coventry-Schiffsgeschütze.

Kaliber in engl. Zoll	Kaliber in cm	Seelenlänge	Rohrlänge	Gewicht			Anfangsgeschwindigkeit	Anfangsenergie	Durchschlagsvermögen an der Mündung (Schmiedeeisen)
				Rohr	Geschoß	Ladung			
				Kal.	mm	kg			
15	38·1	45	17663	107700	884·5	204·12	792·5	28307	153·05
14	35·56	45	16476	82300	726	138·35	747	20619	131·3
14	35·56	45	16476	82300	635	136·08	792	20322	130
13·5	34·29	45	16001	77728	567	131·54	792	18145	124·7
12	30·48	50	15689	68075	385·6	129·28	900	15884	128·6
11·02	28	50	14427	42674	344·7	122·47	900	14203	130
9·2	23·37	50	12064	28449	172·4	43·09	900	7101	96·3
7·5	19·05	50	9842	15749	90·72	32·2	900	3737	75·7
6	15·24	50	7874	8890	45·36	14·06	900	1869	58·7
4·7	12	50	6159	3785	20·41	7·26	914	870	44·2
4	10·16	50	5283	2134	14·06	5·1	914	599	40·6
4	10·16	40	4226	1315	14·06	2·38	701	352	27·4
3	7·62	50	3924	949	5·67	2·38	914	242	28·6
3	7·62	40	3139	622	5·67	0·91	701	142	19·5

Bofors-Schiffs- und Küstengeschütze.

Kaliber in cm und Länge in Kalibern	Ganze Rohrlänge	Gewicht				Anfangsgeschwindigkeit	Anfangsenergie	Durchschlagsvermögen an der Mündung	
		Rohr	Geschoß	Ladung					
		kg			m				mt
30·5 L/50	15250	50000	445	350	120·5	846	957	16283	101·2
30·5 L/45	13725	44000	445	350	108·5	800	905	14560	93·4
30·5 L/40	12200	39700	445	350	96·5	755	854	12968	86·0
28 L/50	14000	39200	345	270	93	846	957	12624	92·5
28 L/45	12600	35200	345	270	83·6	800	905	11288	85·4
28 L/40	11200	30400	345	270	74·4	755	854	10054	78·6
25·4 L/50	12700	28800	256	202	69·5	850	957	9456	83·5
25·4 L/45	11430	26000	256	202	62·5	804	905	8460	77·1
25·4 L/40	10160	23000	256	202	55·6	759	854	7540	71·0
24 L/50	12000	24000	215	170	58·6	850	957	7942	78·3
24 L/45	10800	22000	215	170	52·7	804	905	7105	72·4
24 L/40	9600	19200	215	170	46·8	759	854	6332	66·6
21 L/50	10500	16000	140	113	38·2	862	960	5318	67·9
21 L/45	9450	14400	140	113	34·4	816	908	4766	62·8
21 L/40	8400	12800	140	113	30·6	770	857	4244	57·8
19·4 L/50	9700	12800	114	90	30·9	849	957	4201	62·4
19·4 L/45	8730	11600	114	90	27·8	803	905	3758	57·7
19·4 L/40	7760	10300	114	90	24·8	758	854	3349	53·1
15·2 L/50	7620	5840	51	41	15	883	986	2033	42·8
15·2 L/45	6858	5300	51	41	13·5	838	930	1831	44·7
15·2 L/40	6096	4700	51	41	12	787	879	1615	40·8
12 L/50	6000	2960	27	21	7·33	850	958	997	37·4
12 L/45	5400	2560	27	21	6·6	804	906	892	34·5
12 L/40	4800	2370	27	21	5·86	754	855	795	31·8
10·5 L/55	5775	2200	18	14	4·91	875	991	702	33·6
10·5 L/50	5250	2000	18	14	4·42	833	944	637	31·3
10·5 L/45	4725	1800	18	14	3·94	788	894	570	29
8·7 L/55	4785	1280	10·3	8	2·79	873	990	400	27·5
8·7 L/50	4350	1140	10·3	8	2·51	831	940	362	25·6
8·7 L/45	3915	1050	10·3	8	2·23	787	895	325	23·8
7·5 L/55	4125	720	6·6	5·2	1·78	868	980	253	23·4
7·5 L/50	3750	665	6·6	5·2	1·6	828	937	230	21·7
7·5 L/45	3375	590	6·6	5·2	1·42	784	886	207	20·1

Schneider & Co., Schiffsgeschütze.

Kaliber in cm und Länge in Kalibern	Gewicht		Anfangs- geschwin- digkeit	Mün- dungs- energie	Durchschlags- vermögen gegen Stahlpanzer auf		
	Rohr	Geschoß			6000 m	5000 m	
	kg		ms	mt	cm		
Schwere Geschütze	40 L/45	104200	990	760	29200	47.5	.
	40 L/40	101000	990	740	27700	45.5	.
	37 L/45	85000	780	785	24550	44.5	.
	37 L/40	80200	780	760	23000	42.3	.
	34 L/45	67350	605	810	20250	41.0	.
	34 L/40	64700	605	780	18800	38.8	.
	30.5 L/50	56280	440	870	17000	38.7	.
	30.5 L/45	54100	440	835	15620	36.5	.
	24 L/50	27400	215	870	83000	28.5	.
	24 L/45	26400	215	835	7650	26.0	.
Mittlere Geschütze	15 L/50	7006	45	950	2070	.	28.4
	15 L/45	6430	45	900	1878	.	26.0
	12 L/50	3350	22	950	1012	.	17.5
	12 L/45	3300	22	900	908	.	16.2
	10 L/50	2060	13	950	598	.	12.9
	10 L/45	1910	13	900	537	.	11.7
Halb- automatische Kanonen	7.5 L/60	1160	6.5	925	284	.	.
	7.5 L/50	1060	6.5	875	254	.	.
	4.7 L/60	310	1.5	950	69	.	.
	4.7 L/30	120	1.0	625	20	.	.
	3.7 L/60	170	0.8	950	37	.	.
	3.7 L/30	66	0.5	625	10	.	.

Bethlehem Steel Company (Vereinigte Staaten)

Schiffs- und Küstengeschütze.

Kaliber in engl. Zoll	Kaliber in cm	Seelen- länge in		Gewicht		Anfangs- geschwindigkeit	An- fangs- energie	Durchschlags- vermögen auf	
		Rohr	Geschoß	Rohr	Geschoß			2700 m	7300 m
		Kal.	mm	kg		m	mt	Kruppstahl	
18	45.72	30	13720	60960	941	655.3	20592	53.6	42.4
14	35.56	45	16000	71425	635	792.5	20300	61	52.5
14	35.56	35	12450	58320	753	655.3	16473	56.6	47.5
12	30.5	50	15240	67060	394.6	884	15709	58	45
12	30.5	45	13720	54660	394.6	853	14646	55	43
10	25.4	50	12700	44600	234	884	9298	46	34
10	25.4	45	11430	35970	234	853	8768	43.8	32.5
9.2	23.37	50	11680	31000	172.4	884	6850	38	27.5
8	20.32	50	10160	22660	117.9	884	4726	32	22
8	20.32	45	9140	18900	117.9	853	4407	31.2	22
7	17.78	50	8900	14730	74.8	884	2979	26	12
7	17.78	45	8000	12900	74.8	823	2583	17.5	15
6	15.24	50	7620	8535	47.6	853	1767	19	12
6	15.24	45	6860	7315	47.6	792	1538	17.5	10.3
5	12.7	50	6350	4825	22.7	914	965	.	.
5	12.7	45	5710	3455	22.7	792	724	.	.
4	10.16	50	5080	2640	15	853	555	.	.
4	10.16	45	4570	2337	15	792	478.5	.	.
3	7.62	50	3810	862	5.9	853	219	.	.
2.244	5.7	50	2850	435	2.72	732	74.3	.	.
1.851	4.7	50	2350	250	1.36	732	36.9	.	.

III. Teil.

Flottenliste

(abgeschlossen mit Ende 1917).

Alle Änderungen, die bis zur Herausgabe noch in Erfahrung gebracht werden konnten, wurden berücksichtigt.

Einleitung.

Die unter den Schiffsverlusten (S. 289—334) angeführten Kriegsschiffe, auch die neutralen, durch Unfälle verlorenen, sind in der Flottenliste nicht gestrichen, sondern durch gotischen Druck (z. B. **Aboukir**) ersichtlich gemacht. Fragezeichen hinter solchen Namen heißt: Verlust fraglich.

Zahl in Klammern neben dem Schiffsnamen, z. B. (14), bedeutet das Jahr des Stapellaufes, eine zweite Zahl daneben, z. B. (05, 16), das Jahr des Umbaues.

Tonnengehalt: Bei den Kriegsschiffen ist hier der Wasserverdrang = Gewicht des schwimmenden Schiffes in Gewichtstonnen (t) zu 1000 kg, bei England, Rußland und den Vereinigten Staaten in englischen Tonnen (t) angegeben.

Bei einigen Hilfsschiffen und den Handelsdampfern aber ist der Rauminhalt in Raum (Register) tonnen (RT) angeführt.

Panzer: Bei Gürtelpanzer ist die größte Stärke angegeben; Compound- oder Stahlpanzer ist durch Elzevirziffern (z. B. 123), Harvey- oder Nickelstahlpanzerung durch Fettdruck (z. B. 300) gekennzeichnet.

In der Spalte «Panzerung der schweren Artillerie» gilt der Zähler für das schwerere, der Nenner für das leichtere Kaliber.

Bestückung: 13 30·5/45 heißt z. B. 13 Stück 30·5cm Geschütze von 45 Kaliber Länge.

Pferdekräfte: Die indizierten Pferdekräfte sind bei den Schiffen mit Compound- und mit Mehrfach-Expansionsmaschinen mit Elzevirziffern (z. B. 4562), bei Schiffen, die Wasserrohrkessel führen, fett (z. B. 6000) gedruckt; Wellenpferdekräfte bei Turbomaschinen sind durch Kursivziffern (z. B. 9000) gekennzeichnet.

Bei U-Booten bedeutet Zähler «ober Wasser», Nenner «unter Wasser».

Fahrtgeschwindigkeit: Die Zahlen in dieser Spalte geben die Anzahl der Knoten; fett gedruckte Zahlen bedeuten, daß das Schiff wenigstens 0·5 Meilen mehr läuft, als die Zahl angibt, die nächsthöhere ganze Meilenzahl aber nicht erreicht.

Fahrbereich: in Hunderten von Meilen, bei ökonomischer Fahrt.

Kohlen- und Ölvorrat: Zähler bedeutet gewöhnlichen, Nenner größten Vorrat.

° hinter dem Schiffsnamen bedeutet: eine Abbildung im Abschnitte «Risse von gepanzerten Schiffen».

Abkürzungsverzeichnis.

a = achter.
 Al = Aluminium.
 B = Breite.
 BAG = Ballonabwehr-
 geschütz.
 Barb. = Barrette.
 Batt. = Batterie.
 Bem.-Std. = Beman-
 nungsstand.
 Best. = Bestückung.
 br. = breitseits.
 CT = Curtis-Turbine.
 dlr = Doppellancierrohr.
 DM = Diesel-Motor.
 Dpfr. = Dampfer.
 dlr = Drillingslancier-
 rohr.
 dulr = Doppelunterwas-
 serlancierrohr.
 e = Pferdekraft.
 EB = elektrischer Betrieb.
 Fahrg. oder FG. = Fahr-
 geschwindigkeit.
 FB = Fahrereich.
 Flott. = Flottille.
 fr. = früher.
 Freg. = Fregatte.
 gepl. = geplant.

Gesch. = Geschütz.
 Gürt. = Gürtel.
 I. B. = im Bau.
 i = indiziert (bei Pferde-
 kraft)
 K = Kolbenmaschine.
 Kas. = Kasematte.
 Kbt. = Kanonenboot.
 Kn = Knoten.
 Kom.-T. = Kommando-
 turm.
 Korv. = Korvette.
 Kr. od. Kreuz. = Kreuzer.
 K.-V. = Kohlenvorrat.
 K.vert. = Küstenverteidi-
 gungsschiff.
 l = leichte Geschütze.
 L = Länge.
 lr = Lancierrohr.
 M = Maschinengewehr,
 Maschinenkanone.
 Ml = Seemeilen.
 Mō = Mörser.
 Mon. = Monitor.
 ms. = mittschiffs.
 Mt = Motor.
 olr = Oberwasserlancier-
 rohr.

pr = Pfänder.
 PT = Parsons-Turbine.
 Pzr. = Panzer.
 RT = Raum (Register)-
 tonne.
 Sch. = Schiff.
 Sf = Schnellfeuer-, bzw.
 Schnelladekanone.
 Stpl. = Jahr des Stapel-
 laufes.
 t = Gewichtstonne.
 t = engl. Tonne.
 T = Turbomaschinen.
 Tb = Torpedoboot.
 Tfg. = Tiefgang.
 TG = Tonnengehalt.
 Torp. = Torpedo.
 U-Boot = Unterseeboot.
 ulr = Unterwasserlancier-
 rohr.
 v = vorne.
 V = Vorderlader.
 Wh = Whitehead.
 Wr.-K. = Wasserrohr-
 kessel.
 z = Zwillingsschrauben.
 [3] = Dreischraubenschiff.
 [4] = Vierschraubenschiff.

Anmerkungen.

In der Spalte Wasserrohrkessel, bzw. Kessel bedeuten: A = Almy-, B = Belleville-, Bl = Blechynden-, BW = Babcock-Wilcox-, D = Dürr-, DT = Du Temple-, DG = Du Temple-Guyot-, E = Vickers' Expreß-, F = Fairfield-, FR = Fore River Expreß-, G = Germania-, Gu = Guyot-, H = Höhenstein-, K = Kansai-, Ko = Koller-, La = Lagrafel-d'Allest-, LN = Laird-Normand-, LY = Laird-Yarrow-, M = Mumford-, Ma = Marine- (Deutschland), Mi = Miyabara-, Mo = Mosher-, Ni = Niclausse-, No = Normand-, NS = Normand-Sigaudy-, O = Oriolle-, Od = Odero-, R = Reed-, Rn = Renard-, Ro = Robert-, Sch = Schulz-, Sea = Seabury-, SG = Solognac-Grille-, Th = Thornycroft-, TS = Thornycroft-Schulz-, W = White-, WF = White-Forster-, Wa = Walther- und Y = Yarrow-Kessel; Z = Zylinder- und L = Lokomotivkessel.
 Bei Schiffen, die gemischte Kesselarten (z. B. Thornycroft-Schulz- und Zylinderkessel) besitzen, ist dies bruchförmig (TS/Z) angegeben.

Ägypten.

(Stand vor dem Kriege.)

Jachten: Mahrussa (64) (wurde 06 in eine Turbinenjacht umgebaut) 134 m L, 12-8 m B, 5-2 m Tfg., 3+17 TG, 5500 e, 17-5 MI Fahrg., 660 t K.-V.; Cavalla. — Dampfer: Alda 1428 TG, 1200 e, 13 MI Fahrg. — Meldeschiffe: Dongola 330 TG, 80 e; Jeaffierich 700 TG, 260 e; Khartoum 460 TG, 160 e. — Transportschiff: Gharbieh 3700 TG, 500 e.
 Für die Küstenüberwachung: Dampfer: Rachid 723 TG, 130 e, 13 MI Fahrg.; Abdel-Monaim (92) 598 TG, 1000 e, 13 MI Fahrg.; Abbas (91) 298 TG, 1-4-7, 650 e, 13 MI Fahrg.; Nessim (85) 81 TG (Schulschiff); Nur-el-Bachr (84) 450 TG, 1-4-7, 870 e, 13 MI Fahrg. — Dampfloote: Hudud 15 TG, 25 e, 9 MI Fahrg.; Garesa 71 TG, 115 e, 9 MI Fahrg.; Maffetisch Omum 30 TG, 110 e, 11 MI Fahrg. und Sarea (86) 71 TG, 115 e, 9 MI Fahrg. — Schoner: Ghazal, Mabel und Mabruk je 45 TG und Tejr-el-Bachr 38 TG. — Kutter: Sula 10 TG. — Schlepper: El Mousif 40 TG, 100 e.
 Für den Sudan: Hebradfußkanonenboote: Sultan z (97), Scheikh z (97) und Melik z (97) von je 44 m L, 7-3 m B, 0-6 m Tfg., 140 TG, 1-7-6, 1 Haubitze, 3 M, 600 e, 11-12 MI Fahrg., mit gepanzerter Brustwehr (11 mm); Zafir (96), Fateh (96) und Nazir (96) von je 43 m L, 7-3 m B, 0-6 m Tfg., 128 TG, 1-7-6, 2-5-7, 1-24pr Haubitze, 4 M, 450 e, 12 MI Fahrg.; Abu Klea 1-22pr, 2 M; Hafir, Metemmah und Tamai je 1-9pr. — Schraubendampfer: Mukhbir 45-7 m L, 7-6 m B, 2-7 m Tfg., 420 TG.

Argentinien.

Name und Jahr des Stapellaufes	Länge	Breite	Tiefgang	Tonnen-gehalt	Gürtel	Artillerie		Kom.-T.	Deck	Bestückung.		Kessel	Pferdekraft	Maschinen	Fahrbereich	Kohlen-		Bem.-St.
						schwere	mittlere			Armstrong	Vorrat					t		
Moreno [3] Rivadavia [3]o	(11) 178	29-1	8-5	28000	279	152	305	305	76	12 30-5/50, 12 15-2/50, 16 10-2/50, CT 39500	BW	22	100	1600	660	1050	4080	—
General Belgrano z (98)	100	18-2	7-1	6880	152	152	152	152	50	2 25-4/40, 2 7-6, 4 5-7; 2 M; 4 olr	Z	20	61	400	1100	—	520	—

I. Flotte.

Schlachtechiffe.

Panzerkreuzer.

Name und Jahr des Stapellaufes	Länge		Breite		Tiefgang		Tonnen- gehalt		Gürtel- Panzer in mm		Artillerie		Deck- Kom.-T.		Bestückung		Maschinen	Pferdekrafte	Kessel	M Fabr.	Fahrbereich	Kohlen- Vorrat	Ol- Vorrat	Bemannungs- stand	
	m	z	m	z	m	z	m	z	schwere	mittlere	schwere	mittlere	Artillerie	Deck- Kom.-T.	M	z									M
Pueyrredón z (97)																									
Garibaldi z General San Martín z (95)	100	18-2	7-1	6840	152	152	152	152	152	152	152	152	152	40	2 25-4/40, 10 15-2/40, 6 12/40, 4 5-7; 2 M; 4 olr	K	13000	B	20	47	400	—	—	500	
														40	4 20-3/45, 10 15-2/40, 6 12/40, 6 5-7; 2 M; 4 olr		13000	Z	20	59	400	—	—	500	
														40	4 20-3/45, 10 15-2/40, 6 12/40, 6 5-7; 2 M; 4 olr		13000	Z	20	59	400	—	—	540	
Geschützte Kreuzer.																									
Buenos-Aires z (95)	123	13-4	5-8	4700	114mm Pzr.schilde	152	127	152	127	152	127	152	127	40	2 20-3/45, 4 15-2/45, 6 12/45, 12 4-7; 5 olr	K	17000	Z	23	72	400	—	—	400	
Nueve de Julio z (92)	108	13-4	6-0	3540	—	—	—	—	—	—	—	—	—	114	4 15-2/40, 8 12/40, 10 4-7; 5 olr	K	14300	Z	22	55	750	—	—	320	
Veinte y cinco de Mayo z* (90)	99	13-1	4-9	3200	—	—	—	—	—	—	—	—	—	100	114 8 12/40, 10 4-7, 12 3-7	K	13800	Z	22	48	650	—	—	300	
Küstenpanzerschiffe.																									
Almirante** Brown z (80, 07)	73	15-2	6-3	4200	228	203	—	380	38	10 15/50, 4 12/50, 8 4-7	K	4500	Z	11	36	650	—	—	—	—	—	—	—	—	350
Independencia z Libertad z (91) (90)	70	13-5	4-0	2400	203	—	203	102	50	2 24/35, 4 12/40, 6 4-7, 2 3-7; 2 olr	K	3000	Z	14	30	280	—	—	—	—	—	—	—	—	230

* Maschinistenschiff. — ** Artillerieschiff.

Name und Jahr des Stapellaufes	Länge		Breite		Tiefgang		Tonnen- gehalt		Bestückung		Maschinen	Pferdekrafte	Kessel	M Fabr.	Fahrbereich	Kohlen- Vorrat	Ol- Vorrat	Bemannungs- stand	Anmerkung
	m	z	m	z	m	z	m	z	M	z									
Kanonenboote.																			
Patagonia z (85, 09)	76	10-0	3-9	1530	1 15-2, 1 12, 8 4-7; 2 M	K	2400	Z	14	35	350	—	—	210	Steuermannschule; 38mm Panzerdeck				
Patria z (93)	77	9-2	8-5	1070	2 12/40, 4 5-7, 2 4-7; 2 M; 3 lr	K	4500	L	20	46	260	—	—	160	Vermessungsschiff				
Espera z (90, 05)	64	7-6	2-4	550	2 7-6, 5 4-7; 2 M; 1 lr	K	3200	Y	19	35	180	—	—	70	25mm Panzer über Maschinen und Kessel				
Paraná* Rosario* (08) (08)	73	10-0	2-3	1055	2 15-2/13 Haubitzen; 6 7-6; 8 M	K	2000	Y	17	24	100	—	—	167	100mm gepanzerte Wasserlinie, 76mm Turm- und 38mm Deckpanzer				
Torpedobootzerstörer.																			
San Luis** Santa Fé** Santiago** Tucuman** (. . .) (. . .) (. . .) (. . .)	96	9-4	2-7	1200	. . . 3 10-2/50; 4 dlr. . .	T	8000	Sch	32	345	Diesel-Motoren für Marschgeschwindigkeit			

* Gepanzerte Flusskanonenboote.

** Auf der Germania-Werke in Kiel gebaut; wahrscheinlich von Deutschland übernommen.

Name und Jahr des Stapellaufes	Länge		Breite	Tiefgang		Tonnen- gehalt	Bestückung	Maschinen	Pferdekäfte	Kessel	MI Fabr.	Fahrbereich	Kohlen-		Bemannungs- stand	Anmerkung
	m	z		m	z								Vorrat	z		
Catamarca z Jujuy z	(11) (11)	87 87	8.3	2.6	1100		4 10-2/50; 4 dlr . . .	T* T*	19000 19000	Sch Sch	34-36 34-36	35 30	280 280	100 51	102 102	Germania, Kiel Schichau, Danzig
Cordoba z La Plata z	(11) (11)	90 90	9.0	2.8	890 1100		x 7.5, 3.5.7, 2.3.7; 3 olr; z M	K	4000	Y	26	25	80	—	66	13mm Panzer über Maschinen und Kessel
Corrientes z Entre Rio z Misiones z	(96) (96) (96)	58 58 58	5.9	2.5	340											
Torpedoboote.																
Murature z Comodore Py z	(91) (90)	46 46	4.6	1.5	110	 3 4.7; 3 lr . . .	K	1700	Th	24	19	24	—	27	Hochseetorpedoboote
Bathurst Buchardo Jorge Pinedo Thorne King	(16) (16)	40 40	4.0	1.8	85		. . . 2 4.7; 1 M; 2 lr . . .	K	1100	L	23	16	22	—	15	Torpedoboote I. Kl.

Torpedoboote II. Klasse: Nr. 1—8, Nr. 9 und 10 (81), 16 TG, 1 3.7, 1 lr, 17 MI Fabr.

* CT (A. E.-G.).

Name und Jahr des Stapellaufes	Länge		Breite	Tiefgang		Tonnen- gehalt	Bestückung	Maschinen	Pferdekäfte	Kessel	MI Fabr.	Fahrbereich	Kohlen-		Bemannungs- stand	Anmerkung
	m	z		m	z								Vorrat	z		
Presidente Sarmiento	(97)	80	13.1	6.1	2850		4 12, 2 7.6, 4 5.7, 4 4.7, 2 3.7; 2 lr	K	2800	Ni	14	49	330	—	400	Seekadettenschiff
Pampa Chaco	(95) (95)	120 120	14.0	8.7	8700			K	3500		14	11	1460	—		
Guardia Nacional	(90)	112	12.7	7.0	6500			K	1800		14	7	700	—		Transportdampfer
Piedrabuena	(75)	44	7.6	3.6	550			K	470		10		90	—		

II. Schiffe für besondere Zwecke.

Heizdampfer: Ministro Ezcurra (14) 2600 TG, 11 MI Fabr.; 1 Heizdampfer im Bau.

Minenboot: Fulton (97) 79 TG, 100 t e, 9 MI Fabr.

Transportdampfer: Vicente-Fidel-Lopez (06) 725 TG, 9 MI Fabr.

Vermessungsschiff: Alferes-Mackinlay (14) 783 TG, 10 MI Fabr.

2 alte Flußtransportdampfer, 8 Flußschiffe, 5 Depeschoboote mit ungefähr 9 MI Fabr.

Schlepper: Ono (13), Querandi (14) von je 615 TG, 11 MI Fabr.

Flottille auf dem Rio Negro: Raddampfer: Alvear, Caguayu, General Paz, Limay und Teuco je 120 TG, 8 MI Fabr.; Sayhueque (00) und Inacayal (00) je 145 TG, 9 MI Fabr.; Namuncura (00) 120 TG, 9 MI Fabr.

Brasilien.

Name und Jahr des Stapellaufes	Länge m	Breite m	Tiefgang m	Tonnen- gehalt t	Artillerie		Deck- Kom.-T.	Bestückung. Armstrong	Maschinen	Pferdekrafte	Kessel	Mi- Fabr. Fahrbereich	Kohlen- Vorrat t	Ol- Vorrat t	Bemannungs- stand	
					Gürtel.	mittlere schwere										Panzer in mm
Riachuelo [4]* (I. B. [?])																
São Paulo z (09)	165	25-6	7-6	19280	229	305	305	12 30-5/45, 22 12/50, 8 4-7; 4 ulr	K	25600	BW	21	120	800	400	900
Minas Geraes z (08)																
Marechal-Floriano z (99, 12) Deodoro z (98, 12)	81	14-6	3-9	3162	350	72	220	127 45	z 24/45, 4 12/50, 6 5-7, 4 3-7; 2 M; 2 ulr	K	3400	BW	15	40	246	200
Bahia [3] Rio Grande do Sul [3] (09)	116	12-0	4-4	3100			124 37	10 12/50, 6 4-7; 2 dlr.	T	18000	Y	26	60	650		320
Barroso z (96)	100	13-4	5-6	3450			76	6 15-2/50, 4 12/50, 10 5-7, 4 3-7; 4 M	K	7500	Z	20	80	700		300
Benjamin Constant z ** (92, 11)	74	14-0	6-0	2750			82	8 12/45, 2 5-7, 2 3-7; 1 lr	K	2800	Z	14	40	260		380
Tamandaré z *** (90)	90	14-0	6-0	4537			38	4 15-2, 2 12, 6 3-7	K	7500	Z	17	40	750		450
Republica z † (92)	69	10-7	4-3	1300			63	6 12/40, 4 5-7; 3 M; 3 olr	K	3300	Z	17	34	416		184
Das gesunkene Linienschiff Aquidaban (85) 5100 TT wurde gehoben und der Küstenverteidigung zugeteilt. * Angeblich bei Armstrong & Elswick im Bau; Bau soll aufgegeben sein. ** Seekadettenschiff. — *** Artillerieschiff. † Minenleger.																

I. Seegehende Flotte.

Schlachtschiffe.

Küstenpanzerschiffe.

Geschützte Kreuzer.

Name und Jahr des Stapellaufes	Länge m	Breite m	Tiefgang m	Tonnen- gehalt t	Bestückung	Maschinen	Pferdekrafte	Kessel	Mi- Fabr. Fahrbereich	Kohlen- Vorrat t	Ol- Vorrat t	Bemannungs- stand	Anmerkung			
														Torpeden- gehalt		
Torpedokanonboote.																
Tamoyo z (98)	82	8-8	3-1	1030	z 10-5/50, 6 5-7, 2 3-7; 3 olr	K	7000	Z	26	60	100	—	120	40mm Kommandoturm- panzer, 25mm Panzer über Maschinen und Kessel		
Tupy z (96)	60	6-4	2-7	500	z 8-8, 4 4-7; 3 lr.	K	2500	—	18	150	—	80	Hauptgeschütze Krupp			
Tymbira z (96)																
Gustavo Sampaio (96)	60	6-4	2-7	500	z 8-8, 4 4-7; 3 lr.	K	2500	—	18	150	—	80	Hauptgeschütze Krupp			
Tiradentes (92)	52	9-0	3-6	750	4 12/40, 3 5-7; 5 M; 2 lr	K	1200	—	14	140	—	107				
Torpedobootezerstörer.																
11 } (I. B. [?])																
12 } (I. B. [?])																
13 } (I. B. [?])																
14 } (I. B. [?])																
15 } (I. B. [?])																
Para z (08)									27							
Pianhy z (08)									27							
Amazonas z (08)									27							
Matto Grosso z (08)									27							
Rio Grande do Norte z (09)	73	7-2	2-4	650	z 10, 4 4-7; 2 dlr.	K	6600	Y	27	36	140		75			
Parahyba z (09)							8800		27							
Alagoas z (09)									27							
Santa Catharina z (09)									27							
Paraná z (10)									28							
Sergipe z (10)									27							
Bau wahrscheinlich nicht begonnen																
Bei Yarrow gebaut																

Name und Jahr des Stapellaufes	Länge		Breite	Tiefgang	Tonnen- gehalt	Bestückung	Maschinen	Pferdekrafte	Kessel	Fahrbereich		Kohlen- Vorrat	Bemannungs- stand	Anmerkung
	m	ft								MI	Fahrg.			
Torpedoboote.														
Goyaz (07)	46	4·6	2·3	150	2 4·7; 2 lr . . .	K/T 1800 Y 26								Yarrow
Silvado (93)														Schichau
Pedro Ivo (93)	46	5·1	2·1	130	2 3·7; 3 lr . . .	K 2200 L 26					40		24	
Pedro Alfonso (93)													24	
U-Boote.														
F ₁ (13)	45	4·2	3·0	250	2 lr . . .	Mt				14	20			Fiat, Spezia Begleitschiff für U-Boote; 2 Fiat-Diesel-Motoren; gebaut bei Fiat, Spezia
F ₂ (14)				370		EB				8	1			
F ₃ (13)														
Ceará (13)	100	15·5	4·4	4200	4 10·2, 4 5·7	Mt 6400				14	10		140	
6 weitere U-Boote bei Fiat, Spezia, in Bestellung (17).														
II. Küstenverteidigungs- und Flußfahrzeuge, Schulschiffe.														
Maranhão (05)	45	10·6	1·7	499	2 12, 4 3·7; 3 M	K 800				11	12	45		(Monitoren; 178mm Gürtel, 150mm Turm- und 100mm Deckpanzer
Pernambuco (05)														
Acre (60-50)	61	6·1	0·6	250	7 5·7, 1 8·3 Haubitze	K 800				10			30	Flußkanonenboote für den Amazonasstrom
Amapá (60-50)				250										Matrosen- und Jungen- schulschiff
Juruá (60-50)				250										
Missoes (60-50)				250										
Jutahy (60-50)				250										
Oyapock (60-50)				250										
Teffé (60-50)				250										
Primeiro de Março (81, 04)	51	8·2	3·1	726	4 5·7, 2 3·7; 4 M	K 750				9			150	

Transportdampfer: Andrada (90) 2600 TG, Carlos Gomez (L. B.) 1300 TG. — *Schullender für Matrosen und Jungen*: Brigg Caravellas (85) 150 TG. — *Ferner 19 Flußkanonenboote*. — *Regierungsjachten*: Tenente Rosa (11) und Tenente Ribeiro (11) mit je 27 m L, 4·5 m B, 153 TG, 12·5 Ml Fahrg. und Silva-Jardim. — *Aviso*: Vidal de Negreiros. — *Torpedobootschiff*: Itajuba.

Bulgarien.

Name und Jahr des Stapellaufes	Länge	Breite	Tiefgang	Tonnen- gehalt	Bestückung	Maschinen	Pferdekrafte	Kessel	Fahrbereich		Kohlen- Vorrat	Bemannungs- stand	Anmerkung
									MI	Fahrg.			
I. Seegehende Flotte.													
Torpedofahrzeug.													
Nadjezda (98)	67	8·3	3·1	720	2 10, 2 6·5, 2 4·7; 2 lr	K 2000	La	19	12				Für die Küsten- verteidigung
Torpedoboote.													
Bistri (80-06)	38	4·0	2·75	100	3 4·7; 3 lr . . .	K 2000	DT	26	10		32		
Letjašti													
Strogi Smeli													
Sumit Hrabri													
8 Torpedoboote geplant.													
U-Boote.													
11, 14, 17, 18.													
Requirierte Dampfer.													
Bulgaria 1108 RT, Bequartierungsschiff. — Car Ferdinand 1994 RT, Seeflugstation. — Boris 889 RT, Cyrill 509 RT, Sofia 254 RT, Transportschiffe.													

Name und Jahr des Stapellaufes	Länge		Breite	Tiefgang		Tonnen- gehalt	Bestückung			Kessel	Fahrbereich		Anmerkung
	m	f		m	f		Maschinen	Pferdekrafte	ML Fabr.		Fuhrbereich	Kohlen- Vorrat	
Torpedobootszerstörer.													
Almirante Lynch [3] (13)	97	9·9	3·0	1580	6	10·2/40; 4 M; 3 dir	PT	WF	31	200 450	80	160	
Almirante Condell [3] (13)													
Capitan Merino Jarpa z (01)	65	6·5	1·6	350			K	No	30	90		65	
Capitan O'Brien z (01)													
Capitan Thompson (02)	80	6·8	1·6	480			K	No	31				
Capitan Muñoz Gamero z (96)													
Capitan Orella z (96)	65	6·5	1·6	300			K	No	30	90		65	
Teniente Serrano z (96)													
Guardiamarina Riquelme z (96)													
6 Zerstörer zu bauen beabsichtigt.													
Torpedoboote.													
Teniente Rodriguez (98)													
Ingeniero Mutilla (98)													
Guardiamarina Contreras (98)	46	4·6	1·3	130			K	Y	25	40		30	I. Klasse
Ingeniero Hyatt (97)													
Cirujano Videla (96)													
U-Boote.													
Chile soll 5 U-Boote von der Regierung der Vereinigten Staaten übernommen haben. Der Bau von weiteren 12 U-Booten ist beabsichtigt.													
Schiffe für besondere Zwecke.													
General Baquedano (98)	73	14	4·5	2500	4	12, 2 6·5, 2 5·7; 1 lr	K	B	13	900		300	Seekadettenschulschiff
Almirante Cochrane (74, 96)	64	14	6·0	3500			K	Z	11	930		300	Artillerie- u. Torpedo- schulschiff

Wachschiff: Huascar (in Talcahuano). — *Schleppdampfer*: Cóndor (89) und Huemul (89) je 148 TG, 10, 1 3·7, 10 MI Fabr. (früher Kanonenboote); Toro (79) 250 TG, 11 MI Fabr. — *Vermessungsschiff*: Meteor 800 TG, 14 MI Fabr. — *Transportschiffe*: Rancagua 8000 TG, 16 MI Fabr.; Maipo 6000 TG, 12 MI Fabr.; Casma 3000 TG, 16 MI Fabr.

Die staatlich unterstützte Gesellschaft «Compañía Sud Americana de vapores» ist verpflichtet, im Kriegsfall Dampfer für Verschiebungszwecke einzurichten und zur Verfügung zu stellen. Die schnellsten davon sind: Cachapoal, Imperial und Mapocho 16 MI Fabr.; Limari, Tucapel und Amazonas 14 MI Fabr.; Aysen, Huascar, Palena und Loa 14 MI Fabr.

China.

Name und Jahr des Stapellaufes	Länge		Breite	Tiefgang		Tonnen- gehalt	Pzr. deck mm	Bestückung.		Maschinen	Pferdekrafte	Kessel	Fahrbereich		Anmerkung
	m	f		m	f			Vorwiegend Armstrong; K = Krupp	Maschinen				Pferdekrafte	ML Fabr.	
Geschützte Kreuzer.															
Ying-Swei Tschao-Ho (11)	101	12·0	4·0	2700	76	2 15·2/50, 4 10·2/50, 2 7·5/50, 6 4·7, 2 3·7; 2 lr		PT	8000	Th Y	22	600	100	230	76mm Kommando- turmpanzer
Hai-Tschi (98)	121	14·2	5·2	4400	127	2 20·3/45, 10 12/45, 12 4·7, 4 3·7; 6 M; 5 olr		K	17000	Z	24	75	1000	450	152mm Kommando- turmpanzer
Hai-Tschen Hai-Hung Hai-Tschen (98) (97) (97)	100	12·5	4·9	3000	75	3 15/40, 8 10·5/40 K; 6 3·7, 2 5·7; 6 M; 2 olr; 1 ulr		K	7500	Z	20	500		250	30mm Kommando- turmpanzer
Torpedokanonenboote.															
Kien-Ngan Kien-Wei (02) (01)	78	8·2	3·5	875	25	1 10, 3 6·5, 6 3·7; 2 lr		K	7000	No	23				136
Fei-Ying (95)	75	8·7	3·9	850		2 10, 6 4·7, 4 3·7; 3 lr		K	5500	Y	22	50	180		90

Name und Jahr des Stapellaufes	Länge	Breite	Tiefgang		Tonnen- sehalt	Bestückung	Maschinen	Pferdekrafte	Kessel	N Fabr.	Fahrbereich	Kohlen- Vorrat	Ol- Vorrat	Beman- nungs- stand	Anmerkung
			m	ft											
Kanonboote.															
Fei-Hu (L. B.)	67	8·8	2·0	1000			T			14					In Shanghai im Bau
Fei-Lung															
Tschiang-Min (15)	30		80												
Tschiang-Tschan (15)															
Tschiang-Tai (15)															
Tschiang-Ying (14)	42·7	7·3	0·6	140	1 8·7	Haubitze; 2 4·7; 8 M		750		13				41	Im Inlande gebaut
Tschiang-Hui (15)															
Yung-Fung z (12)	66	9·0	2·4	800	1 10·5, 1 7·5, 4 4·7, 2 3·7			1500		13	190			108	In Japan gebaut
Yung-Tschiang z (12)															
Yung-Siang z (12)															
Tsin-Pei z (12)	45	7·5	0·6	140	1 8·7	Haubitze; 2 5·7; 4 M		700	Sch	13	80			21	Germania-Werfte, Kiel, und Vulkan, Stettin
Tschiang-Kun z (12)															
Kang-Tschuan (08)	37	6·0	2·4	250	1 4·7; 1 M		K	300		9	35			26	Im Inlande gebaut
Kiang-Tschi z (08)															
Kiang-Ku z (08)															
Kiang-Kung z (08)	38	5·4	1·5	200	1 7·5; 4 M		K			14					Flußkanonenboote; im Inlande gebaut
Kiang-Ta z (08)															
Tschu-Tai z (09)	61	9·0	2·5	750	2 12, 2 7·6; 4 M		K	1350		13	150			101	Kawasaki-Werfte, Kobe
Tschu-Tung z (07)															
Tschu-Yü z (07)															
Tschu-Tijen z (07)															
Tschu-Yo z (07)															
Tschu-Kuan z (07)															

Name und Jahr des Stapellaufes	Länge	Breite	Tiefgang		Tonnen- sehalt	Bestückung	Maschinen	Pferdekrafte	Kessel	N Fabr.	Fahrbereich	Kohlen- Vorrat	Ol- Vorrat	Bemannungs- stand	Anmerkung
			m	ft											
Torpedobootszerstörer.															
Kiang-Yuan z (04)	62	9·5	2·0	565			K	950		13	130			73	Kawasaki-Werfte, Kobe;
Kiang-Heng z (06)						1 12, 1 7·6, 4 4·7; 4 M				13	100			85	Polizeidienst am Yang-tse
Kiang-Li z (07)	52	8·5	2·4	565			K	950		13					
Kiang-Tschen z (07)															
Torpedoboote.															
Lung-Tuang (12)	67	6·5	1·8	400			K	6000		32	80			60	In Triest gebaut
Fu-Po (12)															
Tschang-Feng (12)	60	6·5	1·8	320		2 7·6, 4 4·7; 2 lr				32	80			50	Schichau-Elbing
Fey-Yung (12)							K	6000							
Torpedoboote.															
Hu-Peng (06)	37	4·8	1·8	97		2 4·7; 3 lr	K	1200		23	28			29	Kawasaki-Werfte, Kobe
Hun-Go (07)															
Hu-Tscheng (07)															
Hu-Ying (07)															
Su (95)	44	5·2	1·5	90			K	1000		18	20			31	Vulkan, Stettin
Tschen (95)															
Lieh (95)	40	4·6	1·5	60		2 3·7; 3 lr	K	600		16	18			31	Schichau-Elbing
Tschang (95)															

U-Boote.

Angeblich bei Bethlehem Steel Co., Pa., U. St. A., im Bau.

Name und Jahr des Stapellaufes	Länge		Breite	Tiefgang		Tonnen- gehalt		Bestückung			Anmerkung		
	m	ft		m	ft	Maschinen	Pferdekrafte	Kessel	MI Fahrz.	Fahrbereich	Kohlen- Vorrat	Ol- Vorrat	Beman- nungs- stand
Wufung (12)		225											
Lien-Tschin (10)	53	7·6	2·7	500									Jachten
Fi-Tschu (87)	64	10·0	4·0	1400									Kabellegungsschiff, kann als Minenleger verwendet werden
Tung-Tschi (94)		1730											Schulschiffe
King-Tsching (86)		2100											

Schiffe für besondere Zwecke.

Columbia.

Almirante Lezo (92) 70 m L, 1200 TG, 1 12, 5 10·2, 6 3·7, 4 ulr, 16 MI Fahrz.; Bolivar (70) 73 m L, 9·1 m B, 981 TG, 2 4·7;
General Pinzon (81) 740 TG; Bogota (.) 2 4·7.

3 Kanonenboote (12) 24 m L, 4 m B, 1·1 TG, 1 4·7, Öl-Mt, 120 t e, 12 MI Fahrz.

Costa Rica.

1 Yarrow-Torpedoboot (92) 15 MI Fahrz.

Cuba.

Jacht des Präsidenten: Hatney (08) 538 TG, 2 5·7, 2 4·7, 1 M, 14 MI Fahrz.

Geschützter Kreuzer: Cuba (11) 79·2 m L, 11·9 m B, 4 m Tfg., 2055 TG, 2 10, 4 5·7, 4 4·7, 1 3·7, 2 M, 6000 e, 18 MI Fahrz.

Schulschiff: Escuela Patria (11) 58 m L, 10·6 m B, 3·7 m Tfg., 1200 TG, 2 5·7, 4 4·7, 4 3·7, 2 M, 16 MI Fahrz.

Kanonenboote: Baire (06) 500 TG, 2 5·7, 2 4·7, 1 M, 14 MI Fahrz.; Yara (95) 449 TG, 2 5·7, 2 3·7, 12 MI Fahrz.

Flugkanonenboote und kleinere Fahrzeuge: Oriente 210 TG, 2 5·7, 2 3·7, 12 MI Fahrz.; XX de Mayo (95) 213 TG, 2 4·7, 2 3·7, 12 MI Fahrz.; Enrique Villuendas (99) 178 TG, 2 4·7, 1 M, 16 MI Fahrz.; XXIV de Febrero (11) und X de Octubre (11) je 208 TG, 1 5·7, 2 3·7, 12 MI Fahrz.; Calixto García (L. B.) 110 TG, 2 3·7; Pinar del Río (12), Habana (12), Matanzas (12) und Villas (12) je 100 TG, 1 4·7, 1 3·7; ferner Alfredo, Marti, Agramonte, Cespedes, Maceo, Alacran 30—50 TG, 1 3·7.

Dänemark.

Name und Jahr des Stapellaufes	Länge		Breite	Tiefgang		Tonnen- gehalt		Artillerie		Panzer in mm		Deck	Bestückung. Vorwiegend Krupp	Maschinen	Pferdekrafte	Kessel	MI Fahrz.	Fahrbereich	Kohlen- Vorrat	Ol- Vorrat	Beman- nungs- stand	
	m	ft		m	ft	schwere	mittlere	Gürtel	Korn-T.													
Niels Juelz (L. B.)	90	16·3	4·7	3300	180	140	180	200	55	2 30·5, 10 12, 2 5·7; 4 ulr.	K 5500	Th 16										
Peder Skramz (08)	87	15·7	4·9	3783	180	140	190	200	55	2 24/43, 4 15/50, 10 7·5/50, 2 3·7; 3 M; 4 ulr	K 5400	Th 16										
Olfert Fischerz (08)	86	15·3	5·0	3700	175	152	180	180	50	2 24/40, 4 15/43, 12 5·7, 2 3·7; 2 M; 3 ulr	K 4000	Th 15										
Herluf Trollez (99)	86	15·0	5·0	3640	180	152	175	175	50		K 4400	Th 15										

I. Flotte.

Gepanzerte Küstenverteidiger.

Minendampfer.

Lossen (10)	48	8·5	2·9	628	—	—	—	—	—	—	—	—	—	—	—	—	—	—	—	—	—	—	53
Hjaelperen (90)	40	6·7	2·3	288	—	—	—	—	—	—	—	—	—	—	—	—	—	—	—	—	—	—	40

* Schulschiff für See- und Ingenieurskadetten.

Name und Jahr des Stapellaufes	Länge		Breite	Tiefgang		Tonnen- Rehalt	Bestückung		Maschinen	Pferdekrafte	Kessel	MI Fabr.	Fahrbereich	Kohlen- Vorrat	Öl- Vorrat	Beman- nungsstand	Anmerkung
	m	ft		m	ft												
Torpedoboote.																	
Sværdfisken (13)	45	5-1	2-0	182 2 7-5; 4 lr		T	3457	No	26	30	
Hvalrossen (13)	55	5-5	2-0	240 2 7-5; 5 lr		T	5000	Y	27	33	
Delfinen (13)							CT										
Søulven (11)	56	5-8	1-9	249 2 3-7; 3 lr		T	5000	No	27	21	
Sørridderen (11)							K										
Flyvefisken (11)	42	4-3	2-2	128 2 M; 4 lr		K	1400	.	20	.	.	.	16	.	20	
Tumleren (11)							K										
Vindhunden (11)	38	4-3	2-6	105 2 3-7; 3 lr		K	2100	No	26	21	
Spækhuggeren (11)							K										
Ormen (07)	42	4-3	2-2	128 2 M; 4 lr		K	1400	.	20	.	.	.	16	.	20	
Nordkaperen (93)							K										
Makrelen (93)	42	4-3	2-2	128 2 M; 4 lr		K	1400	.	20	.	.	.	16	.	20	
Makrelen (93)							K										
U-Boote.																	
3 U-Boote (I. B.)	.	.	.	500 Sf; ? lr		DM	Staatswerfte Kopenhagen
Rota (I. B.)	.	.	.	250 Sf; ? lr		DM	
Flora	.	.	.	450													
Bellona	.	.	.	450 Sf; ? lr		DM	
Ernta (16)	.	.	.	450													

Aegir (14)	185	40-6	3-7	2-4	185 3 lr		DM	450	.	18	10	Whitehead-Boote
Ran (14)	235	40-6	3-7	2-4	235 3 lr		EB	275	.	19	10	
Triton (14)	164	38-7	3-6	2-3	164 2 lr		DM	450	.	13	12	.	.	.	9	Fiat-Boot
Galathea (14)	204	38-7	3-6	2-3	204 2 lr		EB	275	.	10	1	.	.	.	9	
Neptun (14)	105	34-6	3-5	2-2	105 2 lr		MI	.	.	12	9	
Nymfen (12)	132	34-6	3-5	2-2	132 2 lr		EB	210	.	7½	9	

+ *Mixenkrane*, 2 *Dampfboote* und 9 *Minenboote*.

Name und Jahr des Stapellaufes	Länge	Breite	Tiefgang	Tonnen- Rehalt	Gartel	Artillerie		Deck- Kom.-T.	Bestückung	Maschinen	Pferdekrafte	Kessel	MI Fabr.	Fahrbereich	Kohlen- Vorrat	Öl- Vorrat	Beman- nungsstand				
						schwere	mittlere											Panzer in mm			
II. Ersatzflotte.																					
Gepanzerte Küstenverteidiger.																					
Skjold :	(96)	72	11-6	4-2	2195	225	125	203	50	1	24/40, 3 12/40, 4 5-7; 2 M	K	2400	Th	13	.	250	—	137		
Geschützte Kreuzer.																					
Højmdal : *	(94)	72	10-0	3-6	1313	—	—	—	—	—	110	32	12/40, 4 8-7/40, 4 5-7; 2 M;	K	3100	Th	17	.	123	—	156
Gejser :	(92)	72	10-0	3-4	1282	—	—	—	—	—	110	32	4 olr	K	3100	Th	17	.	123	—	156

Kanonenboote.

Guldborgsund (84) 258 TG, 2 4-7, 2 M, 11 MI Fabr.; Grønsund (83) 247 TG, 2 M, 11 MI Fabr.; Lille Belt (75) 247 TG, 7 M, 7 MI Fabr.; Falster (73) 390 TG, 7 M, 9 MI Fabr.

Name und Jahr des Stapellaufes	Länge	Breite	Tiefgang		Tonnen-gehalt	Bestückung			Kessel	MI Fahrgr.	Fahrbereich	Kohlen-Vorrat	Ol.	Bemannungs-stand	Anmerkung
			m	ft		Maschinen	Pferdekrafte	Maschinen							
Nr. 1 (Springeren) (91)	36	3-9	2-1	89	...	z M; 2 lr	K	810	18	14	17				
Nr. 5 (Narhvalen) (88)	42	4-2	2-3	117			K	1200	21	15	20				
Nr. 4 (Havhesten) (88)	42	4-2	2-2	109			K	1200	21	15	20				I. Klasse
Nr. 3 (Stören) (87)	40	4-2	2-2	110			K	1300	22	14	20				
Nr. 2 (Sölöven) (87)	40	4-2	2-2	108			K	1300	22	14	20				

Torpedoboote.

Havørnen (97) 142 TG, Søbjørnen (98) 142 TG, Højen (96) 141 TG.

11 Wachboote: Nr. 1 (79) 39 TG, 1 3-7, 1 lr, 350 t e, 20 MI Fahrgr.; Nr. 2 und 3 (78) 15 TG, 1 3-7, 2 lr, 150 t e, 15 MI Fahrgr.; Nr. 4, 5, 6 und 7 (89 u. 90) 20 TG, 2 M, 2 Spierentorpedos, 180 t e, 12 MI Fahrgr.; Nr. 8 und 9 (94, bezw. 95) 26 m L, 3-8 m B, 1-7 m Tfg., 48, bezw. 46 TG, 1 4-7, 1 M, 1 lr, 330 t e, 13 MI Fahrgr.; Nr. 12 und 13 (89) 25 TG, 1 3-7, 2 lr, 350 t e, 17 MI Fahrgr.

Havmanden (12) 164 TG, Thetis (12) 201 TG.

U-Boote.

III. Schiffe für besondere Zwecke.

Königliche Jacht: Danebrog (79) 1104 TG, 2 M, 13 MI Fahrgr.

Fernmessungsschiffe: Krieger (61) 172 TG, 2 M, 11 MI Fahrgr.; Marstrand (61) 172 TG, 2 M, 11 MI Fahrgr.; Willemoes (61) 162 TG, 2 M, 11 MI Fahrgr.

Fischerwachschiffe: Valkyrien (88) 3020 TG, Islands Falk (06) 769 TG, 2 4-7, 13 MI Fahrgr.; Beskytteren (90) 447 TG, 2 4-7, 11 MI Fahrgr.; Absalon 297 TG, 2 4-7.

Kasernschiff: Iver Hvitfeldt (86. 99) 3440 TG, — Schiffsjungenschulschiff: Ingolf (76) 1012 TG, 4 5-7, 2 M, 10 MI Fahrgr.

Regeltschiff für U-Boote: Hekla (90) 1322 TG, 17 MI Fahrgr.

Torpedotransportdampfer und Eisbrecher: Sleipner (82) 1200 TG.

Deutsches Reich.

(Stand vor dem Kriege.)

Nach dem Flottengesetz vom 14. Juni 1900 und der Novelle vom 5. Juni 1906 sowie jener vom 14. Juni 1912 soll der Schiffsbestand bis zum Jahre 1917 betragen: 1.) 1 Flottensflagenschiff und 3 Geschwader zu je 8 Linienschiffen, dann 3 große und 18 kleine Kreuzer für die aktive Schiffsflotte; 2.) 2 Geschwader zu je 8 Linienschiffen, 4 große Kreuzer und 12 kleine Kreuzer für die Ersatzflotte; 3.) 8 große und 10 kleine Kreuzer für die Auslandsflotte.

In der Spalte «Standhäfen» bedeutet «O» Ostsee und «N» Nordsee.

Name und Jahr des Stapellaufes	Standhäfen	Länge p. d. R. W. l.	Breite	Tiefgang	Tonnen-gehalt	Gürtel, ver. Zirkell.	Artillerie		Deck-Korn-T.	Bestückung.	Maschinen	Pferdekrafte	Kessel	MI Fahrgr.	Fahrbereich	Kohlen-Vorrat	Ol.	Bemannungs-stand	
							schwere	mittlere											Panzer in mm
Ersatz Kaiser Friedrich III.	(.)	190	30-4	28000						8 38/45, 16 15/50, 12 8-8, 4 7-6			Ma	23		1000 4800			
Ersatz Wörth o T	(.)																		1130
O Kronprinz [3]	(14)									10 30-5/50, 14 15/50, 10 8-8, 2 M; 5 ulr			Ma	21		1000 3600			
O König [3] o	(13)																		
O Markgraf [3]	(13)																		
O Großer Kurfürst [3]	(13)																		
N Kaiserin [3]	(11)																		
N König Albert [3]	(12)																		
N Prinz Regent Luitpold [3]	(12)																		
N Kaiser [3]	(11)																		
N Friedrich der Große [3] o	(11)																		

Ersatz Kaiser Friedrich III. auf der Germania-Werfte in Kiel, Ersatz Wörth auf der Schichau-Werfte in Danzig, T auf der Howaldt-Werfte in Kiel.

Name und Jahr des Stapellaufes	Länge s. d. R. W. L.	Breite	Tiefgang	Deplacement	Gürtel, bez. Zirkumd.	Artillerie		Panzer in mm	Deck-Kom.-T.	Artillerie, bez. Zirkumd.	System Krupp	Maschinen	Pferdekrafte	Kessel	Fabr. Mi	Aktionradius	Kohlen	Vorrat	Bemannungsstand
						mittlere	schwere												
N Oldenburg [3]	167 29	29	8.2	22800	300	160	306	350	75	34400	System Krupp	K	34400	Ma	21	900	900	1106	
N Thüringen [3]																			
N Ostfriesland [3]°																			
N Helgoland [3]																			
N Rheinland [3]	146 27	27	8.1	18900	300	150	280	300	300	24000	System Krupp	K	24000	Ma	20	950	950	956	
N Posen [3]																			
N Nassau [3]°																			
N Westfalen [3]																			
O Schleswig Holstein [3]	126 22	22	7.7	13200	240	170	280	300	75	17500	System Krupp	K	17500	Ma	19	700	700	743	
O Schlesien [3]																			
O Hannover [3]																			
O Deutschland [3]°																			
O Lothringen [3]	126 22	22	7.7	13200	225	170	280	300	75	16000	System Krupp	K	16000	Ma/Z	18.55	700	700	743	
O Preußen [3]																			
O Hessen [3]																			
O Elsaß [3]																			
O Braunschweig [3]°	125 21	21	7.7	11800	225	150	250	250	75	18400	System Krupp	K	18400	Ma/Z	18.50	650	650	683	
O Mecklenburg [3]																			
O Schwaben [3]																			
O Zähringen [3]																			
O Wettin [3]	114 20	20	7.4	10060	400	42	300	300	65	102000	System Krupp	K	102000	Z	16.45	640	1080	585	
O Württemberg [3]																			
O Württemberg [3]																			
O Brandenburg [3]																			

O Kaiser Barbarossa [3] (00, 07)	121 20	20	7.8	11150	300	150	250	250	65	424/40, 14 15/40, 14 8/30; 2 M; 5 ulr (1 v, 4 br.)	K	13500	Th/Z	18.50	650	200	622
O Kaiser Karl der Große [3]° (99)																	
O Kaiser Wilhelm der Große [3] (99)	114 20	20	7.4	10060	400	42	300	300	65	424/40, 14 15/40, 14 8/30; 2 M; 5 ulr (1 v, 4 br.)	K	13500	Ma/Z	18.50	650	200	622
O Kaiser Wilhelm II. [3] (97)																	
O Kaiser Friedrich III. [3] (96)																	
O Wörth [3] (92, 03)																	
O Brandenburg [3]	114 20	20	7.4	10060	400	42	300	300	65	424/40, 14 15/40, 14 8/30; 2 M; 5 ulr (1 v, 4 br.)	K	13500	Ma/Z	18.50	650	200	622
O Kaiser Friedrich III. [3] (96)																	
O Wörth [3] (92, 03)																	
O Brandenburg [3]																	

Name und Jahr des Stapellaufes	Länge	Breite	Tiefgang	Tonnen-gehalt	Gürtel, bez. Zirkumd.	Artillerie		Panzer in mm	Deck-Kom.-T.	Bestückung	Maschinen	Pferdekrafte	Kessel	Fabr. Mi	Fabrbereich	Kohlen	Vorrat	Bemannungsstand
						mittlere	schwere											
O Aegir [3]	85 15.4	5.3	4.15	220	—	200	160	70	50	8 30.5/50, 12 15, 12 8.8; 1 olr a; 3 ulr (1 v, 2 br.)	K	5500	Th	15	85	590	100	307
O Odin [3]																		
O Hagen [3]	85 15.5	5.3	4.10	240	—	200	180	30	30	3 24/35, 10 8.8/30; 2 M; 1 olr a; 3 ulr (1 v, 2 br.)	K	5000	Ma	15	85	590	100	307
O Heimdall [3]																		
O Hildebrand [3]																		
O Frithjof [3]																		
O Beowulf [3]	85 15.5	5.3	4.10	240	—	200	180	30	30	3 24/35, 10 8.8/30; 2 M; 1 olr a; 3 ulr (1 v, 2 br.)	K	5000	Ma	15	85	590	100	307
O Siegfried [3]																		

Küstenpanzerschiffe.

O Aegir [3]	85 15.4	5.3	4.15	220	—	200	160	70	50	8 30.5/50, 12 15, 12 8.8; 1 olr a; 3 ulr (1 v, 2 br.)	K	5500	Th	15	85	590	100	307
O Odin [3]																		
O Hagen [3]	85 15.5	5.3	4.10	240	—	200	180	30	30	3 24/35, 10 8.8/30; 2 M; 1 olr a; 3 ulr (1 v, 2 br.)	K	5000	Ma	15	85	590	100	307
O Heimdall [3]																		
O Hildebrand [3]																		
O Frithjof [3]																		
O Beowulf [3]	85 15.5	5.3	4.10	240	—	200	180	30	30	3 24/35, 10 8.8/30; 2 M; 1 olr a; 3 ulr (1 v, 2 br.)	K	5000	Ma	15	85	590	100	307
O Siegfried [3]																		

Panzerkreuzer.

O Ersatz Victoria Louise [3]	213 29.2	28.2	28000	177	—	254	—	—	—	8 30.5/50, 12 15, 12 8.8; 4 ulr	T	100000	Ma	28	—	—	—	1100
O Ersatz Hertha [3]																		
O Gütow [3]	213 29.2	28.2	28000	177	—	254	—	—	—	8 30.5/50, 12 15, 12 8.8; 4 ulr	T	100000	Ma	28	—	—	—	1100
O Gütow [3]																		

Stand	Name und Jahr des Stapellaufes	Länge			Breite			Tiefgang		Tonnen-gehalt		Artillerie			Panzer in mm		Deck-Kom.-T.	Bestückung	Maschinen	Pferdekräfte	Kessel	Fahrz.	Fahrbereich	Fabrik	Vorrat Kohlen	Ol	Bemannungsstand
		m	m	m	m	m	m	m	m	m	m	m	m	m	m	m											
N	Derfflinger [4] ^o	(13)	210	29	8.3	26600	177	254	254	254	254	254	254	254	254	254	254	8 30.5/50, 12 15/50, 12 8.8/45; 2 M; 4 ulr	T	63000	Ma	27	4700	1125			
N	Seydlitz [3] ^o	(12)	200	28.5	8.2	25000	279	190	279	190	279	190	279	190	279	190	50	10 28/50, 12 15/45, 12 8.8/45; 2 M; 4 ulr	T	89700	Ma	28	1000	1108			
N	Moltke [4] ^o	(10)	186	29.5	8.2	23000	280	152	200	152	200	152	200	152	200	152		8 28/45, 10 15/45, 16 8.8/45; 2 M; 4 ulr	T	86000	Ma	28	1000	1013			
N	Von der Tann [4] ^o	(09)	172	26.6	8.1	19400	250	152	200	152	200	152	200	152	200	152		8 28/45, 10 15/45, 16 8.8/45; 2 M; 4 ulr	T	80000	Ma	28	1000	911			
O	Glücker [3] ^o	(08)	161	24.5	8.0	15800	180	150	150	150	150	150	150	150	150	150		12 21/45, 8 15/45, 16 8.8/45; 2 M; 4 ulr	K	32000	Ma	25	900	888			
O	Scharnhorst [3] ^o	(06)	144	21.6	7.5	11600	150	150	170	150	170	150	170	150	170	150		8 21/40, 6 15/40, 18 8.8/35; 2 M; 4 ulr	K	27500	Ma	23	800	764			
O	Gneisenau [3]	(06)	144	21.6	7.5	11600	150	150	170	150	170	150	170	150	170	150		8 21/40, 6 15/40, 18 8.8/35; 2 M; 4 ulr	K	28000	Ma	22	800	764			
O	Herk [3]	(04)	127	20.2	7.3	9500	100	100	150	100	150	100	150	100	150	100		4 21/40, 10 15/40, 14 8.8/35; 2 M; 4 ulr	K	21000	D	21	750	633			
O	Koon [3] ^o	(03)	127	20.2	7.3	9500	100	100	150	100	150	100	150	100	150	100		4 21/40, 10 15/40, 14 8.8/35; 2 M; 4 ulr	K	19200	D	21	750	633			
N	Friedrich Carl [3]	(02)	125	19.6	7.3	9000	100	100	150	100	150	100	150	100	150	100		4 21/40, 10 15/40, 12 8.8/30; 2 M; 4 ulr	K	17300	D	21	1000	591			
N	Prinz Adalbert [3]	(01)	125	19.6	7.3	9000	100	100	150	100	150	100	150	100	150	100		4 21/40, 10 15/40, 12 8.8/30; 2 M; 4 ulr	K	16200	D	21	1000	591			
O	Prinz Heinrich [3]	(00)	125	19.6	7.3	8900	100	100	150	100	150	100	150	100	150	100		2 24/40, 10 15/40, 10 8.8/30; 2 M; 1 olr; 3 ulr (1 v, 2 br.)	K	15700	D	20	750	567			
O	Fürst Bismarck [3]	(97)	126	20.4	7.9	10690	200	100	200	200	200	200	200	200	200	200		4 24/40, 12 15/40, 10 8.8/30; 4 M; 1 olr; 5 ulr (1 v, 4 br.)	K	13500	Ma/Z	19	1000	594			
N	Kaiserin Augusta [3]	(92)	122	15.6	6.7	6060	—	—	—	—	—	—	—	—	—	—	75	12 15/35, 8.8.8/30; 2 M; 2 olr; 1 ulr	K	14000	Z	21	700	439			

Standorten	Name und Jahr des Stapellaufes	Länge			Breite			Tiefgang		Tonnen-gehalt		Artillerie			Panzer in mm		Deck-Kom.-T.	Bestückung	Maschinen	Pferdekräfte	Kessel	Fahrz.	Fahrbereich	Kohlen	Vorrat	Anmerkung	
		m	m	m	m	m	m	m	m	m	m	m	m	m	m	m											m
	Ersatz Gazelle (.)																										
	Ersatz Niobe (I. B.)																										
	Wiesbaden (15)																										
	Frankfurt (15)																										
	Elbing (15)																										
	Pillau (15)																										
N	Regensburg [4]	(14)																									
N	Gründenz [4]	(13)	189	13.7	4.8	4900	50	50	50	50	50	50	50	50	50	50		29	26000	Ma	29	1560	373	130	370	Regensburg und Gründenz: Verbesserte Breslau-Klasse	
N	Karlsruhe [4]	(12)	136	13.3	4.9	4550	50	50	50	50	50	50	50	50	50	50		29	29900	Ma	29	450	373	130	373		
N	Köfstedt [4]	(12)	136	13.3	4.9	4550	50	50	50	50	50	50	50	50	50	50		27	29900	Ma	27	1200	373	130	373		
N	Stralsund [4]	(11)	130	14.0	5.0	4850	50	50	50	50	50	50	50	50	50	50		27	31300	Ma	27	400	379	400	379		
N	Strasbourg [4]	(11)	130	14.0	5.0	4850	50	50	50	50	50	50	50	50	50	50		26	29000	Ma	26	900	379	400	379		
N	Magdeburg [4]	(11)	130	14.0	5.0	4850	50	50	50	50	50	50	50	50	50	50		26	30400	Ma	26	900	379	400	379		
O	Ansburg [4]	(09)	118	13.5	5.1	3650	50	50	50	50	50	50	50	50	50	50		26	27100	Ma	26	400	361	400	361	100mm Kommando-turmpanzer	
O	Köln [4]	(09)	118	13.5	5.1	3650	50	50	50	50	50	50	50	50	50	50		24	15100	Ma	24	400	361	400	361		
O	Koblenz [4]	(08)	117	13.3	4.8	3470	50	50	50	50	50	50	50	50	50	50		25	13500	Ma	25	850	322	850	322		
O	Mainz [4]	(09)	117	13.3	4.8	3470	50	50	50	50	50	50	50	50	50	50		25	13500	Ma	25	850	322	850	322		
N	Tredden = Emden =	(07)	117	13.3	4.8	3470	50	50	50	50	50	50	50	50	50	50		25	13500	Ma	25	850	322	850	322		
N	Stettin =	(06)	117	13.3	4.8	3470	50	50	50	50	50	50	50	50	50	50		24	13400	Ma	24	55	322	55	322		
N	Stuttgart =	(06)	117	13.3	4.8	3470	50	50	50	50	50	50	50	50	50	50		23	12000	Ma	23	880	322	880	322		
N	Hürzburg =	(06)	117	13.3	4.8	3470	50	50	50	50	50	50	50	50	50	50		23	12000	Ma	23	880	322	880	322		

Kleine geschützte Kreuzer.

Standorten	Name und Jahr des Stapellaufes	Länge n. d. K. W. L.	Breite		Tiefgang	Tonnen-gehalt	Pzr. deck mm	Bestückung	Maschinen	Pferdekrafte	Kessel	Fahrz.	Fahrbereich	Kohlen	Ol-	Bemannungs-stand	Anmerkung
			m	m													
O	Königsberg: (05)	115	13.2	4.8	3400	50		10 10.5/40; 2 M; 2 ulr	K	12000	Ma	24	55	400 880	.	322	100mm Kommando-turmpanzer
O	Danzig: (05)					50			K	12100							
N	Leipzig: (05)					50			K	12000							
N	München: (04)					50			K	12200							
O	Lübeck: (04)	111	13.2	5.0	3250	50			PT	14000	Ma	23	50	400 860	.	303	
O	Berlin: (03)					50			K	10700							
O	Hamburg: (03)					50			K	11200							
N	Greven: (03)					50			K	11900							
N	Hindine: (02)								K	8400	Ma	21	45	710	.	281	
N	Arvona: (02)	104	12.3	5.0	2700	50			K	8400	Ma	21	45	710	.	281	
N	Frauenlob: (02)								K	8400	Ma	21	45	710	.	281	
N	Medusa: (00)								K	8400	Ma	21	45	710	.	281	
O	Amazona: (00)								K	8400	Ma	21	45	710	.	281	
N	Ariadne: (00)	104	11.8	5.0	2650	50			K	8000	Ma	22	40	580	.	275	70mm Kommando-turmpanzer
O	Thetis: (00)								K	8000	Ma	22	40	580	.	275	
O	Nymphe: (99)								K	8000	Ma	22	40	580	.	275	
N	Niobe: (99)	104	11.8	5.0	2600	50			K	8800	Th Sch	22 19	40	580	.	268	
O	Gazelle: (98)								K	8800	Th Sch	22 19	40	580	.	268	
O	Bela: (95)	105	11.0	4.2	2086	25		4 8.8/35, 6 5/40; 2 M; 2 olr; 1 ulr	K	5000	Sch	19	35	700	.	191	30mm Kommando-turmpanzer
O	Gefion: (93)	109	13.2	6.0	3770	30		10 10.3/35, 6.5/40	K	9200	Z	19	.	860	.	296	

Standorten	Name und Jahr des Stapellaufes	Länge	Breite		Tiefgang	Tonnen-gehalt	Bestückung	Maschinen	Pferdekrafte	Kessel	Fahrz.	Fahrbereich	Kohlen	Ol-	Bemannungs-stand	Anmerkung
			m	m												
C	(.)															
O	Eber: (03)	64	9.7	3.1	1000			K	1350	Ma	13	25	280 200	—	130	
O	Panther: (01)						2 10.5/40, 6 3.7; 2 M; 2 olr	K	1300	Th	13	25	200	—	126	
O	Fuchs: (99)	64	9.1	3.3	900			K	1300	Th	14	30	165	—	126	
N	Eiger: (99)							K	1300	Th	14	30	165	—	126	
N	Jaguar: (98)	64	9.1	3.3	900		4 8.8/30, 6 3.7; 2 M	K	1300	Th	14	30	165	—	126	
N	Alte: (98)							K	1300	Th	14	30	165	—	126	
O	Geier: (94)				1630			K	2800	Z	15	30	310 320 320	—	162	
O	Seeadler: (92)	80	10.0	4.9	1630			K	2800	Z	15	30	310 320 320	—	162	
O	Condor: (92)				1628		8 10.5/35, 7 3.7; 2 M; 2 olr	K	2800	Z	15	30	310 320 320	—	162	
O	Cormoran: (92)				1628			K	2800	Z	15	30	310 320 320	—	162	
N	Otter: (09)	53	8.6	0.8	262		2 5.2/55; 3 M	K	1300	Ma	14	.	80	—	47	5mm Kommando-turm- und 5mm Gürtelpanzer; Flusskanonenboote
O	Singtau: (03)	48	8.0	0.6	223		1 8.8/30, 1 5/40; 2 M	K	1300	Th	13	20	80	—	47	
O	Vaterland: (03)							K	1300	Th	13	20	80	—	47	

Ungeschützte kleine Kreuzer und Kanonenboote.

* 8-12mm Nickelstahlpanzer.

Name und Jahr des Stapellaufes	Länge		Breite	Tiefgang		Tonnen-gehalt	Bestückung		Maschinen	Pferdekäfte	Kessel	Fahrg.	Kohlen		Or.	Beman-nungsstand	Anmerkung
	m	cm		m	cm		Mt	Vorrat					£				

Torpedoboote.

(In der Spalte «Name» bedeutet «G» Germania, «S» Schichau und «V» Vulkan, T = Tender.)

Große Torpedoboote (über 200 t).

V 37—G 41, 642, (14, 15)								?	T								{ Turbinen d. Allgem. Elektr.-Ges.
G 43—V 48 (13, 14)					650				T			32					{ Schichau-Turbinen
S 31—S 36 (13, 14)									T	15000		32	146			73	{ Turbinen d. Allgem. Elektr.-Ges.
V 25—V 30 (12, 13)					564				T								Schichau-Turbinen
S 13—S 19, 520, (11, 12)					564				T	15000							Germania-Turbinen
S 21—S 24 (11, 12)					576				T								Turbinen der Allgem. Elektr.-Ges. V.
G 7—G 12 (10, 11)					648				T	16000	TS	32	191			83	Germania-Turbinen
V 1—V 6 (10, 11)					656				T							83	Turbinen der Allgem. Elektr.-Ges. V.
G 192—G 197 (09, 10)					637				T	16000	TS	32	180			83	Turbinen der Allgem. Elektr.-Ges. V.
V 186, 187, (09, 10)					636				T							83	Turbinen der Allgem. Elektr.-Ges. V.
V 188—V 191 (09, 10)					654				T							83	Schichau-Turbinen

G. 173 Zoelly, die übrigen

G 169, G 170, (08, 09)					636				T	14000	TS	30-32	180			83	Parsons-Turbinen
G 172, G 173 (09)					615				K	10250	Sch	30	175			83	Schichau-Turbinen
S 165—S 168 (09)					613				K	10000	Sch	30	170			80	Turbinen der Allgem. Elektr.-Ges. V.
V 162—V 164 (06)					572				T	10800	Sch	34	170			80	Parsons-Turbinen
V 150z—V 161z (07, 08)					555				K	6500		27	135			68	V. 161 Turbinen der Allgem. Elektr.-Ges.
S 138z—S 149z (06, 07)					530				K	6500		27	116			56	Parsons-Turbinen
G 137 (06)					572				K	6500		27	116			60	S. 125 Parsons-Turbinen
G 132z—G 136z* (05, 06)					487				K	6000		26	116			56	1900 bei Einnahme der Takuforts erbeutet
S 126z—S 131z (04, 05)					485				K	5400	Th	26-27	100			56	Thornycroft
S 120z—S 125z (03, 04)					470				K	6000		26	116			56	Schichau
S 114z, 115z, 116z, (02, 03)					420				K	6000		26	116			56	
S 117z, 118z, (01, 02)					420				K	6000		26	116			56	
S 119z (01, 02)					400				K	6000		26	116			56	
S 102z—S 107z (00, 01)					61				K	6000		30				49	
S 90z, (98, 00)					400				K	6000		30				49	
S 91z—S 101z**					64				K	5500	Y	28	116			60	
Öaku z (98)					280				K	4090		24	106			59	
D 10z (98)					355				K	4040		23	76			49	
D 9z (94)					380				K	3600		23	86			49	
D 7z, D 8z (91)					350				K	2000		21	64			49	
D 5z, D 6z (88, 89)					320				K							49	
D 3z, D 4z (87)					300				K							49	

* G 135 hat 1 8'8/35, 2 5'2/55, 2 M, 3 lr. — ** S 97 heißt «Sleipner».

Name und Jahr des Stapellaufes	Länge	Breite	Tiefgang		Tonnen-gehalt	Bestückung	Maschinen	Pferdekraft	Kessel	Fabr.	Kohlen		Anmerkung
			m	ft							Vorrat	t	
Kleine Torpedoboote (unter 200 t).													
S 85, G 89	(97, 98)	47	6.8	2.9	160	1 5/40; 2 lr.	K	1800	Sch	25	36	21	
S 86 — S 88	(89-97)	47	5.3	2.5	150-180	1 5/40; 2 olr; 1 ulr	K	1500	Th	22-25	30	21	
S 82 — S 84	(89-97)												
S 75 — S 81	(89-97)												
S 66 — S 74	(89-97)												
S 58 — S 65	(89-97)												
T 49 — T 57	(89-97)	43	5.0	2.2	150		K	1500	L	22-25	30	16	
T 42 — T 47	(89-97)							1350					

Außerdem 23 veraltete Torpedoboote von nicht über 17 MI Fahrgr.

U-Boote.

Standhilfen	Name und Jahr des Stapellaufes	Länge			Tiefgang	Tonnen-gehalt	Bestückung	Maschinen	Pferdekraft	Kessel	Fabr.	Kohlen		Anmerkung	
		m	ft	ft								Vorrat	t		
Schulschiffe.															
N	Victoria Louise [3]	(97)	110	17.6	6.6	5890	2 21/40, 6 15/40, 3 8/8/35, 11 8/8/30; 4 M; 3 ulr (1 v, 2 br.)	K	10500	B	19	40	900	636	Seekadetten- und Jungenschulschiffe; 100mm Artillerie- und Deckpanzer
N	Vineta [3]	(97)						D				1000			
N	Freya [3]	(97)						Ni				900	636		
O	Hertha [3]	(97)	109	17.4	6.2	5660		Ma			19	40	1000		
O	Hansa [3]	(98)						Ma							

O	Drache	(08)	54	9.0	3.0	790	4 8/8/35, 4 5/2/55	K	1600		15	150	68	Tender der Artillerie-schulschiffe	
O	Hay	(07)	42	8.3	3.0	640	8 5/2/55	K	1100		12	75	55		
N	Delphin *	(06)	40	8.2	2.9	450	4 8/8/35	K	450		12	55	51		
O	Fuchs	(05)	43	8.3	3.0	640	2 10/5/40, 2 8/8/35	K	1100	Z	12	75	55	Schulschiff für Küstenkunde	
N	Grille	(57)	52	7.4	3.0	480	2 3/7	K	700		13	20	60	Torpedoschul- und Versuchsschiff	
O	Württemberg*	(78, 97)	94	18.4	6.0	7368		K	6300	Sch	14	30	600	Schiffsjungenschulschiff	
O	König Wilhelm**	(68, 96)	102	18.0	8.0	9800		K	8000		14	20	800		
Schiffe für besondere Zwecke.															
	Ersatz Hohenzollern (I. B.)		137.4	19.0	5.9	7300	?				18	1000	455	Auf der Vulkan-Werft, Stettin, im Bau	
O	Hohenzollern s	(92, 07)	116	14.0	5.9	4250		K	9500	Sch	21	20	510	Kaiserliche Jacht	
	?	()	85	19.5	4.0	2800	?				19			Dock- und Hebeschiff für U-Boote	
O	Vulkan	(07)	76	23.0	4.2			K			11		124	Dockschiff für U-Boote; 500 t Hebekraft	
N	Müwe s	(06)	49	10.0	2.8	650	3 3/7; 2 M	K	350		10	50	102	Vermessungsschiffe	
O	Planet s	(05)				660		K			8	110	86		
N	Hyäne	(78)	42	7.7	3.2	495	1 8/7/24, 1 5/40, 2 3/7	K	340		12	165	60	Stationsschiff	
N	Loreley	(84)	61	8.4	4.2	924	2 5/40; 1 M	K	600		20	200	199		
N	Nautilus	(06)	90	11.0	4.0	1950	8 8/8/35	K	6000		20	500	199	Minenschiffe	
N	Albatros	(07)	95	12.0	4.1	2300		K	6500		20	200	199		
O	Pelikan s	(90)	81	12.0	4.5	2360	4 8/8/30; 4 M	K	3000		15	42	410	197	
N	Zieten s	(76)	69	8.5	4.2	1010	6 5/40; 2 ulr	K	1800		13	20	140	108	Für Fischereischutz

* Mit Wohnschiff Uranus und mehreren Torpedobooten als Tendern. — ** Mit Beischiff Charlotte.

Standorten	Name und Jahr des Stapellaufes		Länge m	Breite m	Tfg.	Tonnen-gehalt t	Bestückung		Maschinen	Pferde-kräfte Pferde	Fahrbereich Fahrz.	K. Vorrat t	Op.	Bem. / Id.	Anmerkung
	o	n					o	o							
O	Schwalbe	(87)	62	9.4	4.4	1120	8 10.5/35, 5 3.7; 2 M; 2 olr	K	1500	14	48	240	—	117	Fischereikreuzer
N	Blitz	(82)	75	10	4.2	1390	6 8.8/30; 4 M; 2 olr; 1 ulr	K	2700	15	25	200	—	134	
O	Pfeil	(82)													

Eigentümer	Name und Jahr des Stapellaufes		Länge m	Breite m	Tfg.	Register- konnen- Rehalt	Maschinen	Pferde- kräfte Pferde	Fahrz.	ML
	o	n								
Norddeutscher Lloyd	Kronprinzessin Cäcilie		(06) 215	21.9	8.2	19500		40000		23
	Kaiser Wilhelm II.		(01) 215	22.0	8.0	19360		43000		23
	Kronprinz Wilhelm		(01) 205	20.0	8.0	14900		33000		23
	Kaiser Wilhelm der Große		(97) 190	20.1		14319		28000		22
	George Washington		(08) 213	24.0		27000		20000		19
Hamburg-Amerika- Linie	Prinz Friedrich Wilhelm		(08) 179	21.0		17000		14000		18
	Berlin		(08)			17300		14000		18
	Kaiserin Augusta Victoria		(05) 206	23.4		26000		18100		17
	Amerika		(05)	204	22.5	23000		15860		17
	Imperator		(12)			50000		60000		23

Hilfskreuzer.

(Vor Kriegsausbruch 1914.)

Kronprinzessin Cäcilie
Kaiser Wilhelm II.
Kronprinz Wilhelm
Kaiser Wilhelm der Große
George Washington
Prinz Friedrich Wilhelm
Berlin

Hamburg-Amerika-
Linie
Kaiserin Augusta Victoria
Amerika
Imperator

Ecuador.

Torpedokreuzer: Libertador Bolivar (96) 73 m L, 8.2 m B, 4 m Tfg., 850 TG, 25mm Panzerdeck, 2 12. 4 5.7. 2 M, 3 lr, 4500 i e, Normand-Kessel, 21 Ml Fahrg., 4000 Ml FB (1908 von Chile angekauft). — Wachschiff: Papin (86) 811 TG, 2 14, 1 9, 5 3.7, 860 i e, 12 Ml Fahrg. — Transportdampfer: Catopaxi (84) 186 TG, 2 Sf, 10 Ml Fahrg. — Torpedoboot (Yarrow): Tungurahua 33 m L, 3.9 m B, 1.5 m Tfg., 69 TG, 2 l, 2 M, 16 Ml Fahrg.

Frankreich.

Name und Jahr des Stapellaufes	Länge m	Breite m	Tiefgang m	Tonnen- gehalt t	Gürtel- panzer in mm	Artillerie		Deck- Kom.-T.	Bestückung. Französische Hinterlader	Maschinen	Pferdekräfte	Kessel	Fahrz. Fahrz.	Fahrbereich	Kohlen- Vorrat t	Op.	Bemannungs- stand
						schwere	mittlere										
Lyon* Lille* Duquesne* Tourville*	190	28	9.0	29600	430 330	180	300	300	16 34/45, 24 16.4/55; 6 ulr; zahlreiche BAG	K u. T	4000	23	65 18	900 2700	300	1200	
Béarn (4)* Flandre (4)* Gascogne (4)* Languedoc (4)* Normandie (4)*																	175
Lorraine (4) Bretagne (4) Provence (4)	165	27	8.9	23550	270 180	180	300	10 34/45, 22 13.8/55, 4 4.7; 4 M; 4 (Provence 6) ulr	T	29200	20 20	84 20	900 2700	300	1085		
Jean Bart (4)** Courbet (4) France (4) Paris (4)																165	27

Schlachtschiffe.

Lyon* Lille* Duquesne* Tourville*	190	28	9.0	29600	430 330	180	300	300	16 34/45, 24 16.4/55; 6 ulr; zahlreiche BAG	K u. T	4000	23	65 18	900 2700	300	1200
Béarn (4)* Flandre (4)* Gascogne (4)* Languedoc (4)* Normandie (4)*																
Lorraine (4) Bretagne (4) Provence (4)	165	27	8.9	23550	270 180	180	300	10 34/45, 22 13.8/55, 4 4.7; 4 M; 4 (Provence 6) ulr	T	29200	20 20	84 20	900 2700	300	1085	
Jean Bart (4)** Courbet (4) France (4) Paris (4)																165

Flandre, Gascogne und Normandie haben nebst Kolbenmaschinen für die äußeren Schrauben Parsons-Turbinen, Languedoc Schneider-Zoelly-Turbinen für die inneren.

* 3 Vierlingstürme.

** Wurde am 21. Dezember 1914 in der Straße von Otranto vom k. u. k. U-Boot 12 durch zwei Torpedos getroffen und schwer havariert.

Name und Jahr des Stapellaufes	Länge		Breite		Tiefgang		Tonnen- gehalt		Gürtel- Panzer in mm		Artillerie		Deck- Kom.-T.		Bestückung	Maschinen	Pferdekrafte	Kessel	Fahrz.		Fahrbereich	Kohlen- Vorrat		Bemannungs- stand
	m		m		m		t		mm		mm		mm						M	t		t	t	
	Länge	Breite	Tiefgang	Tonnen- gehalt	Gürtel- Panzer	Artillerie	Deck- Kom.-T.	Artillerie	Deck- Kom.-T.	M	t	t												
Condorcet [4] (09)	145	26	8.4	18400	250	—	300	300	70	4	30.5/45, 12 24/50, 16 7.5, 8 4.7; 4 M; 2 ulr	T	22600	Ni	19	85	966	—	858					
Diderot [4] (09)	134	24	8.4	14868	280	200	320	300	80	4	30.5/40, 10 19.4/50, 13 6.5, 10 4.7; 4 M; 2 ulr	K	20400	B	19	84	900	—	785					
Vergniaud [4] (10)	134	24	8.4	14865	280	160	320	300	80	4	30.5/40, 18 16.4/45, 13 6.5, 10 4.7; 4 M; 2 ulr	K	19200	Ni	19	84	900	—	742					
Voltaire [4] (09)	126	21	8.4	12729	300	110	290	274	76	4	30.5/40, 10 16.4/45, 8 10/45, 22 4.7; 2 ulr	K	16700	Ni	18	70	770	—	655					
Danton [4] (09)	118	20	8.4	11750	400	83	320	300	90	4	30.5/40, 10 13.8/45, 8 10/45, 20 4.7; 2 ulr	K	15100	B	18	73	800	—	633					
Mirabeau [4] (09)	122	21	8.4	12036	400	100	370	250	90	2	30.5/45, 2 27.4/45, 8 13.8/45, 8 10/45, 14 4.7; 2 ulr	K	14100	B	18	40	670	—	614					
Vérité [3] (07)	120	22	8.5	11889	450	100	370	230	70	2	30.5/45, 2 27.4/45, 8 14/45, 12 4.7; 4 l; 2 ulr	K	14200	La	17	51	770	—	560					
Justice [3] (04)	118	20	8.4	11267	400	83	320	300	90	4	30.5/40, 10 13.8/45, 8 10/45, 20 4.7; 2 ulr	K	14900	B	18	73	800	—	633					
Democratie [3] (04)	122	21	8.4	12036	400	100	370	250	90	2	30.5/45, 2 27.4/45, 8 13.8/45, 8 10/45, 14 4.7; 2 ulr	K	14100	B	18	40	670	—	614					
Patrie [3] (03)	126	21	8.4	12729	300	110	290	274	76	4	30.5/40, 10 16.4/45, 8 10/45, 22 4.7; 2 ulr	K	16700	Ni	18	70	770	—	655					
République [3] (02)	118	20	8.4	11267	400	83	320	300	90	4	30.5/40, 10 13.8/45, 8 10/45, 20 4.7; 2 ulr	K	14900	B	18	73	800	—	633					
Suffren [3] (99)	122	21	8.4	12036	400	100	370	250	90	2	30.5/45, 2 27.4/45, 8 13.8/45, 8 10/45, 14 4.7; 2 ulr	K	14100	B	18	40	670	—	614					
Gaulois [3] (96)	120	22	8.5	11889	450	100	370	230	70	2	30.5/45, 2 27.4/45, 8 14/45, 12 4.7; 4 l; 2 ulr	K	14200	La	17	51	770	—	560					
Saint Louis [3] (96)	120	22	8.5	11889	450	100	370	230	70	2	30.5/45, 2 27.4/45, 8 14/45, 12 4.7; 4 l; 2 ulr	K	14200	La	17	51	770	—	560					
Charlemagne [3] (95)	120	22	8.5	11889	450	100	370	230	70	2	30.5/45, 2 27.4/45, 8 14/45, 12 4.7; 4 l; 2 ulr	K	14200	La	17	51	770	—	560					
Souvet [3] (96)	120	22	8.5	11889	450	100	370	230	70	2	30.5/45, 2 27.4/45, 8 14/45, 12 4.7; 4 l; 2 ulr	K	14200	La	17	51	770	—	560					
Jauréguiberry * (98, 09)	120	22	8.5	11889	450	100	370	230	70	2	30.5/45, 2 27.4/45, 8 14/45, 12 4.7; 4 l; 2 ulr	K	14200	La	17	51	770	—	560					

* Auch Ölheizung.

Name und Jahr des Stapellaufes	Länge		Breite		Tiefgang		Tonnen- gehalt		Gürtel- Panzer in mm		Artillerie		Deck- Kom.-T.		Bestückung	Maschinen	Pferdekrafte	Kessel	Fahrz.		Fahrbereich	Kohlen- Vorrat		Bemannungs- stand
	m		m		m		t		mm		mm		mm						M	t		t	t	
	Länge	Breite	Tiefgang	Tonnen- gehalt	Gürtel- Panzer	Artillerie	Deck- Kom.-T.	Artillerie	Deck- Kom.-T.	M	t	t												
Waldeck Rousseau [3] (08)	157	22	8.2	14100	170	150	—	200	50	14	19.4/50, 20 6.5; 2 ulr	K	36000	Ni	23	110	1240	—	859					
Edgar Quinet [3] (07)	157	22	8.2	13680	170	150	—	200	63	4	19.4/50, 12 16.4/45, 16 6.5, 8 4.7; 2 ulr	K	37100	Ni	24	120	1242	—	779					
Ernest Rénan [3] (06)	147	21	8.2	12570	170	200	—	200	63	4	19.4/50, 12 16.4/45, 24 4.7; 2 ulr	K	30000	Gu	23	120	1320	—	732					
Jules Michelet [3] (05)	147	21	8.2	12570	170	200	—	200	63	4	19.4/50, 12 16.4/45, 24 4.7; 2 ulr	K	30000	Gu	23	120	1320	—	732					
Victor Hugo [3] (04)	147	21	8.2	12550	140	200	—	200	65	4	19.4/45, 16 16.4/45, 24 4.7; 2 ulr	K	28400	B	23	120	1320	—	710					
Jules Ferry [3] (03)	147	21	8.2	12550	140	200	—	200	65	4	19.4/45, 16 16.4/45, 24 4.7; 2 ulr	K	29200	Gu	23	120	1320	—	708					
Léon Gambetta [3] (01)	138	20	7.6	10000	150	200	—	174	45	2	19.4/45, 8 16.4/45, 6 10/45, 18 4.7; 2 ulr	K	29000	Ni	23	104	970	80	605					
Amiral Aube [3] (02)	138	19	7.5	9517	150	200	—	136	55	2	19.4/45, 8 16.4/45, 4 10/45, 16 4.7; 2 ulr	K	22000	B	22	103	1020	—	603					
Condé [3] (00)	138	19	7.5	9517	150	200	—	136	55	2	19.4/45, 8 16.4/45, 4 10/45, 16 4.7; 2 ulr	K	22000	B	22	103	1020	—	603					
Marseillaise [3] (00)	130	18	7.4	7710	102	100	—	140	50	8	16.4/45, 4 10/45, 10 4.7; 2 ulr	K	17700	Ni	21	88	880	—	504					
Gloire [3] (00)	145	19	8.1	11270	150	180	—	150	55	2	19.4/40, 14 13.8/45, 16 4.7; 2 ulr	K	29000	DT	21	135	1200	100	645					
Dupetit-Thouars [3] (01)	145	19	8.1	11270	150	180	—	150	55	2	19.4/40, 14 13.8/45, 16 4.7; 2 ulr	K	29000	DT	21	135	1200	100	645					
Montcalm [3] (99)	113	15	6.7	5460	60	180	—	240	85	2	19.4/40, 10 13.8/45, 10 4.7; 4 ulr	K	10300	B	19	45	540	—	424					
Gueydon [3] (99)	113	15	6.7	5460	60	180	—	240	85	2	19.4/40, 10 13.8/45, 10 4.7; 4 ulr	K	10300	B	19	45	540	—	424					

* Für Ölheizung eingerichtet.

Name und Jahr des Stapellaufes	Länge		Breite	Tiefgang	Tonnen-gehalt	Gürtel	Artillerie		Deck-Kom.-T.	Bestückung	Maschinen	Pferdekrafte	Kessel	Fahrg.	Fahrbereich	Kohlen-		Beman-nungsstand	
	m	ft					schwere	mittlere								Vorrat	ft		
Bruix = Amiral Charner = Latouche-Treville =	(94) (93) (92)	106	14	6.0	4811 4778 4758	92	—	—	92	2 19.4/45, 6 13.8/45, 4 6.5, 4 4.7; 4 olr	K K K	8700 8000 8310	B	18	40	410 550	—	376 377 378	
Dupuy de Lôme [3]*	(90, 13)	114	16	8.0	6800	100	—	100	40	2 19.4/45, 6 16.4/45, 4 6.5, 12 4.7; 2 olr	K	13000	Gu	17	94	900 1100	—	500	
Henri IV. [3]	(99)	108	22	7.5	8948	280	115	250	203	126	2 27.4/40, 7 13.8/45, 12 4.7; 2 ulr		11200	Ni	17	50	725 1100	—	460

Gepanzterter Küstenverteidiger.

* Verkauft an Peru; nach Kriegsausbruch wieder übernommen; heißt jetzt vermutlich anders und dürfte als Depot-schiff verwendet werden.

Name und Jahr des Stapellaufes	Länge		Breite	Tiefgang	Tonnen-gehalt	Pzr. deck mm	Bestückung	Maschinen	Pferdekrafte	Kessel	Fahrg.	Fahrbereich	Kohlen-		Anmerkung	
	m	ft											Vorrat	ft		
III [4] II [4] Lamotte-Picquet [4]	(. . .) (. . .) (16)	188	13.8	5.0	4500	20	8 14/55, 2 6.5 BAG; 2 l	T	42000	Gu	30	40	—	—	398	Kreuzer I. Klasse; 150mm Gürtel- und 150mm Kommandoturmpanzer

Geschützte Kreuzer.

Name und Jahr des Stapellaufes	Länge		Breite	Tiefgang	Tonnen-gehalt	Pzr. deck mm	Bestückung	Maschinen	Pferdekrafte	Kessel	Fahrg.	Fahrbereich	Kohlen-		Anmerkung	
	m	ft											Vorrat	ft		
Jurien-de-la-Gravière [3]	(99)	137	15	6.4	5692	45	8 16.4/45, 10 4.7; 2 ulr	K	17400	Gu	23	92	500 1100	—	469	Kreuzer I. Klasse 54mm Schutzschilde, 115mm Kommando- turmpanzer
Guichen [3]	(97)	133	17	7.5	8282	75	2 16.4/45, 6 13.8/45, 12 4.7	K	25400	La	23	75	1460 2000	—	565	60mm Gesch. 160mm Kommando- turmpanzer
D'Entrecasteaux =	(96)	120	18	7.5	8123	100	2 24/40, 12 13.8/30, 12 4.7; 4 olr; 2 ulr	K	14000	Z	19	70	650 1000	Anch. Öl	502	250mm Geschütz- turm-, 70mm Kase- mattpanzer
Du Chayla =	(95)	99	13	7.0	3957	80	6 16.4/45, 4 10/45, 10 4.7; 2 olr	K	10000	La	20	60	600	—	374	Kreuzer II. Klasse
Descartes =	(94)	96	13	6.9	4083	40	4 16.4/45, 10 10/45, 8 4.7; 2 olr	K	8500	B	19	55	550	—	377	
Friant =	(93)	94	13	6.6	3944	80	6 16.4/45, 4 10/45, 8 4.7; 2 olr	K	9500	Ni	18	55	380 700	—	350	
Lavoisier =	(97)	101	11	5.4	2322	40	4 13.8/45, 2 10/45, 10 4.7; 2 olr	K	7000	B	21	30	230	—	253	100mm Kommando- turmpanzer
D'Estrées =	(97)	95	12	5.4	2460	37	2 13.8/45, 4 10/45, 8 4.7	K	8500	No	20	80	480 550	—	250	
Cosmao =	(91)	93	9	5.2	1951	40	4 13.8/45, 7 4.7	K	5600	Z	20	18	200	—	196	
Surcouf =	(89)	92	9	5.2	2044	40	4 13.8/45, 5 4.7	K	5800	Z	20	18	200	—	192	
Forbin =	(88)	94	9	5.2	2000	—	4 13.8/45, 5 4.7	K	6000	Z	20	18	197 325	—	200	Minenleger
Châteaurenault [3]	(98)	135	17	7.0	8025	75	2 16.4/45, 6 13.8/45, 12 4.7	K	24900	No	24	75	1400 2000	—	569	Kreuzer I. Kl.; 60mm Geschützschilde, 160mm Kommando- turmpanzer
Cassard =	(96)	99	13	7.0	3952	80	6 16.4/45, 4 10/45, 10 4.7; 2 olr	K	10100	La	19	60	600	—	374	

Name und Jahr des Stapellaufes	Länge	Breite	Tiefgang	Tonnen-gehalt	Be-stückung	Maschinen	Pferdekräfte	Kessel	Fabr.-Mi.	Fabr. reich	Kohlen-Vorrat	Öl.	Bem.-Std.
Torpedobootszerstörer.													
Arabe (17)													
Hova (17)													
Marocain (17)				1200	4 10, 4 6.5; 2 dlr	T	24000		33				091
Tonkinois (17)													
6 Zerstörer (15, 16)	87			1040	5 10; 3 dlr	T	32000		32			200	
Enseigne Gabolde (15)	82	8.2	3.0	905		T	20000	Gu od DT	31	20		200	84
Enseigne Roux (14)													
Mécaniciens (14)	81	7.8	3.0	895		T	17000	Gu od DT	30	20			160 83
Principal Lestin (15)													
Magon (13)	81	7.8	3.0	851		T	16000	DT	30	12			140 83
Mangini (13)	78	7.8	2.9	805		T	15800	DT	31	12			140 83
Commandant Lucas (12)				780									
Bisson (12)	78	7.8	2.9	800	2 10, 4 6.5; 2 dlr	T	16000	Gu	30	12			140 83
Renaudin (13)				800		T			31				
Protet (13)				800		T			31				
Dehorter (12)	76	7.7	2.9	762		T	16000	DT	31	12			140 83
Capitaine Mehl (12)	78	7.8	2.9	768		T	15000	DT	31	12			140 83
Commandant Rivière (12)	78	7.8	3.0	766		T	15700	DT	32	12			140 83
Francis Garnier (12)	74	7.7	3.3	745		T	13500	No	31	12			140 83
Commandant Bory (12)	77	7.7	3.0	780		T	14100	No	31	12			140 83
Enseigne Henry (11)	64	6.6	3.0	407	6 6.5; 3 lr	K	8000	Gu	28	12			85 70
Aspirant Herbert (12)									28				
Bouclier (11)	71	7.6	3.0	703		T	13000	No	35	12			120 81
Casque (10)	77	7.6	3.0	744		T	14400	No	34	12			120 81
Soutefeu (11)	77	7.6	2.9	714	2 10, 4 6.5; 2 dlr	T	14000	DT	31	12			120 81
Cimeterre (11)													
Dague (11)	78	7.9	2.9	731		T	13500	DT	31	12			120 81
Fourde (10)													
Faux (11)	75	7.6	2.9	746		T	13500	DT	33	12			120 81

¹ Laval-, ² Schneider-Zoelly-, ³ Parsons-, ⁴ Bréguet-, ⁵ Rateau-Turbinen.

Name und Jahr des Stapellaufes	Länge	Breite	Tiefgang	Tonnen-gehalt	Be-stückung	Maschinen	Pferdekräfte	Kessel	Fabr.-Mi.	Fabr. reich	Kohlen-Vorrat	Öl.	Bem.-Std.
Aventurier (11)													
Intrépide (11)													
Opiniâtre (11)	88	8.6	3.1	1180	4 10.2/50; 4 lr	T	18000	WF	31	33	250	80	110
Teméraire (11)													
Cavalier (10)	64	6.6	2.4	444		T	8600	No	31	12			65 67
Chasseur (09)	64	6.6	2.4	448		T	9000	No	30	12			80 69
Fantassin (09)	65	6.6	2.4	436		T	8600	No	29	12			64 67
Janissaire (10)	65	6.5	2.4	438		T	7650	WF	28	12			50 67
Volti-geur (09)	66	6.8	3.0	445		T u. K	8500	No und DT	31	12	45		72
Tirail-leur (08)	63	6.6	2.9	427	6 6.5; 3 lr	T u. K	7800	DT	28	12	45		72
Carabinier (08)	64	6.5	2.8	416		K	7500	DT	27	12	30		70
Mameluck (09)	66	6.6	3.0	395		K	7750	DT	29	12	37		67
Hussard (08)	66	6.6	3.0	409		K	7750	DT	29	12	37		72
Spahi (08)	65	6.6	3.0	428		K	8200	No	28	12	38		72
Lansquenet (09)	64	6.6	3.0	407		K	7500	No	28	12	35		70
Graniche (07)	58	6.6	3.0	336		K	6600	No	28	12	23	30	70 62
Fanfare (07)													
Sabretache (08)													
Oriflamme (08)													
Étendard (08)													
Fanion (08)													
Sape (07)													
Gabion (07)	58	6.2	3.0	336	1 6.5, 6.4.7; 2 lr	K	6100	DT	23	12	30		70
Hache (08)													
Massue (08)													
Fleuret (06)													
Glaive (08)													
Poignard (08)													

* Früher argentinische «Mendoza», «Rioja», «Salta» und «San Juan»; wurden nach Ausbruch des Krieges von Frankreich übernommen.

** 24mm Panzer über Maschinen und Kessel.

*** Minenleger.

† 19mm Panzerdeck.

†† 19mm Panzerdeck; besitzt 2 Turbo- und 1 Kolbenmaschine.

‡ Curtis-, † Parsons-, † Rateau-, † Bréguet-Turbinen.

Name und Jahr des Stapellaufes	Länge	Breite	Tiefgang	Tonnen-gehalt	Be- stückung	Maschinen	Pferdekräfte	Kessel	Fabr. MI	Fabrbereich	Kohlen- Öl.		Bem.-Std.
											Vorrat	t	
Carquois z (07)	58	6.2	3.0	336	K	K	6800	DG	30	23	30	75	70
Coutelas z (07)													
Pierrier z (07)													
Claymore z (06)													
Cognée z (07)													
Mortier z (06)													
Obusier z (05)													
Styiet z (05)													
Trident z (07)													
Tromblon z (05)													
Baliste z* (03)	56	6.0	2.9	303	K	K	6800	DG	28	23	27	70	
Arc z (03)													
Dard z (03)													
Mousqueton z (03)													
Pistolet z (03)													
Bélier z (03)													
Catapulte z (03)													
Bombarde z (03)													
Sabre z (04)													
Francisque z* (04)													
Sagaie z (02)													
Arbalète z (03)													
Sarbacane z (03)													
Épieu z (03)													
Harpon z (02)													
Fronde z (03)													
Arquebuse z (02)													
Carabine z (02)													
Mouquet z (02)													
Javeline z (02)													
Escopette z (00)	55	5.9	3.0	311	K	K	5200	DG	26	23	37	70	
Flamberge z* (01)													
Pertuisane z (00)													
Rapière z (01)													
Fauconneau z (00)													
Durandal z (99)													
Hallebarde z (99)													
Epée z (00)	56	5.9	3.0	313	K	K	5600	No	26	23	84	70	
Pique z (00)													
Yatagan z (00)													

* Minenleger.

Name und Jahr des Stapellaufes	Länge	Breite	Tiefgang	Tonnen- gehalt	Be- stückung	Maschinen	Pferdekräfte	Kessel	Fabr. MI	Fabrbereich	Kohlen- Öl.		Bem.-Std.
											Vorrat	t	
Hochseetorpedoboote.													
Borée z (01)	45	4.8	2.5	162	z 4.7; 2 lr	K	3900	No	29	20	18	30	
Rafale z (01)													
Bourrasque z (01)													
Tramontane z (01)													
Cyclone z (98)	45	4.6	2.5	152	3 3.7; 2 lr	K	4250	No	30	20	18	29	
Aquilon z (95)	42	4.4	2.4	130	z 4.7; 2 lr	K	2000	No	25	18	16	28	
Flibustier z (95)													
Averne z (95)	44	4.6	3.0	152	z 3.7; 2 lr	K	3260	No	25	10	15	30	
Forban z (95)													
Chevalier z (93)	44	4.8	2.1	134		K	2400	DG	27		16	28	
Grenadier z (92)	42	4.6	2.3	129		K	1750	No	23		16	28	
Grondeur z (92)	45	4.0	1.5	131	z 4.7; 2 lr	K	1750	DG	23		20	28	
Orage z (91)	44			125		K	1100		21				
Audacieux-Klasse (6 Boote) an Rußland abgegeben.													
Torpedoboote.													
Nr. 295-299,	38	4.4	1.3	99	z 3.7; 3 lr	K	2000		26-27	18	11	23	
300, 301-316,													
317, 318-330,													
331, 332-337,													
338, 339-346,													
347, 349-369													
Nr. 289, 288, 278-283,	36-38	4.0-4.4	1.3	80-97	z 3.7; 2 lr	K	1000-1800	Gu bezw. No	21-27		10	23	
273-276, 264-270,													
258-260, 250-253,													
238-241, 235, 236,													
228, 230-231,													
224, 222, 221, 217,													
218, 219, 206,													
203, 197, 187, 184													
183, 145 (92-07)													
6 S, 14 S - 21 S*													37
(00-04)													
1 M, 2 M*	38	4.0	1.3	89		K	1500		24		11	25	

* Für den Kolonialdienst.

Name und Jahr des Stapellaufes	Länge		Breite		Tiefgang		Tonnen- gehalt		Bestückung		Maschinen		Pferde- kräfte		Fabrig.		Brennstoff- vorrat		FB		Anmerkung	
	m		m		m		t				ober unter		Wasser		t		Wasser		Bemannungs- stand			
							ober	unter			ober	unter			ober	unter						
Lieutenant Morillot (16), Amazona (.), Gymnote (.), Romazotti (.)									?													
Bellone (14), Gorgone (15), Hermione (15), Armide (16), Antigone (.)*	60.6	5.4	3.7	520 610	2	6.5; 8 lr	Diesel Elektr.	1800	17 10												29	Laubeuf-Boote
4 U-Boote (14, 15)**	56			470 670		. . . 6 lr . . .			15 9													
Joessel (15), Fulton (15), Laplace (15), Lagrange (15), Regnault (15)	75	6.4	4.0	830 1070	4	6.5; 8 lr	T Elektr.	4400 1700	19 12												40	Maurice-Boote
Diane (15), Daphné (15)	68	5.5	3.7	630 945	4	6.5; 10 lr	Diesel Elektr.	1800	18.5 11												35	Simonet-Boote
Sané (15), Dupuy de Lôme (15)	75	6.4	4.0	833 1070	4	6.5; 8 lr	T Elektr.	4400 1700	19 12												40	Maugas-Boote

U-Boote.

* Bei Creusot in Châlons sur Saône für Japan gebaut.

** Wovon 2 für Griechenland bestimmt; wurden von Frankreich übernommen.

Amphitrite (14), Astrée (14), Arthémise (14), Aréthuse (14), Atalante (14), Amarante (14), Ariane (14), Andromaque (14)	54	5.1	3.3	414 560	2	6.5; 8 lr	Diesel Elektr.	1300	15 10												27	
Néréide (14)	73	6.0	3.9	800 1000	4	6.5; 10 lr	Diesel Elektr.		23 17												40	Simonet-Boote
Gustave Zédé (13)	73	6.0	3.9	800 1000			T Elektr.	4700	23 17												40	
Clorinde (13), Cornélie (13)	54	5.1	3.3	410 570		. . . 8 lr . . .	Diesel Elektr.	1300	15 9.5												27	De Caverley-Boote
Amiral Bourgeois (12)	56	5.5	3.6	555 735			Öl-Mt Elektr.	1540	15 10												25	Bourdelle-Boot
Boule (11), Coulomb (12), Arago (12), Curie (12), Leverrier (12), Newton (12), Montgolfier (12), Bernoulli (11), Faraday (11), Volta (11)	51.1	4.9	3.1	393 550		. . . 7 lr . . .	Öl-Mt Elektr.	840 434	12.5 7.8												25	Laubeuf-Boote
Mariotte z (11)	61.7	4.3	3.7	530 625		. . . 6 lr . . .	Diesel Elektr.	1440	15 10												28	Radiguer-Boot
Watt z* (09), Cugnot z* (09), Giffard z* (09)	51.1	5.0	3.1	393 550			Dampf Elektr.	700	12.12.5 7.8.8												25	Laubeuf-Boote
Archimède z (09)	64.5	6.8	4.1	577 810		. . . 7 lr . . .	Dampf Elektr.	1700	15.5 10												28	Hutter-Boot
Foucault z (12), Euler z (12), Franklin z (13)	51.1	5.0	3.1	393 550			Öl Mt Elektr.	840	12.5 10												25	Laubeuf-Boote

* Du Temple-Kessel.

Name und Jahr des Stapellaufes	Länge		Breite		Tiefgang		Tonnen- gehalt		Bestückung		Maschinen		Pferde- kräfte		Fahrg.		Brennstoff- vorrat		FB		Anmerkung
	m		m		m		ober	unter	Wasser		ober	unter	Wasser		ober	unter	Wasser		Wasser		
	£	£	£	£	£	£	£	£	£	£	£	£	£	£	£	£	£	£	£	£	
Pluviose (07), Gay Lussac (10), Ampère (09), Monge (08), Berthelot (09), Gravel (09), Papin (08), Nivose (12), Frimaire (11), Brumaire (11), Fruictidor (09), Thermidor (09), Messidor (09), Prairial (08), Floral (08), Germinal (07), Ventôse (07)	51.1	5.0	3.1	398	550	. . . 7 lr. . .	Dampf	700	12	11.14	25	Laubeuf-Boote									
Civré (07)	47.1	4.9	3.1	351	498		Diesel	440	12	20	25	Laubeuf-Boot									
Émeraude (06), Opale (06), Rubis (07), Topaze (08), Saphir (08), Éturquoise (08)***	44.6	3.9	3.7	300	450	. . . 6 lr. . .	Diesel	600	12	20	24	Maugas-Boote									
Argonaute (05)	48.9	4.2	2.8	301	400		Diesel	200	11		21	Bertin-Boot									
Aigrette (04) Cigogne (04)	35.9	3.9	2.5	172	220	. . . 4 lr. . .	Öl-Mt.	210	10.5	10	13										
Triton (01), Sirène (01), Silure (01), Espadon (01)	33.0	3.7	3.9	155	202	. . . 4 lr. . .	Petroleum	215	10	5	13										

10 U-Boote bei der Submarine Boat Co., New-York, in Bestellung.

* Du Temple-Kessel. — ** Haben Dieselmotoren für die Fahrt über Wasser, 840 e, $\frac{12.5}{10}$ MI Fahrg.

*** Siehe Türkei (S. 268) und Schiffsverluste (S. 298).

Name und Jahr des Stapellaufes	Länge		Breite		Tiefgang		Tonnen- gehalt		Bestückung		Maschinen		Pferdekräfte		Kessel		Fahrbereich		Kohlen- vorrat		Öl- vorrat		Beman- nungsstand		Anmerkung
	m		m		m		£	£	Wasser		Wasser		Wasser		Wasser		Wasser		Wasser		Wasser		Wasser		
	£	£	£	£	£	£	£	£	£	£	£	£	£	£	£	£	£	£	£	£	£	£	£	£	
Alerte Espigle Higel V1-V28* u. a. m.	(16)	(16)	(15)	(.)	?	?																		Motorboote; Motorvedetten	
U-Bootsjäger.																									
Schiffe für besondere Zwecke.																									
Rateau Charrue Herse Pioche	(14)	(14)	(14)	(14)	36.8	6.8	2.6	250	?	?				600	—	13									Minensuchfahrzeuge
Pluton Cerbère	(13)	(13)	59	8.3	3.2	660	566							6000	No	20									Minenleger
La Hire Dunois	(98)	(97)	78	8.5	3.9	900								7200	No	22	50	137							140 Minen
Casabianca Casini	(95)	(94)	80	8.2	3.5	990	981							5610	La	21									
D'Iberville	(93)		80	8.2	3.5	967								5080	La	21									Jacht des Statthalters in Indochina

* Zum Teil in Amerika gebaut.

Name und Jahr des Stapellaufes	Länge m	Breite m	Tiefgang m	Tonnen- gehalt	Bestückung	Maschinen	Pferdekäfte	Kessel	Mj Fahrz.	Fahrbereich	Kohlen-		Bemannungs- stand	Anmerkung
											Vorrat	t		
Yser (17)	.	.	.	1700	. 2 13·8, 6 7·5; 4 M	K	.	—	17	30	.	.	200	Avisos (ungeschützte Kreuzer)
Kersaint (97)	69	11	4·6	1240	1 13·8/45, 5 10, 7 3·7	K	2200	Al	16	40	200	.	146	
Jeanne Blanche (94)	51	7·4	4·0	550 1 3·7	K	820	—	13	.	.	.	38	Stationsschiff
Utile (94)	.	.	.	411 —	K	700	Ni	13	.	.	.	56	Vermessungsschiff
Vauchuse (01)	64	10	4·9	1613	. . . 2 13·8, 6 4·7	K	750	—	11	30	200	—	132	Transportschiffe
Manche (90)	64	10	5·0	1512	. . . 4 13·8, 2 9	K	800	—	10	.	194	—	123	Werkstattenschiff
Chasseloup-Laubat (93)	.	.	.	3800 —	9500	—	19	Begleitschiff für U-Boote; gleichzeitig Aufnahmschiff für Flugzeuge
Foudre (95)	105	15	6·7	5545	. 8 10/45, 4 6·5, 5 3·7 .	K	11930	La	19	70	845	.	410	Hebeschiff für U-Boote
Vulcain (09)	.	.	.	330 —	—	12	Kanonenboote
Zélé (99)	56	8·0	3·3	647	. 2 10/45, 4 6·5, 4 3·7 .	K	915	Ni	13	27	75	—	98	
Décidée (99)	56	8·0	3·7	647 —	K	953	Ni	13	27	75	—	98	
Surprise (95)	56	8·0	3·7	627	. 2 10/45, 6 6·5, 4 3·7 .	K	900	Ni	13	25	73	—	103	

Balny (14)	52	6·7	1·0	214	. . . 6 3·7; 2 M	K	800	Fe	14	—	27	.	45	Flußkanonenboote * (für Ostasien)
Doudart de Lagrée (09)	45	7·5	0·7	130 2 9, 4 3·7	K	1150	—	13	—	40	—	44	
Argus = Vigilante (00)	.	.	.	130 3 3·7	K	280	—	10	—	.	.	32	
Pei-Ho (01)	77	11	5·4	3160 —	1950	—	13	35	295	.	81	
Seine (13)	105	15·4	6·6	6004	. . . 2 13·8, 3 9; 5 M	K	3000	—	13	.	900 1300	.	238	Transportschiffe
Vinh-Long** (81)	70	9·8	3·5	2200 1 6·5	K	1060	—	11	.	.	.	48	
Loiret (00)	69	9·7	.	2175 2 9	K	1300	—	11	.	.	—	47	
Drôme (87)	.	.	.	10000 —	2000	—	13	.	.	.	60	Heizöl- dampf r
Meuse (15)	.	.	.	10000 —	2600	—	13	.	.	.	60	
Garonne (11)	107	14	.	7830 —	2100	—	11	.	.	.	32	

* Ferner Onyx, Opale (93), Olry (01), Jacquin (84) und 23 andere Kanonenboote von 25 TG in den Kolonien.

** Spitalschiff; ferner noch Asie, Bien Hoa, Divona, Duguay Trouin, Flandre IV, La Fayette, La Navarre.

Schulschiff: Brennus (91) 11370 TG.

Torpedoschulschiff: Marceau (87) 10900 TG.

Depotschiffe für U-Boote: Bouvines (6798 TG), Furieux (5729 TG), Amiral Tréhouart (6778 TG).

Depotschiff für Torpedobootserstörer: Isly (4477 TG).

U-Bootsbegleittender: Lance (402 TG, 18 MI Fahrg.).

Minenräumer: Lorientais, Damier, Iroise, Alcyon, Orient, Griffon, Brestois, Echiquier u. a. (etwa 250 TG, 9—12 MI Fahrg.).

Dampfboot: Mascotte (Beiboot der Jeanne Blanche).

Zum Fischereischutz (als Tender): Ibis (279 TG).

Hilfskreuzer.

(Angaben vor Kriegsbruch 1914.)

Die meisten schnellaufenden Frachtdampfer der «Compagnie Transatlantique» und der «Messageries Maritimes» sind als Hilfskreuzer bestimmt; die schnellsten davon sind:

Name	Register-	Fahrg.	Anmerkung	
	tonnen-	MI		
gehalt				
Carthage	5601	18.5	Compagnie Transatlantique	
Charles Roux	4104	20		
Chicago	11127	16		
Duc D'Aumale	4452	.		
Duc de Bragance	2023	.		
Espagne	11155	18.5		
Eugène Pereire	2014	.		
La France	23666	24		
Guadeloupe	6600	16		
La Bretagne	6756	17.5		
La Champagne	6726	17.5		
La Gascogne	7090	17.5		
La Lorraine	11372	21		
La Navarre	6373	17		
La Normandie	6020	16.5		
La Provence	13753	22		
La Savoie	11168	21		
La Touraine	8429	19		
Maréchal Bugeaud	2097	17.5		
Molse	1820	15		
Pérou	6599	16		
Rochambeau	12678	16.5		
Versailles	4294	15		
Ville d'Alger	2097	17.5		
Ville de Madrid	1819	15		
Ville de Naples	1825	15		
Ville de Tunis	1903	15.5		
Amazone	6007	15		Messageries Maritimes
Armand Behic	6385	15		
Atlantique	6446	15		
Australien	6365	15		
Cordillère	6007	15		
Chili	6090	15		
Dumben	5685	15		
Ernest Simons	5543	15		
Karnak	6054	15		
Lotus	6827	15		
Magellan	6015	15		
Néra	5538	15		
Paul Lesat	12989	15		
Polynésien	6363	15		
Tonkin	6092	17		
Touraine	6054	17		
Ville de la Ciotat	6378	15		
u. v. a.				

Die größten der vorstehenden Schiffe sollten mit 7 14 (2 v, 1 a, 4 br.) Geschützen und mehreren Schnellfeuerkanonen bestückt werden.

Griechenland.

Name und Jahr des Stapellaufes	Länge	Breite	Tiefgang	Tonnen-	Gürtel-	Artillerie		Deck-	Bestückung.	Maschinen	Pferdekäfte	Kessel	MI Fahrg.	Fahrbereich	Kohlen-	Ol-	Bemannungs-
						schwere	mittlere										
Wasilefs Georgios (fr. Salamis) [3]** (14)	174	25	7.5	19500	250 100	150	250	300	—	CT	40000	.	23	.	1200	.	711
Kilkis** Lemnos**	(05) (05)	114 23	7.5	14700	229	178	305 165	229 38	4 30.5/45, 8 20.3/45, 8 17.8/45, 12 7.6, 4 5.7, 2 3.7; 4 M; 2 ulr	K	13600 BW	BW	17	57	1820	—	802
Psara* Hydra* Spetsai*	(90, 08) (89, 00) (89, 00)	102 16	6.4	4880	300	350	300	50	2 27/36 C, 1 27/30 C, 5 15/45 C, 1 10/50, 8 6.5, 4 4.7; 16 3.7; 3 olr	K	6700 B	B	17	.	{ 560 } { 600 } { 600 }	—	440
Georgios Averoff* (10)	130	21	7.5	10118	203	180	203	180	4 23.4/45, 8 19/45, 16 7.6, 8 4.7; 4 M; 3 ulr	K	21500 B	B	24	.	{ 680 } { 1500 }	.	550

Schlachtschiffe.

Küstenpanzerschiffe.

Panzerkreuzer.

* Bau Vulkan, Hamburg; nicht abgeliefert; die für dieses Schiff bestimmten großkalibrigen Geschütze der Bethlehem Steel Co. sollen bei Kriegsbruch an Großbritannien für Monitore abgegeben worden sein.
** Früher amerik. «Idaho» und «Mississippi».

Name und Jahr des Stapellaufes	Länge	Breite	Tiefgang	Tonnen-gehalt	Bestückung	Maschinen	Pferdekrafte	Kessel	Fahrg.	Fahrbereich	Kohlen-		Bemannungs-stand	Anmerkung
											Vorrat	Ol.		
Geschützter Kreuzer.														
Helli [4]	(12) 98	11.8	4.3	2650	2 15.2/50, 4 10.2/50, 2 7.6, 6 4.7, 2 3.7; 2 lr.	PT	8000	Th	21	400	100	335	Fr. chinesischer Fei-Hung; 75mm Deckpanzer	
Torpedobootszerstörer.														
Nea-Genea Keravnos	(12) 74	8.0	3.0	680	4 8.8; 2 M; 3 lr.	CT	23000	Sch	32				Vulkan, Stettin	
Leon Panthyy*	(11) 89	8.4	3.0	1175	4 10.2/50; 4 lr.	PT u. CT	19700	WF	32	225	90	110	Cammell, Laird and Co.	
Aspis*	(06) 67	6.6	1.8	350	2 7.6, 4 5.7; 2 lr.	K	6000	Sch	30	80	—	58	Vulkan, Stettin	
Navkratoussa*	(07) 67	6.2	1.8	400	2 7.6, 4 5.7; 2 lr.	K	6000	Y	31 32	80	—	58	Yarrow	

* Von Frankreich in Griechenland beschlagnahmt.

Name	Länge	Breite	Tiefgang	Tonnen-gehalt	Bestückung	Maschinen	Pferdekrafte	Kessel	Fahrg.	Fahrbereich	Kohlen-		Bemannungs-stand	Anmerkung
											Vorrat	Ol.		
Torpedoboote.														
Dafne	(13) 45	5.0	1.2	125	2 5.7; 3 lr.	T	—	—	25	60	—	30	Vulkan, Stettin	
Nikopolis Tokat	(06) 49	5.6	1.4	165	2 4.7; 2 lr.	K	2200	—	27	60	—	—	Frühere türkische Boote	
5 Boote	(85, 05) 37	4.6	2.0	85	2 M; 2 lr.	K	1000	Y	19	18	20	20	Vulkan	
1 Boot	(81) 30	3.7	1.0	40	—	K	620	L	20	9	—	12	Yarrow	
U-Boote.*														
Delphin Xiphias	(11) 50	—	—	300	5 lr.	Öl-Mt. El. Mt.	720	—	14	9	—	—	Laubenf-Boote; gebaut bei Schneider-Creusot	
Kanonenoote und Schiffe für besondere Zwecke.														
Amvrakia*	(81) 39	7.9	2.2	469	1 26 K; 2 M; 1 lr.	K	680	—	12	60	—	—	Kanonenoote	
Akteon*	(85) 40	7.4	3.5	400	2 9.6 K; 2 M.	K	420	—	10	55	—	—		

* 2 U-Boote (Laubenf) bei Schneider-Creusot in Bau gegeben (1913) und bei Kriegsausbruch von Frankreich beschlagnahmt.

Name und Jahr des Stapellaufes	Länge		Breite		Tiefgang		Tonnen- gehalt		Bestückung	Maschinen	Pferdekäfte	Kessel	Fahr- bereich		Kohlen- Vorrat	Bemannungs- stand		Anmerkung
	m	t	m	t	m	t	mi	km					mi	km		mi	km	
Aegialia * (81)	23	4.0	2.6	300	?					K	60	—	9	—	—	—	—	Minenleger
Monemvasia * (81)																		
Nauplia * (81)																		
Nauarchós Miaulis (79)				1770	4 16.4, 4 7.5					K	2100	—	14	195	—	250	—	Artillerieschulschiff
Hellas (61, 90)	61	12.0	5.5	1654	2 15, 4 12 K, 4 8.7, 1 3.7; 2 M					K	1500	—	12	230	—	—	Matrosen-, Kanonier- und Steuermannschulschiff	
Ares (67)	31	4.4	1.8	245	1 12 K; 1 M					K	—	—	—	—	—	—	Deckmatrosen- und Marsgastenschulschiff	
Kanaris (78)	91	9.1	3.5	1100	2 10 K, 6 5.7; 6 M; 2 lr					K	1200	—	14	200	—	—	Torpedovorratsschiff	
Sfaktiria (85)	70	9.1	5.5	1000	2 10; 2 M					K	2400	—	15	—	—	100	Transportdampfer	
Avra (99)				1000	2 Gesch.; 2 M					K	—	—	—	—	—	—	—	
Amphitrite (64, 85)	91	7.9		1950	2 M					K	1400	—	14	—	—	—	—	War königliche Jacht; Mutterschiff für U-Boote

* Kanonenboote zu je 52 TG, 3 alte Torpedoboote zu je 40 TG für den Finanzdienst und 3 Zolldampfer.

Hülskreuzer: Makedonia, Pelops und Mykali; Transportschiff: Lemnos; Spitalschiff: Jonia; Depotschiffe: Nr. 1, 2 und 3.

Großbritannien.

(Schiffe der Überseestaaten beginnen auf S. 179.)

Bruchstrich bei Tonnengehalt = Gewicht bei teilweiser Zuladung.
Gewicht bei voller Zuladung

Name und Jahr des Stapellaufes	Länge m	Breite m	Tiefgang m	Tonnen- gehalt t	Artillerie		Gürtel- panzer in mm	Deck- Kom.- T.	Bestückung. A = Armstrong; V = Vickers	Maschinen	Pferdekäfte	Kessel	Fahr- bereich		Kohlen- Vorrat t	Bemannungs- stand		
					schwere	mittlere							mi	km		mi	km	
Mehrere Schiffe* (17, 16 u. I. B.)				30000 (?)						T					—	—	—	Nur Ölheizung
Resistance Renown Repulse	(.) (16) (15)			25000 (?)	305				8 38.1, 16 15.2	T			21	—	—	—	—	
Royal Sovereign Royal Oak Resolution Ramillies Revenge	(15) (14) (14) (15) (14)	177 28	8.2	25700	343 152 356 343 70				8 38.1/45, 16 15.2/50, 12 7.6 (?), 4 4.7; 5 M; 4 dult; 1 ulr	T	81000		21	—	—	—	—	4000

Schlachtschiffe.

* Auf dem Clyde sollen 2 Überdreadnought von 260 m L, mit einer Bestückung von 10 bis 12 40 und schwerstem Panzerschutz im Bau sein. Voraussichtliche Bauzeit 18 Monate.

** Davon einige B.A.G. Wahrscheinlich dürften übrigens die größeren Schiffe aller Klassen mit B.A.G. be-
stückt worden sein.

Name und Jahr des Stapellaufes	Länge m	Breite m	Tiefgang m	Tonnen- gehalt t	Gürtel- panzer in mm	Artillerie		Bestückung	Maschinen	Pferdekrafte	Kessel	Fahr- bereich Mi	Kohlen- Vorrat t	Or- Vorrat t	Bemannungs- stand
						mittlere	schwere								
1 Schiff															
Barham [4]	198	28	8.4	27000				8 38-1/45, 16 15-2/50, 12 7-6, 4 4-7; 5 M; 4 uhr; 1 uhr	PT	55000	Y BW Y Y BW	25 200	4000		
Queen Elizabeth [4]°	198	28	8.4	27500	343	203	356	343	70						
Valiant [4]	198	28	8.4	28500											
Warspite [4] (?)															
Malaya [4]															
Erin [4]°**	170	27.7	8.8	23000	305	127	305	305	76					1000 2100	900
Canada [4]°***	190	28	8.5	28000	229	152	254	305	76					1200 3500	1000
India [4]°***	193	27.4	8.2	27500	229	152	229	305	38					1500 3000	1100
Agincourt [4]°†															
Benbow [4]°															
Emperor of India [4]	189	27.4	8.4	25000	305	203	305	305	70					1000 2700	950
Marborough [4]															
Iron Duke [4]															
King George V. [4]°	182	27	8.4	23000	305	203	279	305	70					900 2700	900
Ajax [4]															
Audacious [4]															
Centurion [4]															

* Nach anderen Quellen (15).

** Fr. türk. «Reschadije»; bei Kriegausbruch von Großbritannien beschlagnahmt. Hat Vickers-Geschütze.

*** Canada fr. chil. «Almirante Latorre»; India «Almirante Cochrane»; nach Kriegausbruch von Großbritannien übernommen.

† Fr. türk. «Sultan Osman I.»; vorher brasil. «Rio de Janeiro»; bei Kriegausbruch von Großbritannien beschlagnahmt.

Conqueror [4]	178	27	8.5	22500	305	203	305	279	70	10	34-3/45, 16 10-2/50, 4 4-7; 5 M; 3 uhr	PT	28400	BW BW	21 21	900 2700	1000	900
Thunderer [4]																		
Monarch [4]																		
Orion [4]°	164	26	8.5	20000	305	203	305	305	70	10	30-5/50, 16 10-2/50, 4 4-7; 5 M; 3 uhr	PT	26700	Y BW	21 22	900 2700	450	900
Hercules [4]																		
Colossus [4]°	163	26	8.2	19250	248	—	305	305	70	10	30-5/50, 18 10-2/50, 4 4-7; 5 M; 3 uhr	PT	26900	BW Y BW	21 21 22	900 2700	450	870
Neptune [4]																		
St. Vincent [4]	160	25	8.2	22000	279	—	279	305	70	10	30-5.45, 16 10-2/50, 4 4-7; 5 M; 3 uhr	PT	25400	BW BW Y	21 21 22	900 2000	450	850
Collingwood [4]																		
Languard [4]	160	25	8.1	17900	279	—	279	279	70	10	30-5/45, 24 7-6/50; 5 M; 5 uhr (x a, 4 br.)	PT	24700	BW	21	900 2700	450	800
Superb [4]																		
Bellerophon [4]	125	24	8.2	16500	305	203	305	305	51	4	30-5/45, 10 23-4/50, 24 7-6/50, 2 4-7; 5 M; 5 uhr (x v, 4 br.)	K	17400	BW Y	18	900 2600	1000	865
Temeraire [4]°	138	24	8.2	17500	228	178	178	178	51	4	30-5/40, 4 23-4/47, 10 15-2/30, 12 7-6/50, 12 4-7; 2 M; 4 uhr	K	17300	BW Z	18	950 2000	400	777
Dreadnought [4]°	138	24	8.2	16350	228	178	178	178	51	4	30-5/40, 4 23-4/47, 10 15-2/45, 12 7-6/50, 12 4-7; 2 M; 5 uhr (x a, 4 br.)	K	18000	BW Z	18	950 2000	400	777
Lord Nelson°	133	22	7.5	11985	178	178	252	252	76	4	25-4/47, 14 19-50 Vi; 14 7-6/50, 4 5-7; 4 M; 2 uhr	K	14100	Y	19	800 2000	700	700
Agamemnon°	122	23	8.2	15000	225	152	305	305	76	4	30-5/40, 12 15-2/45, 16 7-6/40, 2 4-7; 2 M; 4 uhr	K	15600	BW B	18	900 2100	750	750

° Edward VII.° (03)

° Triumph° (03)

° Swiftsure° (03)

° Queen° (02)

° Prince of Wales° (02)

Name und Jahr des Stapellaufes	Länge		Breite		Tiefgang		Tonnen- gehalt		Gürtel-		Artillerie		Deck-		Bestückung		Maschinen		Pferdekrafte		Kessel		Fahr- bereich		Kohlen-		Ol-		Bemannungs- stand
	m	t	m	t	m	t	m	t	m	t	schwere	mittlere	Kom.-T.	Deck-	m	t	K	K	m	t	K	m	t	K	t	Vorrat	t		
																												Artillerie	
Albmarle z (01)	123	23	8-3	14000	178	152	279	305	64	4 30-5/40, 12 15-2/45, 12 7-6/40, 2 4-7; 2 M; 4 ulr (2 a, 2 br.)	K	18300	B	18	900	750													
Cornwallis z (01)	122	23	8-8	15000	228	152	305	76	4 30-5/40, 12 15-2/45, 16 7-6/40, 2 4-7; 2 M; 4 ulr	K	15400	B	18	900	750														
Duncan z ^o (01)	119	23	8-3	12950	152	127	305	51	4 30-5/35, 12 15-2/40, 10 7-6/40, 2 4-7; 2 M; 4 ulr	K	13700	B	18	1000	750														
Exmouth z (01)	119	23	9-1	14900	228	152	355	101	4 30-5/35, 12 15-2/40, 16 7-6/40, 4 4-7; 2 M; 1 olr a; 4 ulr	K	12700	Z	17	1200	757														
Ruffel z (01)	116	23	8-8	14100	456	152	430	355	76	4 34-3/30, 10 15-2/40, 16 5-7, 12 4-7; 2 ulr	K	12000	Z	15	900	712													
Glory z (99)																													
Vengeance z (99)																													
Albion z (98)																													
Goliath z (98)																													
Ocean z (98)																													
Canopus z ^o (97)																													
Caesar z (96)																													
Illustrious z (96)																													
Mars z (96)																													
Hannibal z (95)																													
Jupiter z (95)																													
Prince George z (95)																													
Victorious z (95)																													
Majestic z ^o (95)																													
Magnificent (94)																													
Redoubtable (fr. Revenge) (92)																													

Name und Jahr des Stapellaufes	Länge		Breite		Tiefgang		Tonnen- gehalt		Gürtel-		Artillerie		Deck-		Bestückung		Maschinen		Pferdekrafte		Wasserrohr- kessel		Fahr- bereich		Kohlen-		Ol-		Bemannungs- stand
	m	t	m	t	m	t	m	t	m	t	schwere	mittlere	Kom.-T.	Deck-	m	t	K	K	m	t	K	m	t	K	t	Vorrat	t		
																												Artillerie	
Courageous Furious Glorious Leopard (16 u. l. B.)	30000	35000	27	9-1	27500	229	254	76	8 34-3/45, 12 15-2/50, 4 4-7; 5 M; 3 ulr	T	32	1000	1000	1050															
Elger z* (?) (18)	27500	30000	27	9-1	27500	229	254	76	8 34-3/45, 12 15-2/50, 4 4-7; 5 M; 3 ulr	**	27	1000	1000	1090															
Queen Mary [4] (12)	27500	30000	27	9-6	27500	229	102	279	50	PT	30	1000	1000	1090															
Princess Royal [4] Lion [4] ^o (11) (10)	26350	30415	27	9-1	26350	229	102	254	76	PT	28	1000	1000	1090															
New Zealand [4] Indefatigable [4] ^o (11) (09)	18800	18750	24	8-2	18800	177	—	254	76	PT	26	1000	500	800															
Invincible [4] ^o Inflexible [4] Indomitable [4] (07) (07) (07)	17250	20000	24	7-9	17250	178	—	203	305	76	PT	26	1000	500	750														

Schlachtskreuzer.

* Höchstwahrscheinlich am 24. Jänner 1915 im Gefecht bei der Doggerbank gesunken. — ** Brown-Curtis-Turbinen.

Name und Jahr des Stapellaufes	Länge m	Breite m	Tiefgang t	Tonnen- gehalt	Gürtel- panzer in mm	Artillerie		Kom.-T. Deck.	Bestückung	Maschinen	Pferdekrafte	Kessel	MI Fahrz.	Fahrbereich	Kohlen-		Beman- nungsstand	
						mittlere	schwere								Vorrat	Ol.		
Kreuzer.																		
Defence z ^o	(07)	147	23	7.9	14600	152	152	178	305	51	4 23.4/50, 10 19/50, 16 7.6/50; 2 1; 5 ulr (1 a, 4 br.)	K	27900	Y	23	1000	400	755
Minotaur z ^o	(06)					152	152					BW	27800		2000			
Shannon z ^o	(06)											Y	28500					
Achilles z ^o	(05)												24000					
Cochrane z ^o	(05)	146	22	8.4	13550	152	152	152	305	19	6 23.4/47, 4 19/50, 24 4.7; 1 1; 4 M; 1 ulr a; 2 ulr br.	K	23500	Y/Z	23	1000	400	704
Hatal z ^o	(05)												23300					
Quarrior z ^o	(05)												23700					
Duke of Edinburgh z ^o	(04)	146	22	8.4	13550	152	152	152	254	19	6 23.4/47, 10 15.2/50, 20 4.7; 2 1; 4 M; 1 ulr a; 2 ulr br.	K	23700	BW/Z	22	1000	600	704
Glad Prince z ^o	(04)												23900					
Argyll z ^o	(04)												21200	BW/Z	22	800	250	655
Devonshire z ^o	(04)												21400	Ni/Z	22			
Roxburgh z ^o	(04)	139	21	7.6	10850	152	152	—	254	51	4 19/45, 6 15.2/45, 22 4.7; 2 M; 2 ulr	K	22100	D Z	23	1800		
Antium z ^o	(03)												22600	Y Z	23			
Canarvon z ^o	(03)												21500	Ni/Z	23			
Gampshire z ^o	(03)												21500	Y/Z	23			
Suffolk z ^o	(03)												22900	Ni	23			
Berwick z ^o	(02)												22700	Ni	23			
Cornwall z ^o	(02)												22700	BW	23			
Cumberland z ^o	(02)												22800	B	23			
Donegal (?) z ^o	(02)	134	20	7.5	9800	102	127	—	254	51	14 15.2/45, 8 7.6/40, 3 4.7; 1 1; 2 M; 2 ulr	K	22200	B	23	800	400	678
Lancaster z ^o	(02)												22300	B	24	1600		
Monmouth z ^o	(01)												22200	B	23			
Essex z ^o	(01)												22200	B	23			
Kent z ^o	(01)												22200	B	23			

* Ein Kreuzer dieser Klasse ist Mitte Februar 1916 westlich der Orkney-Inseln durch Mine gesunken.

Name und Jahr des Stapellaufes	Länge m	Breite m	Tiefgang t	Tonnen- gehalt	Gürtel- panzer in mm	Artillerie		Kom.-T. Deck.	Bestückung	Maschinen	Pferdekrafte	Kessel	MI Fahrz.	Fahrbereich	Kohlen-		Beman- nungsstand	
						mittlere	schwere								Vorrat	Ol.		
Good Hope z ^o	(01)																900	
Drake z ^o	(01)	152	22	7.9	14100	152	152	152	305	63	2 23.4/47, 16 15.2/45, 12 7.6/40, 3 4.7; 2 M; 2 ulr	K	31100	B	23	1250		
Leviathan z ^o	(01)												30800					
King Alfred z ^o	(01)												31200					
Bacchantes z ^o	(01)												30900					
Euryalus z ^o	(01)												21500					
Aboukir z ^o	(00)	134	21	8.3	12000	152	126	152	305	76	2 23.4/47, 12 15.2/45, 12 7.6/40, 3 4.7; 1 1; 2 M; 2 ulr	K	21300	B	21	800	700	
Dogus z ^o	(00)												21400					
Dogus z ^o	(99)												22100					
Sutlej z ^o	(99)												21200					
													21300					
Amphitrite z ^o	(98)												18200					
Argonaut z ^o	(98)												18900					
Ariadne z ^o	(98)	133	21	8.4	11000	—	152	—	305	101	16 15.2/45, 12 7.6/40, 3 4.7; 2 1; 2 M; 2 ulr	K	19200	B	21	1000	400	
Spartiate z ^o	(98)												18700					
Europa z ^o	(97)												17100					
Diadem z ^o	(96)												17300					
Terrible z ^o	(95, 03)	152	22	8.7	14200	—	152	—	305	152	2 23.4/40, 16 15.2/40, 14 7.6, 12 4.7; 2 M; 4 ulr	K	25000	B	22	1500	—	840
Crescent z ^o	(92, 03)	110	19	7.6	7700	—	152	—	305	127	1 23.4/30, 12 15.2/40, 12 5.7, 5 4.7; 2 1; 2 M; 2 ulr	K	12000	Z	19	850	—	544
Royal Arthur z ^o	(91)												10400					
Gibraltar z ^o	(92)												13500					
Grafton z ^o	(92)												10700					
Endymion z ^o	(91, 03)	110	19	7.8	7700	—	152	—	305	127	2 23.4/30, 10 15.2/40, 12 5.7, 5 4.7; 2 M; 2 ulr	K	12600	Z	20	850	—	544
Edgar z ^o	(90)	110	18	7.5	7350	—	152	—	305	127			12500					
Hawke z ^o	(90)												12500					
Theseus z ^o	(92)												13000					

* Soll 1915 oder zu Beginn 1916 in Verlust geraten sein; Näheres nicht bekannt.

Name und Jahr des Stapellaufes	Länge m	Breite m	Tiefgang m	Tonnen- gehalt t	Pzrdeck mm	Bestückung	Maschinen	Pferdekäfte	Kessel	MII Fahrt	Fahrbereich	Kohlen-		Bemannungs- stand	Anmerkung
												Vorrat	I		
Mehrere Schiffe (1. B.) u. vom Stapel					?									
Centaur (16)															
Concord (16)															
Cambrian (15)															
Canterbury (15)	125	12.0	4.0	3800	 2 15.2/50, 8.10.2/50	T	40000		30		—	Öl		Nur Ölheizung; Gürtel- und 76mm Kommando- turmpanzer
Castor (15)															
Constance (15)															
Birkenhead [4] Chester [4]	131	15.0	5.0	5500		8 (?) 15.2/50, 4 4.7; 4 M; 2 ulr	T	25000		26		650 1000	?	400	Chatham-Klasse; fr. griech. Kreuzer Lambros Katsonis u. Paolos Konduriotis; von Großbritannien beschlagen
Calliope (14)															
Conquest (15)															
Cordelia (14)															
Carysfort (14)	125	12.7	4.4	3800	51	2 15.2/50, 8.10.2/50; 4 M; 2 dlr	T	39000	Y	30	20	—	750	400	76mm Kommando- turm- und Gürtel- panzer; Brown-Curtis- Turbinen
Cleopatra (15)															
Caroline (14)															
Comus (14)															
Champion (15)															

Leichte Kreuzer.

Arcthusa ² (13)																51mm Deck-, 76mm Kommandotur- und Gürtelpanzer
Aurora ² (?) * 1 (13)																
Galatea ² (14)																
Inconstant ² (14)	125	11.9	4.1	3500	51	2 15.2/50, 6.10.2/50; 4 M; 2 dlr	T	30000	Y	30		—	750	400		
Penlope ² (14)																
Phaeton ² (14)																
Royalist ² (14)																
Undaunted ² (14)																
Birmingham ² (?) ² (13)	131	15.2	4.7	5440	51	9 15.2/50, 4 4.7; 4 M; 2 ulr	T	22000	Y	25		650	250	400		
Lowestoft ² (13)																
Nottingham ² (13)																
Chatham [4] ² (11)	131	15.1	4.8	5400	51	8 15.2/50, 4 4.7; 4 M; 2 ulr	T	22000	Y	26		650 1000	250	380		
Dublin [4] ² (12)																
Southampton ² (12)																
Fearless ² (12)																
Amphion ² (11)	117	12.6	4.3	3440	—	10 10.2/50; 4 4.7; 2 M; 2 lr	T	20000	Y	27		350 750	100	320		
Active ² (11)																
Falmouth [4] ² (10)	131	14.9	4.7	5250	51	8 15.2/50, 4 4.7; 4 M; 2 ulr	T	22000	Y	26		750 1000	250	380		
Dartmouth [4] ² (11)																
Weymouth ² (10)																
Yarmouth [4] ² (11)																
Bristol ² (10)																
Glasgow [4] ² (09)																
Gloucester [4] ² (09)	131	14.3	4.6	4800	51	2 15.2/50, 10 10.2/50, 4 4.7; 4 M; 2 ulr	T	24500	Y	26		600 750	250	376		
Liverpool [4] (?) ** 2 (09)																
Mercuriale [4] (?) (09)																
Bianche [4] ² (09)	3350	26			26	10 (Bellona und Boadicea	T	18500	Y	25		350	100	320		
Blonde [4] ² (10)	3350	26			26	nur 6) 10.2.50, 4 4.7; 2 M;	T	18500	Y	25		350	100	320		
Bellona [4] ² (09)	3350	26			26	2 lr	T	18700	Y	25		750	250	264		
Boadicea [4] ² (08)	3300	25			25		T	18000	Y	25		750	250	264		

* Ein Schiff dieser Klasse wurde am 17. August 1915 bei Horns Riff, westlich Jütlands, durch ein deutsches U-Boot versenkt. — ** Ein Schiff dieser Klasse wurde am 9. Juni 1915, 30 Meilen westlich von S. Giovanni di Medua, durch k. u. k. U-Boot 4 versenkt. Von Großbritannien bestritten. — 1 Brown-Curtis, 2 Parsons, 3 Curtis-Turbinen.

Name und Jahr des Stapellaufes	Länge m	Breite m	Tiefgang m	Tonnen- gehalt t	Pzr. deck mm	Bestückung	Maschinen	Pferdekrafte	Kessel	Fabrbereich		Kohlen- Vorrat t	Ol- Vorrat t	Bemannungs- stand	Anmerkung
										M/	Fahrz.				
Skirmisher z Sentinel z (05) (04)	110	12.2	4.3	2895	37		K	{ 17800 17500 }	E	25	30	160 380	.	268	
Attentive z Adventure z (04) (04)	114	11.6	4.1	2670	51		K	{ 16200 15800 }	Y/Z Y/Z	25 25	30	150 380	.	268	
Foresight z Forward z (04) (04)	111	11.9	4.4	2850	37	... 9 10.2/50; z lr	K	{ 14400 15000 }	WF/Z	25	30	150 380	.	268	51mm Seitenpanzer
Patrol z Pathfinder z (04) (04)	113	11.8	4.3	2940	13		K	{ 16500 17200 }	LN/Z	25	30	165 380	.	268	
Diamond z (?) (04) Sapphire z (04) Topaze z (03) Amethyst z** (03)	109	12.2	4.4	3000	51	12 10.2/40, 8 4.7; z M; z olr	K	{ 9900 10200 9900 14000 }	Y LN LN Y	22 22 21 23	55	300 500	.	296	
Challenger z (02)	108	17.0	6.4	5880	76		K	{ 12800 }	BW	21	55	500 1225	.	475	152mm Kommando- turmpanzer; 113mm Geschützschilde
Brunce z (98) Highflyer z (98) Hyacinth z (98)	107	16.5	6.7	5600	76	11 15.2/45, 8 7.6/40, 1 4.7; z M; z ulr	K	{ 10500 10300 10500 }	BW B B	20 21 19	55	500 1100	.	456	
Psyche z (98) Vegasus z (97) Pyramus z (97) Pelorus z (96) Proserpine z (96)	91	11.1	5.2	2135 2135 2135 2135	51	8 10.2/40, 8 4.7; 3 M; z olr	K	{ 7000 7100 7300 7000 7100 }	Th R R No Th	20 21 20 20 21	55	250 500	.	224	

* Ein Schiff, wahrscheinlich dieser Klasse, durch deutsches U₇ im August 1915 westlich von den Hebriden versenkt.
** Vor den Dardanellen schwer beschädigt, gilt als verloren (?).

Vindictive z (97)	98	17.5	7.3	5750	76	10 15.2/45, 8 7.6/40, 1 4.7; z M; z ulr	K	{ 10300 }	B	19	90	500 1100	.	480	Doppelruder; Naphtha- heizung; 227mm Kom- mandoturmpanzer; 76mm Geschützschilde
Venus (95) Dido z (96) Doris z (96) Isis z (96) Diana z (95) Juno z (95)	107	16.5	6.9	5600	63	11 15.2/45, 8 7.6/40, 1 4.7; z M; z olr a; z ulr br.	K	{ 9600 9900 9900 9800 9900 9800 }	Z Z Z Z Z Z	19 19 19 20 19 19	55	500 1076	.	450	
Minerva z (95) Talbot z (95)	107	16.3	6.9	5600	63		K	{ 9900 9800 }	Z	20	55	500 1000	.	416	152mm Kommandoturmpanzer
Eclipse z* (94)	107	16.3	6.9	5600	63	5 15.2/45, 6 12/40, 8 7.6, 1 4.7; z M; z ulr	K	{ 9900 }	Z	20	55	500 1000	.	416	
Astraea z (93) Charybdis z (93) Forte z (93) Fox z (93) Hermione z (93)	97	15.0	6.4	4360	51	2 15.2/40, 8 12/40, 8 5.7, 1 4.7; 4 M; 3 olr	K	{ 9200 9100 9400 9300 }	Z Z Z Z	19 20 19 19	40	400 1000	.	318	Astraea-Klasse: 76mm Kommandoturmpanzer
Sirius z (90) Brilliant (91) Sappho z (91)	91	13.0	5.3	3400	51	2 15.2/40, 6 12/40, 8 5.7, 1 4.7; 4 M; 4 olr	K	{ 9600 }	Z	19	.	400 535	.	273	76mm Kommandoturmpanzer; 113mm Geschützschilde
Philomel z (90)	81	12.5	5.0	2575	51	8 12/40, 8 4.7; z M; z olr	K	{ 7500 }	Z	17	.	400	.	220	
Latona z (90) Naiad z (90)	91	13.0	5.3	3400	51		K	{ 9500 9300 }	Z	20	.	400 536	.	273	
Intrepid z (91) Iphigenia z (91)	91	13.3	5.6	3600	51	... 4 12/40	K	{ 9500 9300 }	Z	19	.	400 635	.	273	Werden als Minenleger verwendet; 60 bis 100 Minen
Apollo z (91) Thetis z (91) Andromache z (90)	91	13.0	5.3	3400	51		K	{ 9200 9500 9000 }	Z	20	.	400 535	.	273	

* Soll 1915 im Mittelmeer in Verlust geraten sein; Näheres nicht bekannt.

Name und Jahr des Stapellaufes	Länge m	Breite	Tiefgang	Tonnen- gehalt	Bestückung	Maschinen	Pferdekäfte	Kessel	Lin Fahrg.	Fahrbereich	Kohlen- Vorrat	Ol- t	Keman- nunsstand	Anmerkung
Monitoren.														
Mehrere (16) u. a. fertig u. (I. B.)					?									
Abercrombie 1 General Crauford General Wolfe Havelock 1 Lord Clive Marshal Ney 2 Marshal Soult 2 Prince Eugene Prince Rupert Maglan 1 Roberts 1 Sir John Moore u. a. fertig und (I. B.)	(15) (15) (15) (15) (15) (15) (15) (15) (15) (15) (15) (15) (15)	17 (?)	3-4 (?)	4000-5000	Panzerturm; 1 bis 2 38 oder 2 35				9					Es haben höchstwahrscheinlich 1 2 35 6/45, 2 2 38 1/45, alle übrigen 30·5 oder ähnliche Kaliber
M 15-18* M 19-27, M 28 M 29 M 30 M 31-33 u. andere	(14) = 15 (?)			500 (?)	1 23 v, 1 15 a oder je 1 15 v und a				11				70	
Flußkanonenboote.														
Humber** Mersey** Severn**	(13) (13) (13)	80·8 15·0	1·4 1·4	1250	2 15·2, 2 12 4 4·7; 6 M	K 1450	Y		12 40	Kohle u. Öl			100	

* Ein kleiner Monitor Mitte November 1917 von einem feindlichen U-Boot an der Küste von Palästina versenkt (siehe Schiffsverluste S 306)

** Früher brasil. «Javary», «Madeira» und «Solimoes»; wurden nach Kriegsausbruch von Großbritannien übernommen.

Für die Operationen auf dem Tigris wurden von der Admiralität 1915 12 sehr leicht tauchende Kanonenboote der sogenannten «Fly-Klasse» bei Yarrow in Bau gegeben: Firefly, Butterfly, Snakfly, Gadfly u. a. m. Das letzte dieser 12 Boote trat im März 1916 in Dienst. Als Vorläufer einer zweiten Reihe von 12 Flußkanonenbooten sind anzusehen: Mantis, Moth, Tarantula und Gnat, die einen vergrößerten und verstärkten Typ darstellen: 64·9 m L, 11 m B, Zwillingsschrauben Werkstätten-schiff: Heckraddampfer Scotstown. Einer älteren Klasse von in Mesopotamien in Verwendung gestandenen Flußkanonenbooten gehören **Ghaitan** und **Conet** an.

Kanonenboote.

Name	Länge	Breite	Tiefgang	Tonnen- gehalt	Bestückung	Maschinen	Pferdekäfte	Kessel	Lin Fahrg.	Fahrbereich	Kohlen- Vorrat	Ol- t	Keman- nunsstand	Anmerkung
Cadmus 2 Clio 2 Odin 2 Espiegle 2	(03) (03) (01) (00)	36·4 10·0	3·5 3·5	1070	6 (Odin nur 4) 10·2/40, 4 4·7; 3 M	K 1400			13		160		113	
Algerine 2	(95)	56·4	9·9	3·5	1050	K 1490		Z	13		160		106	
Gannet (fr. Wildfire)	(88)	59·4	8·5	3·4	1140	K 2000		—	14		160		120	
Racer	(84)	50·9	9·8	4·3	970	K 920		—	10		150			Osborne Naval College
Thistle 2 Britomart 2 Dwarf 2 (?) Bramble 2	(99) (99) (99) (98)	54·8 10·0	2·4 2·4	710	2 10·2, 4 7·6	K 1300		Y	13		150		70	
Ringdove	(89)	50·3	9·4	3·7	805	K 1200		Z	13	25	105		74	
Tay 2 Spey 2	(76) (76)	33·5 10·4	1·7 1·7	363		K 400		—	9		55		46	Für Artillerieversuche in Verwendung, wodurch Bestückung veränderlich
Bloodhound 2 Bustard 2 Blazer 2	(71) (71) (70)	25·6 7·9	1·8 1·8	254		K 110		—	8		20-40		25	
Kite 2	(70)	25·6	7·9	1·8	254	K 110		—	8		20-40		25	

* Gemeldete Versenkung ist nicht sicher.

Name und Jahr des Stapellaufes	Länge		Breite		Tiefgang		Tonnen- gehalt	Bestückung	Maschinen	Pferdekrafte	Kessel	Fahrbereich		Kohlen-		Bemannungs- stand	Anmerkung
	m	t	m	t	m	t						Mi	Fahrg.	Vorrat	t		
Widgeon z. (04)	48·8	195	7·5	0·7	195		48·8	2 5·7; 4 M	K	800	—	13	·	60	·	·	Für Ostasien
Moorhen z. (01)	48·7	180	7·5	0·9	180		48·7	2 5·7; 4 M	K	800	—	13	·	60	·	·	Für Ostasien
Teal																	
Kinsba	(00)	54·8	166	9·1	1·8	166		2 7·6; 8 M	K	1200	—	14	·	60	·	58	Für den Yangtse; Heckrad
Woodcock z. (97)	44·3	150	7·3	0·6	150				K	550	—	13	·	·	·	24	
Woodlark z. (97)												13	·	·	·	·	
Robin z. (98)												13	·	·	·	·	
Snipe z. (98)	32·0	85	6·1	0·6	85			2 5·7; 4 M	K	240	—	9	·	·	·	·	Für Ostasien
Nightingale z. (97)																	
Sandpiper z. (97)																	
Torpedofahrzeuge, Torpedobootszerstörer und Torpedoboote.																	
Depotschiffe für Torpedobootszerstörer.																	
Woolwich	(12)	97·5	3380	12·0	4·2	3380		4 10·2, 4 7·6	K	2600	—	13	·	350	·	·	
Aquarius	(02)	82	2800	11·4	4·9	2800		—	K	1100	—	10	·	·	·	·	Süßwasser- und Werkstättenschiff
St. George z.	(92)	110	7700	19·0	7·8	7700		4 15·2/45, 8 7·6	K	12000	—	19	·	850	·	520	
Blake z.	(89)	114	9000	20·0	8·4	9000		4 15·2/40, 4 10·2, 4 7·6	K	19600	—	21	·	1000	·	590	
Blenheim	(90)		9000	20·0	8·4	9000		4 15·2/40, 2 10·2, 6 7·6; 2 ulr	K		—		·	1800	·		

Name und Jahr des Stapellaufes	Länge		Breite		Tiefgang		Tonnen- gehalt	Bestückung	Maschinen	Pferdekrafte	Kessel	Fahrbereich		Kohlen-		Bemannungs- stand	Anmerkung
	m	t	m	t	m	t						Mi	Fahrg.	Vorrat	t		
Leander z.	(82)	91	4300	14·0	7·3	4300		2 7·6, 6 5·7	K	5500	—	16	·	726	·	297	
Hecla	(78, 03)	119	6400	11·8	7·4	6400		6 10·2/45	K	2300	—	12	·	2200	·	·	Werkstättenschiff
Tyne	(78)	97·5	3560	10·4	5·6	3560		4 7·6	K	1200	—	11	·	510	·	135	Früher Handelsdampfer; gekauft 1912
Diligence	(03)	118·8	7100	14·0	5·7	7100		3 10·2	K	5000	—	14	·	780	·	·	
Torpedokanonenboote.																	
Halcyon z.	(94)		1070			1070		2 12, 4 5·7; 5 olr	K	3000	E	17	·	100	·	120	Halcyon-Klasse: 113mm Geschützschilde
Harrier z.	(94)	76·2	1070	9·3	3·8	1070		1 12, 2 5·7; 5 olr	K	3600	L	19	·	160	·	·	
Hussar z.	(94)		1070			1070		2 12, 4 5·7; 5 olr	K	3600	Th	19	·	25	·	·	
Dryad z.	(93)		1070			1070		2 12, 4 5·7; 5 olr	K	3600	L	18	·	100	·	·	
Circe z.	(92)									3500	L	20	·	100	·	·	
Jason z.	(92)									3500	L	21	·	160	·	·	
Leda z.	(92)	70·1	810	8·2	3·8	810		2 12, 4 4·7; 1 M; 3 lr	K	3500	L	18	·	25	·	85	
Higer z.	(92)									3500	R	22	·	100	·	·	
Spydy z.	(93)									3500	Th	20	·	160	·	·	
Gossamer z.	(91)										R	20	·	100	·	·	
Skipjack z.	(89)										R	19	·	100	·	·	
Spanker z.	(89)	70·1	735	8·2	3·8	735		2 12, 4 4·7; 1 M; 5 lr	K	3500	DT	20	·	25	·	91	
Speedwell z.	(89)										R	20	·	100	·	·	
Seagull z.	(88)										Ni	19	·	160	·	·	

Name und Jahr des Stapellaufes	Länge	Breite	Tiefgang	Tonnen-gehalt	Bestückung	Maschinen	Pferdekräfte	Kessel	Fahrg.	Kohlen-	Öl-	Bem.-Std.
	m	m	t						M	Vorrat		
Torpedobootzerstörer.												
x Fahrzeuge (I. B.)
Ø 8 (17 [?])	.	.	.	?	?
Laffoo (15)
Trident (15)	.	.	.	1000 (?)	3 (?) 10 2/50; 4 (?) dlr	T	?	?	33	.	?	?
Talisman (15)	.	.	.									
Termagant (15)	.	.	.									
Turbulent (15)	.	.	.									
Sturgeon
Starfish
Sorcerer
Skate
Sarpedon
Salmon
Royalty
Romola
Rival
Relentless
Redstart
Redmill
Redgauntlet
Rathlin
Raider
Radstock
Portia
Plucky
Plover
Pigeon	.	.	.	über	3 10 2/50; 2 dlr	T	27000	.	34	—	.	120
Phoebe	.	.	.	1000								
Phesart
Peyton
Petard
Penn
Peregrine
Pellew
Pelican
Patriot
Patrician
Partridge
Pasley
Parthian
Paladin
Oxford
Oteric
Ossory
Osiris
Orpheus
Oropesa

(14-16)

Name und Jahr des Stapellaufes	Länge	Breite	Tiefgang	Tonnen-gehalt	Bestückung	Maschinen	Pferdekräfte	Kessel	Fahrg.	Kohlen-	Öl-	Bem.-Std.
	m	m	t						M	Vorrat		
Oriole
Orient
Oriana
Orford
Orestes
Orcadia
Oracle
Opportune
Oph.r
Ophelia
Opal
Onward
Onslow
Onslaught
Offa
Octavia
Observer
Obesso
Oberon
Obedient
Obdurate
Oarsman
North Star
Northesk
Norman
Nonsuch
Nonpareil
Homad	.	.	.	über	3 10 2/50; 2 dlr	T	27000	.	34	—	.	120
Noble	.	.	.	1000								
Nizam
Nicator
Hektor
Nessus
Nesmar
Nereus
Nerissa
Nepean
Negro
Narwhal
Narborough
Napier
Mystic
Myrtle
Musketeer
Munster
Mounsey
Morning Star
Moresby
Moon
Mons
Molitor
Mischief
Miriam
Minion
Mindful

(14-16)

Name und Jahr des Stapellaufes	Länge	Breite	Tiefgang	Tonnen- gehalt	Bestückung	Maschinen	Pferdekräfte	Kessel	Fabr. Ml	Kohlen- Öl-		Bem.-Std.	
										Vorrat	t		
Milbrook	(91-11)			über 1000	3 10 2/50; 2 dlr	T	27000		34	—		120	
Michael													
Menace													
Medway													
Mascot													
Mary Rose*													
Marvel													
Martial													
Marne													
Marmion													
Marigold													
Marmaduke													
Manners													
Mandate													
Nameluke													
Malcorn													
Magic													
Maenad													
Parker	(16)			1900	6 (?) 10·2/50; 3 (?) dlr	T	30000		32	—	210		
Ithuriel													
Gabriel													
Kempenfelt***	(15)			1900	6 10·2/50; 3 dlr				31	—	nur Öl		
Nimrod***													
Faulknor [3]**	(14)	98	9·9	3·4	1850	6 10·2/40; 4 M; 3 dlr	T	29000	WF	31	200 450	80	160
Broke [3]**													
Botha [3]**													
Cipperary [3]**													

M-Klasse.

Marksman***	(15)			1900	6 10·2/50; 3 dlr				32	—		
Medea †	(15)			1200	4 10·2/50; 2 dlr	T			35			
Melampus †												
Melpomene †												
Medusa †												
Miranda	(14)			1200	3 10 2/50; 2 dlr	T			33	—		
Minos												
Manly												
Meteor												
Mastiff												

* Wurde am 17. Oktober 1917 in der Nordsee von leichten deutschen See-
streitkräften versenkt; außerdem wird auch der Name **Strongbow** als der eines
bei derselben Aktion versenkten, bisher nicht bekannt gewesenen britischen
Torpedobootszerstörers erwähnt. — ** Früher chilenische «Almirante Simpson»,
«Almirante Goni», «Almirante Rebolledo» und «Almirante Rivero». Wurden
nach Ausbruch des Krieges von Großbritannien in Besitz genommen. «Almirante
Lynch» und «Condell» sollen gleichfalls von Großbritannien (Kanada) angekauft
worden sein, deren neue Namen sind jedoch noch nicht bekannt. — *** Flot-
tillenführerschiffe. — † Früher griechische Zerstörer «Samos», «Lesbos», «Kriti»,
«Chios»; 1915 übernommen.

Name und Jahr des Stapellaufes	Länge	Breite	Tiefgang	Tonnen- gehalt	Bestückung	Maschinen	Pferdekräfte	Kessel	Fabr. Ml	Kohlen- Öl-		Bem.-Std.
										Vorrat	t	
Mentor	(14)	79	8·4	3·0	965	3 10·2/50; 1 M; 2 dlr	24500			30	—	100
Mansfield												
Milne												
Moorsom												
Morris												
Murray												
Mlyngs												
Matchless												
Lightfoot*	(15)			1900	6 10·2/50; 3 dlr					32	—	
La Forey	(13)									29		
Lawford												
Louis												
Lydiard												
Leonidas												
Lucifer												
Llewellyn												
Lennox												
Laertes												
Lysander												
Laurel												
Liberty												
Loyal												
Legion												
Lance												
Lookout												
Lark												
Linnet												
Laverock												
Landrail												
Liz**	(14)			700	1 12, 4 7·6; 3 lr					30		

L-Klasse.

Hardy :	(12)	78	8·1	2·7	908					T	21000		30	—	130	100
Paragon :	(13)	78	8·1	2·7	928	3 10·2/50; 2 dlr				T	21000		31	—	130	100
Porpoise :																
Unity :																
Victor :																
Acasta	(13)	79	8·2	2·8	935	3 10·2/50; 2 lr	24500			PT	24500	Y	30	—	130	100
Achates																
Ambuscade																
Christopher																
Cockatrice																
Contest																

K-Klasse.

* Flottillenführerschiff.

** In Genua für Portugal gebaut, 1915 von Großbritannien angekauft;
heißt jetzt Flora (?).

Name und Jahr des Stapellaufes	Länge	Breite	Tiefgang	Tonnen-gehalt	Bestückung	Maschinen	Pferdekräfte	Kessel	Fahrg.	Kohlen-	Bem.-Std.	
										Vorrat		Ol.
	m			t					VI	t		
Garland s	(13)	79 8 2	2 8	935		PT	24500	Y	31	—	130	100
Lune	(13)											
Midge	(13)											
Owl	(13)											
Shark	(12)	79 8 2	2 8	935	3 10 2/50; 2 lr	PT	24500	Y	30	—	130	100
Sparrowhawk	(12)											
Spitfire	(12)											
Ardent s	(13)	80 8 2	2 8	931		PT	24000	Y	29	—	142	100
Fortune s	(13)			952								

«I»-Klasse.

Firedrake s	(12)	78 7 7	2 8	767		CT	20000	Y	33	—	88	76
Lurcher s	(12)			765					31			
Oak s	(12)			765					32			
Acheron s	(11)	77 8 0	2 5	773		PT	15000	Y	29	—	166	76
Ariel s	(11)											
Archer s	(11)	73 7 8	2 4	785		CT	16000	Y	30	—	160	76
Attack s	(12)			785					30			
Badger s	(12)			810					30			
Beaver s	(12)			810					30			
Defender	(12)			700					28			
Druid	(12)	762	28									
Ferret	(11)	760	30									
Forester	(11)	750	29									
Goshawk	(11)	760	28									
Hind	(11)	775	28									
Hornet	(12)	775	28									
Hydra	(12)	770	28									
Jackal	(11)	746	27									
Tigress	(12)	745	28									
Lapwing	(11)	745	27									
Lizard	(11)	745	27									
Phoenix	(11)	765	27									
Sandfly	(11)	780	28									

«H»-Klasse.

Fury [3]	(11)	73 7 8	2 4	760	2 10 2; 2 7 6; 2 lr	PT	13500	Y	27	—	130	72
Hope [3]	(10)			745					27			
Sheldrake [3]	(11)			748					28			
Staunch [3]	(10)			748					28			
Nemesis [3]	(10)			740					27			
Nereide [3]	(10)			740					27			
Nymphe [3]	(11)			740					27			
Comet [3]	(10)			757					28			
Goldfinch [3]	(10)			747					28			
Cameleon [3]	(10)			757					28			
Acorn [3]	(10)	760	27									

Name und Jahr des Stapellaufes	Länge	Breite	Tiefgang	Tonnen-gehalt	Bestückung	Maschinen	Pferdekräfte	Kessel	Fahrg.	Kohlen-	Bem.-Std.		
										Vorrat		Ol.	
	m			t					VI	t			
Alarm [3]	(10)	73 7 8	2 4	760	2 10 2; 2 7 6; 2 lr	CT	13500	Y	27	—	130	72	
Brisk [3]	(10)			780									27
Redpole [3]	(10)			720									29
Rifleman [3]	(10)			720									28
Ruby [3]	(10)			720									29
Larne [3]	(10)			730									29
Lyra [3]	(10)			730									29
Martin [3]	(10)			755									29
Minstrel [3]	(11)			730									29

«G»-Klasse.

Grampus [3]	(10)	82 8 5	2 4	975	1 10 2; 3 7 6; 2 lr	PT	12000	Y	27	120	—	96							
Basilisk [3]	(10)	84 8 5	2 6	976									PT	12600	WF	27	115	—	96
Harpy [3]	(09)	84 8 5	2 6	972									PT	12600	Y	27	103	—	96
Beagle [3]	(09)	82 8 2	2 7	950									PT	12600	Y	27	103	—	96
Bulldog [3]	(10)	82 8 2	2 7	952									PT	12600	Y	27	103	—	96
Foxhound [3]	(09)	82 8 2	2 7	953									PT	12600	Y	27	103	—	96
Grasshopper [3]	(10)	83 8 4	2 6	923									PT	12000	Y	27	115	—	96
Mosquito [3]	(10)	83 8 4	2 6	925									PT	12000	Y	27	115	—	96
Scorpion [3]	(10)	83 8 4	2 6	916									PT	12000	Y	27	115	—	96
Rattlesnake [3]	(10)	82 8 4	2 7	946									PT	12000	Y	27	104	—	96
Pincher [3]	(10)	83 8 7	2 5	975									PT	12750	Y	27	112	—	96
Raccoon [3]	(10)	81 8 5	2 6	913		PT	12500	Y	27	118	—	96							
Renard [3]	(09)			918									118						
Wolverine [3]	(09)			914									118						
Scourge [3]	(10)			922									108						
Savage [3]	(10)	80 8 5	2 7	897	PT	12500	Y	27	100	—	96								

«F»-Klasse.

Hubian [3]	(09)	85 8 2	2 7	985	2 10 2; 2 lr	PT	15500	Y	33	—	103	71	
Crusader [3]	(09)			1045									34
Maori [3]	(09)			1035									33
Zulu [3]	(09)			1027									33
Viking [3]	(09)			1090									33
Saracen [3]	(08)	83 7 5	2 5	980	PT	15500	WF	30	—	83	71		
Amazon [3]	(08)	85 7 8	2 5	970	PT	15500	Th	33	—	86	71		
Afridi [3]	(07)	76 7 6	2 3	872	5 7 6; 2 lr	PT	14250	Y	32	—	98	60	

Name und Jahr des Stapellaufes	Länge	Breite	Tiefgang	Tonnen-gehalt	Bestückung	Maschinen	Pferdekräfte	Kessel	Fahrg.	Kohlen-	Öl-	Bem.-Std.
Ghurka [3] (07)	78	7.8	2.4	880	5 7.6; 2 lr	PT	14250	Y	33	—	95	60
Cossack [3] (07)				885		PT	14000	Y	33	—	76	
Mohawk [3] (07)	82	7.9	2.4	865		PT	14500	WF	34	—	185	60
Tartar [3] (07)				870		PT	14500	Th	35	—	74	
Außer Klasse.												
Swift [4]* (07)	105	10	3.2	2170	4 10; 2 lr	T	30000	Y	36	—	180	150
Nr. 25—36 (08, 09)				275		PT	4000	Y				
Nr. 13—24 (07, 08)				305	... 2 7.6...	PT	4000	Th	26		25	35
Nr. 1—9 (06, 07)				250		PT	3800	WF				

«E»-Klasse.

Stour z (09)	67	7.2	2.4	570	4 7.6; 2 lr	K	7000	LN	25	160		72	
Test z (09)						K	7163	WF	25	195			72
Ness z (05)	68	7.2	2.5	555		K	7177						
Hith z (05)						K	7213	R	25	195			72
Rother z (05)	69	7.2	2.4	540		K	8034	TS	25	195			72
Chelmer z (04)	68	7.3	2.6	560		K	7884						
Colne z (05)						K	7859	Y	26	195			72
Garry z (05)	70	7.2	2.6	590		K	7384	LN	25	195			72
Liffey z (04)	67	7.2	2.6	550		K	7388						
Moy z (04)						K	7344						
Ouse z (05)					K	7457	Y	25	195			72	
Boyne z (04)	67	7.2	2.6	545	K	7358							
Doon z (04)					K	7239							
Kale z (04)					K	7466	R	25	195			72	
Swale z (05)	69	7.3	2.5	550	K	7399							
Ure z (04)					K	7294							
Wear z (05)					K	7000	LN	25	130			70	
Arun z (03)	69	7.2	3.0	550	K	7000	Y	25	180				
Waveney z (03)	67	7.2	3.0	550	K	7000	Th	25	127			70	
Jed z (04)	67	7.2	2.6	550	K	7000							
Ribble z (04)	69	7.2	3.0	590	K	7696	Y	25	120			70	
Teviot z (03)					K	7405							
Usk z (03)					K	7616							
Welland z (03)					K	7754	Y	26	127				

* Flottillenführerschiff.

Name und Jahr des Stapellaufes	Länge	Breite	Tiefgang	Tonnen-gehalt	Bestückung	Maschinen	Pferdekräfte	Kessel	Fahrg.	Kohlen-	Öl-	Bem.-Std.	
													Vorrat
Cherwell z (03)	69	7.2	3.0	545	4 7.6; 2 lr	K	7000	R	25	127		70	
Dee z (03)				550		K	7000	R					
Kennet z (03)				550		K	7000	Th					
Eden (03)				555		T	6300	Y	26	130		70	
Ettrick z (03)	68	7.2	3.0	550	K	7000	R	25	127		70		
Exe z (03)	69	7.2	3.0	550	K	7000	R	25	127		70		
Derwent z (03)	67	7.0	3.0	555	K	7000	Y	25	130		70		
Erne z (03)	69	7.2	3.0	550	K	7000	Y	25	120	70			
Foyles z (03)											LN		
Itchen z (03)											LN		

«D»-Klasse.

Stag z (99)	64	6.1	2.3	345	1 7.6, 5 5.7; 2 lr	K	5561	Th	30	80		60		
Coquette z (98)	64	5.9	2.1	355		K	5868	Th	30	80	60			
Cygnets z (98)						5400	Th	30						
Cynthia z (98)						5400	Th	30						
Angler z (97)	64	5.8	2.1	335		K	5820	Th	30	80		60		
Desperate z (96)	64	5.9	1.8	340		K	5000	Th	30	80	60			
Fame z (96)												5800	Th	30
Foam z (96)												5400	Th	30
Mallard z (96)												5800	Th	30

«C»-Klasse.

Velox [4] (02)	64	7.0	2.6	420	1 7.6, 5 5.7; 2 lr	K n.	2700	Y	27	90		63	
Greyhounds (01)	64	6.4	2.5	400		T	6000						
Ostrich z (01)	64	6.4	1.6	375		K	6373	Y	30	90		60	
Racehorses (01)	64	6.4	1.6	400		K	6250	Th	30	80		60	
Roebuck z (01)	66	6.4	1.6	400		K	6000	Y	30	90		60	
Vixen z (01)	64	6.0	2.3	400		K	6300	Th	30	90		60	
Vigilant z (00)	65.5	6.4	2.0	400		K	6000	E	29	88		62	
Falcon z (00)	64	6.1	1.6	375		K	6507	No	30	80		58	
Leven z (00)	66.4	6.1	1.8	370		K	6250	Th	30	81		60	
Thorn z (00)	65.5	6.4	2.0	400		K	6300	Th	30	80		58	
Osprey z (99)	69	6.7	2.7	380		K	6540	No	30	80		58	
						K	6744	Th	30	80		60	

Name und Jahr des Stapellaufes	Länge	Breite	Tiefgang	Tonnen-gehalt	Bestückung	Maschinen	Pferdekräfte	Kessel	Fahrg.	Kohlen-		Bem.-Std.
										Vorrat	Öl.	
Albatross z (98)	69	6.4	2.5	430	x 7.6, 5 5.7; 2 lr	K	7784	Th	31	100	68	
Bullfinch z (98)	64	6.3	2.0	370		K	5800	Y	29	80	60	
Dove z (98)	64	6.3	1.8	370		K	5848	Y	29	80	60	
Kestrel z (98)	64	6.1	1.5	380		K	5800	No	30	80	60	
Mermaid z (98)	64	6.4	2.4	370		K	6541	Th	30	82	62	
Vulture z (98)	64	6.1	1.5	380		K	5800	No	30	80	58	
Bittern z (97)	64	6.1	1.5	360		K	6659	Th	30	80	60	
Cheerful z (97)	65.5	6.4	2.4	370		K	5800	Th	30	82	62	
Fairy z (97)	69	6.7	2.7	380		K	6000	Th	30	80	60	
Fawns z (97)	65.5	6.3	1.6	380		K	6581	R	30	91	58	
Flirt z (97)							6882	R	30			
Flying Fish z (97)							6454	R	30			
Gipsy z (97)	69	6.7	2.7	380		K	6000	Th	30	80	60	
Leopard z (97)	64	6.4	2.4	385		K	6000	Th	30	80	60	
Sylvia z (97)	64	5.9	2.3	350		K	6500	Y	30	80	58	
Violet z (97)	64	6.3	2.0	350		K	6600	Y	30	80	85	
Avon z (96)	64	6.0	1.5	355		K	5986	Th	30	80	60	
Bat z (96)	65.5	6.3	1.9	360		K	6185	R	30	91	60	
Brazen z (96)	64	6.1	1.9	390		K	6734	No	29	80	60	
Crane z (96)	65.5	6.3	1.8	360		K	6236	R	30	85	60	
Otter z (96)	64.9	6.5	1.6	385		K	6300	No	30	80	58	
Electra z (96)	64	6.1	1.5	385		K	6751	No	29	80	58	
Recruit z (96)							6580					
Star z (96)	65.5	6.3	2.0	360		K	6166	R	30	91	58	
Whiting z (96)							6260	R	30			
«B»-Klasse.												
Albacore [3] (08)	66	6.4	2.1	440	. 3 7.6; 2 lr .	PT	6000	R	26	43	70	
Bonetta [3] (08)												
Arab z (01)	66	6.1	1.7	470	x 7.6, 5 5.7; 2 lr	K	8600	No	30	90	60	
Sprightly z (01)	66	6.1	1.7	400		K	6000	No	30	91	58	

Name und Jahr des Stapellaufes	Länge	Breite	Tiefgang	Tonnen-gehalt	Bestückung	Maschinen	Pferdekräfte	Kessel	Fahrg.		Bem.-Std.	
									MI	t		
												Vorrat
Syren z (01)	66	6.4	1.6	360	x 7.6, 5 5.7; 2 lr	K	6708	R	30	91	60	
Lively z (01)	66	6.1	1.7	400		K	6250	No	30	80	58	
Success z (01)	64	6.4	2.8	385		K	6000	Th	30	80	62	
Myrmidon z (00)	64	6.4	1.6	360		K	6200	R	30	91	58	
Orwell z (00)	66.4	6.1	1.7	360		K	6300	No	30	80	58	
Kangaroo z (99)	65.5	6.3	2.0	360		K	6477	R	30	91	58	
Peterel z (99)	64	6.4	1.6	360		K	6432	R	30	91	60	
Spiteful z (98)	65.5	6.3	2.3	365		K	6500	R	30	85	60	
Express z (97)	69.3	6.7	2.7	500		K	9250	No	33	80	60	
Seal z (97)	64.9	6.5	1.6	385		K	6000	No	30	80	58	
Wolf z (97)							6000					
Panther z (97)							6300					
Earnest z (96)	64.9	6.5	1.6	355		K	6300	No	30	80	58	
Griffon z (96)							6000					
Locust z (96)	64.9	6.5	1.6	385		K	6300	No	30	80	58	
Thrasher z (96)	64.9	6.5	1.6	395	K	6300	No	30	80	58		
Quail z (95)						6300						
«A»-Klasse.												
Fervent z (95)	60.9	5.8	2.3	310	x 7.6, 5 5.7; 2 lr	K	3850	R	26	70	50	
Handy Lightning z (95)	60.9	6.0	2.0	320		K	3900	R	27	74	50	
Lightning z (95)							3850					
Opossum z (95)	60.9	5.8	1.7	320		K	3895	Y	27	60	50	
Ranger * (95)	60.9	6.0	1.8	310		K	3850	Y	27	60	50	
Porcupine z (95)	60.9	6.0	2.0	310		K	3859	R	27	74	50	
Sunfish z (95)	60.9	5.8	1.6	315		K	4292	Y	28	60	50	
Zephyr z (95)	60.9	5.8	1.6	310		K	3850	L	27	60	50	
Conflict z (94)	62.2	6.1	1.8	350		K	4370	W	27	50	50	
Surly z (94)	60.9	5.9	1.6	315		K	4400	No	28	60	50	
Sover z (94)	61.3	5.8	2.4	280		K	4500	Th	29	60	45	
Bruiser z (95)	61.3	5.8	2.4	280		K	4500	Th	27	60	45	
Wizard z (95)	60.9	5.9	1.6	320		K	4500	W	27	60	45	

* ist Tender des Torpedoschiffes Vernon.

Name und Jahr des Stapellaufes		Länge	Breite	Tiefgang	Tonnen- gehalt	Bestückung	Maschinen	Pferdekräfte	Kessel	Fahrg.	Kohlen		Bem.-Std.		
											MI	t		Vorrat	Öl
Torpedoboote.															
35, 36, 24	(08-09)	53·9	5·4	1·6	298		PT	4000	Y	26		24	35		
33, 34, 21, 22	(08-09)	56·3	5·6	1·6	306		PT	4000	Y	26		24	35		
31, 32, 19, 20	(07-08)	55·1	5·6	1·7	290		PT	4000	Th	26		24	35		
29, 30, 17, 18	(07-08)	54·9	5·5	1·6	272		PT	4000	Y	26		25	35		
25-28, 13-16	(07-08)	55·5	5·5	1·8	262	2 7·6; 3 lr	PT	4000	W	26		25	35		
23	(08)	54	5·5	1·6	253		PT	4000	Y	26		24	35		
11, 12	(06)	52	5·3	1·8	225		PT	4000	Y	26		24	35		
6-9, 10	(06-07)	51	5·5	1·6	215		PT	3750	Th	26		21	35		
1-5	(06-07)	53	5·3	1·8	235		PT	3750	W	26		22	35		
114-117	(03-04)	50	5·2	2·6	205		K	2900	W	25	28		32		
109-113	(02-03)	50	5·2	2·6	200		K	2850	Th	25	22		32		
98, 99, 107, 108	(01)	48·8	5·2	2·6	178		K	2850	Th	25	20		32		
97	(93)	42·7	4·3	1·1	130		K	2300		23	26		18		
94, 95, 96	(94)	42·7	4·7	1·8	130		K	2000		23	25		18		
91, 92, 93	(93-94)	42·7	4·7	1·8	130	3 4·7; 3 lr	K	2400		23	25		18		
90	(95)	42·7	4·3	1·1	100		K	1430		22	18		18		
88, 89	(94)	43·3	4·3	1·2	112		K	1600		21	20		18		
81 (fr. Swift)	(85)	45·7	5·3	2·0	125		K			20	35		25		
82, 83, 85-87	(89)	40	4·1	1·7	85		K	1150		23	20		19		
104, 105	(89)	39·6	4·3	1·7	95		K	1250		20			18		
102, 103	(88)	40·9	4·3	2·2	96	2 4·7, 2 3·7; 3 lr	K	1050		23			18		
101	(88)	40	4·2		92		K	1060		21	35		18		
079	(86)	38·1	3·9	1·6	75		K	1000		22	20		15		
030-033, 061, 063-074	(86)						K	700							
076-078	(86)	38·1	3·9	1·6	75		K	700		19	20		15		
025-027, 029, 041-050	(86)					2 3·7; 3 lr	K	700							
052-055, 057-060	(86)	38·7	3·8	1·8	60		K	700		21	20		15		
034-038	(86)	38·1	4·4	1·2	60		K	950		19	20		15		

Name und Jahr des Stapellaufes		Länge	Breite	Tiefgang	Tonnen- gehalt	Bestückung	Maschinen	Pferdekräfte	Fahrg.	Kohlen		Bem.-Std.		
										MI	t		Vorrat	Öl
Hilfs- und Begleitschiffe für U-Boote.														
Maidstone	(12)	97·5	13·7	4·9	3600		K	2800	14	460	1000	490		
Adamant	(11)	58	9·9	3·4	935		K	1400	14	180		180		
Alecto	(11)													
Arrogant	z (96, 12)	98	17·5	7·3	5750		K	10290	19	$\frac{500}{1000}$		450		
Pactolus	z (97)	91	11·0	5·2	2135		K	7569	20	$\frac{250}{500}$		224		
Rosario	z (99)	55	9·9	3·5	980	4 4·7	K	1498	13	130		130		
Hazard	z (94)	76	9·3	4·0	1070	2 12, 4 5·7; 5 lr	K	3734	19	160		120		
Bonaventure	z (92)	97	15·0	6·4	4360	2 15, 8 5·7	K	9365	20	$\frac{400}{1000}$		318		
Forth	z* (86)	91	14·0	5·9	4050		K	5700	17	$\frac{500}{900}$				
Thames	z* (85)													
Vulcan	z* (89)	107	17·7	7·5	6620	8 12, 8 4·7; 4 olr; 2 ulr	K	12000	16	1300		433		
Hebe	z (92)	70	8·2	3·6	810	2 12, 4 4·7; 5 lr	K	3566	18	160		85		

Mutterschiffe für Seeflugzeuge und Fesselballons.

Ark Royal*** (.)					
Gen-ny-Chrac (.)					
Engadine (11)		1600		22	
Empress (07)		1690		22	
Riviera (11)		1600		22	
Canning † (96)		5375 (?)			
Manica † (00 [?])		4120 (?)			
Menelaus † (95 [?])		4670 (?)			

* Werkstättenschiff.

** Folgende Namen von Flugzeug- und Ballonschiffen wurden während des Krieges noch bekannt: Vindex, Ascot, Chepstow, Eridge.

*** Ein angekaufter Handelsdampfer mit Fliegerwerkstätte.

† Ballonschiff.

U-Bootszerstörer und Minenfahrzeuge.

Acacia, Alyssum, Amaryllis, Anemone, **Arabis**, **Arbutus**, Asphodel, Aster, Azalea, **Begonia**, Berberis, Bluebell, Buttercup, Camellia, Campanula, Carnation, Celandine, **Clacton**, Clematis, Cornflower, Crocus, Cyclamen, Daffodil, Dahlia, Daphne, Delphinium, Foxglove, **Genista**, Gentian, Geranium, Gladiolus, Godetia, Heliotrope, Hollyhock, Honeysuckle, Hydrangea, Iris, Jonquil, Laburnum, Larkspur, **Lavender**, Lilac, Lily, Lobelia, Lupin, Magnolia, Mallow, Marguerite, Mignonette, Mimosa, Myosotis, Narcissus, **Nasturtium**, Nigella, Pansy, Pentstemon, Peony, Petunia, Poppy, Primrose, **Primula**, Rosemary, Snapdragon, Snowdrop, Sunflower, Valerian, Verbena, Veronica, Wallflower, Wistaria und Zinnia je 80—90 (?) m L, 1500—1800 (?) TG, 1—2 10·2 und einige kleine Geschütze, 22 MI Fahrg., Bem.-Std. 70.

Name und Jahr des Stapellaufes	Länge	Breite	Tiefgang	Tonnen-gehalt	Bestückung	Maschinen	Pferdekräfte	Kessel	Fabrg.	Kohlen-	Öl-	Bem.-Std.

Patrouillenfahrzeuge (U-Bootsjäger).¹

Zahlreiche Fahr-
zeuge (17 u. i. B.) } 50 | 5·0 | 3·0 | . | { 2 Sf; 2 M; } DM | * | . | 21 | . | . | .

Motorboote (U-Bootsjäger).²

50 (?) Boote (16, 17) } 15 | . | . | . | . | . | . | . | 40 | . | . | .

Zahlreiche
Boote [3]** (14, 15) } 18 | 3·0 | 0·8 | 200 } . . . 2 Sf . . { . | . | . | 35 | . | . | 8

Fischdampfer.

Im Laufe des Krieges sind unter diesem Namen ungefähr 2000 derlei Fahrzeuge teils zum Schleppen von U-Bootsnetzen, teils zum Legen, beziehungsweise Lichten von Minen, und im Wachdienst gegen U-Boote verwendet worden.

U-Bootsfallen.

Für die U-Bootsabwehr wurde im Verlaufe des Krieges eine Anzahl von Schiffen als U-Bootsfallen eingerichtet. Bezeichnung Q mit Nummer.

Küstenwachtschiffe.

Name	Jahr	Länge	Breite	Tiefgang	Bestückung	Maschinen	Pferdekräfte	Kessel	Fabrg.	Kohlen-	Öl-	Bem.-Std.
Steadfast (I. B. od. 16)												
Argus	(04)					K	650					
Julia	(97)					K	650					
Squirrel	(05)					K	300					
Thrush	(89)				4 10·2	K	720					
Watchful	(11)				1 4·7	K	800	12				
Safeguard	(14)	49	8·8	5·2	675	K			13			

* 3 Diesel-Motoren von je 500 e; sind zum Minenlegen eingerichtet.

** Ein Teil in Amerika gebaut.

¹ Bezeichnung P mit Nummer. — ² Bezeichnung M mit Nummer.

Name und Jahr des Stapellaufes	Länge	Breite	Tiefgang	Tonnen-gehalt	Bestückung	Maschinen	Pferdekräfte	Kessel	Fabrg.	Kohlen-	Öl-	Bem.-Std.

Minenräumer.*

Jasper, Janus, Javeline, **Spider**, Seamew; Seallower 500 TG, 400 e (?); Sparrow, Driver, Rose (?) u. v. a.

Vermessungsschiffe.

Endeavour	(12)	61	10·4	3·5	1280	1 4·7; 2 M	K	1100		13	200	136
Esther	(12)				600	—	K					
Daisy	(11)											
Merlin	(01)	56	10·0	3·5	1070	2 4·7	K	1400		13	160	160
Fantome	(01)							1452				
Mutine	(00)	55	9·9	3·5	980	2 4·7; 2 M	K	1400		13	130	
Research	(88)	47	7·3	2·6	520	1 6	K	450		9	70	57
Hearty	(85)	64	9·1	4·0	1300	2 4·7	K	2100		13		
Triton	(82)	44	7·0	2·2	410	1 6	K	370		9	55	
Sealark	(78)	56	8·8	4·1	900	1 4·7	K	550		11		

Jachten und Meldeschiffe.

Alexandra **	(07)	84	12·2	3·8	2150	?	PT	4500	Y	19	270	173
Enchantress ***	(03)	97·5	12·1	4·6	3470	4 4·7	K	6400	Y	18	350	
Victoria and Albert **	(99)	117	15·2	6·5	4700	Salut-geschütze	K	11290	B	20	2000	336
Alacrity †	(85)	76	9·9	4·2	1650	2 5·7	K	3000	C	17	400	86

* 6 alte Kanonenboote auch zum Minensuchen eingerichtet; siehe S. 161.

** Königliche Jacht.

*** Admiralsjacht.

† Meldeschiff.

Name und Jahr des Stapellaufes	Tonnen-gehalt	Pferdekräfte	Verwendung	Anmerkung
Schiffe für besondere Zwecke (vor dem Kriege auf der Flottenliste stehend).				
Cyclops	(05) 11300	3500	Werkstättenschiffe	Fr. Knight Companion
Assistance	(01) 9600	4200		
Reliance	(15) 12500	3000		
Fortitude	(96) 400	1200		
Imogene	(. .) 460	420		
Magnet	(. .) 430	520		
Seahorse	(. .) 670	1170		
Sphinx	(. .) 1130	1140	Sloops	
Traveller	(. .) 700	1120		
Alert	(94) 960	.		
Torch	(94) 960	.		
Ständige Schulschiffe (vor dem Kriege auf der Flottenliste stehend).				
Drudge	(70) 890	.	Artillerieschulschiffe	
Excellent	(70) 508	380		
Vestal	(00) 980	1440		
Rinaldo	(. .) 980	1440		
Undine	(80) 453	.	Torpedoschulschiffe	
Actaeon	(00) 2388	.		
Defiance	(. .) 5270	.		
Vernon	(. .) 5481	.		
Vesuvius	(. .) 245	390		
Hogard	(. .) 6010	.	Schulschiff	
Heizölschiffe.				
Attendant	(14)	.	Brennstoff für U-Boote	Fr. Thistle
Servitor	(15)	.		
Burma	(11) 3945	1200		
Carol	(14)	.		
Ferol	(15)	.		
Isla	(07) 1000	650		
Petroleum	(03) 9900	2000		
Turmoil	(15)	.		
Trefoil	(15)	.		
Olympia	(. .) 8000	2500		
Kharki	(99, 00) 1430	775		DM
Ferner: Abadol, Bayol, Califol, Creosol, Distol, Kimmerol, Mixol, Olalia, Oldbury, Oleander, Oleary, Oleaster, Oletta, Olga, Oligarch, Olinda, Oliphant, Olivet, Olmos, Perthshire, Philol, Rangol, Saxol, Scotol, Tarakol, Thermol, Viscol (15, 16, 17).				
Kohlendampfer.				
Mercedes	(02) 9930	2350		

* 2000 t Ölfassung. — ** 2500 t Ölfassung.

Hilfskreuzer.

Alsation, Almangora, **Alcantara**, Andes, Arianza, Armada, Aragon, Aragnaya (4670 TG, 2 Masten, 1 Schlot), Assaye, **Astoria**, Barbice, **Braemar Castle**, China, Delta, Devanha, Dongola, Dunluce Castle, Eban, Egypt, Formosa, Garth Castle, Gascon, Glenart Castle, Glengorm Castle, **Gloucester Castle**, Goorka, Guildford Castle, Kalyan (8987 TG, 2 Masten, 1 Schlot), Kanowna, Karapara, Karola, Llandoverly Castle, Loyalty, Madras, Magic, Maheno, Marama, Neuraia, Nevasa, Oxfordshire, Plassy, Queen Alexandra, **Rewa**, St. Margaret of Scotland, Sheelah, Sicilia, Soudan, Syria, Takada, Valdivia, Vasna (10537 TG, 2 Masten, 1 Schlot), Vita, Wandilla.

Schiffe der Überseestaaten.

Indien. (Stand, insoferne bekannt.)

Name und Jahr des Stapellaufes	Länge	Breite	Tiefgang	Tonnen-gehalt	Bestückung	Maschinen	Pferdekräfte	Fahrg. Mil	Kohlen		Anmerkung
									Vorrat	t	
Lawrence (86)	64	9.8	5.5	1154 4 5.7; 4 M	K	1200	13	270	.	Aviso
Northbrook (06)	110	16.0	5.5	5820 6 10, 6 4.7	K	7200	16	.	.	
Dufferin (04)	133	16.0	6.0	7457 8 10, 8 4.7	K	9800	19	1200	.	Truppenschiffe
Hardinge (00)	124	15.0	5.8	6520 6 12, 6 4.7; 4 M	K	9366	18	.	.	
Minto (93)	62	9.5	.	930 —	K	2028	15	.	.	
Dalhousie (86)	73	11.0	4.5	1960 6 5.7	K	1500	13	300	.	

Viskönigliche Jachten: Maud 71 TG, 208 ie und Lytton. — *Raddampfer:* Comet 144 TG, 2 M, 90 ie, 8 MI Fahrg. — *Schraubendampfer:* Guide 817 TG, 2520 ie; Mayo 1125 TG, 2157 ie. — *Vermessungsschiffe:* Investigator (07) 1180 TG, 13 MI Fahrg.; Nancowry 70 TG, 7 MI Fahrg. — *Spitalschiff:* Coromandel. — *Lotsenkreuzer:* Lady Fraser (08) 2062 TG, 13 MI Fahrg. — *Flußdampfer:* Schraubendampfer Palinurus (07) 298 TG, 475 ie; Raddampfer Irrawaddy 338 TG, 750 ie, 2 M und Sladen 260 TG, 360 ie, 3 M. — *Heckraddampfer:* Bhamo 255 TG, 2 M, 316 ie. — 9 *Minenboote* und 6 *kleine Segelfahrzeuge*.

Afrika. (Stand vor dem Kriege.)
Jachten: Corona: 43·8 m L, 9 MI Fahrg. (für Nord-Nigeria); Ivy (96) 67 m L (für Süd-Nigeria).
Vermessungsschiff: Churchill (83) 35 m L, 6·7 m B, 2·7 m Tfg., 600 i e, 10 MI Fahrg. (für Natal).
Schraubensanonenboote: Gwendolen: (97) 350 TG, 4·5·7 Sf, 4 M, 450 i e und Adventure 30 TG, 80 i e (für den Nyassa-See).
Raddampfer: Dove 0·8 m Tfg., 20 TG, 2 M, 50 i e, 8—9 MI Fahrg. (für den Ober-Shire).
Heckradkanonenboote: Empire 40·1 m L, Kapelli 30·5 m L, Kampala 22·8 m L, Sarota 41·1 m L, je 10 MI Fahrg., Stpl. 01—03.
Heckradampfer: Sultan (07) 24·4 m L, 8 Mf Fahrg. und Etobe (09) und Egori (09) je 30·5 m L, 10 MI Fahrg. (für Nord-Nigeria);
 Raven (04) 9 MI Fahrg. und Sandfly (09) und Valiant (02) je 44·2 m L, 10 MI Fahrg. (für Süd-Nigeria).
Flußdampfer: Rose (01) 8 MI Fahrg. (für British-Ostafrika). — *Dampfbooger:* Sand Grouse: (09) (für Süd-Nigeria).

Neu-Seeland. (Stand vor dem Kriege.)
Kanonboot: Amokura (89) 50 m L, 9·4 m B, 805 TG, 2 10, 2 4·7, 1200 i e, 13 MI Fahrg. (Jungenschulschiff).
Kabelgeschiff: Tutenakai (96) 62 m L, 811 TG, 1600 i e, 14 MI Fahrg.
Minendampfer: Janie Seddon (02) und Lady Roberts (01) je 29 m L, 109 TG, 10 MI Fahrg.
Dampfer: Hinemoa (76, 07) 63 m L, 282 TG, 12 MI Fahrg. (Tender für Leuchfeuer).

Kanadische Marine.

(Stand vor dem Kriege.)

Name und Jahr des Stapellaufes	Länge		Breite	Tiefgang		Tonnen-Gehalt	Bestückung	Maschinen	Pferdekkräfte	Kessel	MI Fahrg.	Kohlen	Ol-Vorrat	Bemangungsstand	Anmerkung
	m	t		m	t										
Niobe: (97)	133	21	8·4	11000	16 15·2/40, 12 7·6/40, 3 4·7; 2 M; 2 ulr	K	16834	B	20	1000 2000	·	·	·	670	Kreuzer; Niobe Schulschiff für den atlantischen, leichter Kreuzer Rainbow für den Stillen Ozean
Rainbow: (91)	91	13	5·6	3600	2 15·2/40, 6 12/40, 8 5·7, 1 4·7; 4 M; 4 olr	K	9741	Z	18	400 585	·	·	·	273	
Vigilant: (04)	51	6·7	2·8	560	· · · · · 4 4·7 · · · · ·	K	1800	·	16	75	·	·	·	30	Kreuzer (für den Wachdienst auf den Großen Seen)
CC ₁ , CC ₂ : (13)	48·8	·	·	400	· · · · · 8 lr · · · · ·	DM	·	·	·	·	·	·	·	·	U-Boote

* Früher chilenische U-Boote «Antofagasta» und «Iquique»; während des Krieges von Großbritannien für Kanada angekauft.

Vermessungsfahrzeuge: Cartier: (10) 800 TG, Gauss (01) und Bayfield (für den Erie-See).
Für den Fischereischutz: Kreuzer: Canada: (04) 61 m L, 7·6 m B, 780 TG, 4 Sf, 1800 i e, 17 MI Fahrg., Bem.-Std. 60; Schraubenschoner: Acadia, Curlew 3 M und La Canadienne (für den Atlantischen Ozean), Kingfisher und Petrel (für die Großen Seen).
Transportdampfer: Lady Laurier (02) und Simcoe (09). — *Minenschiff:* Haslan (03). — *Eisbrecher:* Lady Grey (06) 1055 TG, 2300 i e, 14 MI Fahrg.; Champlain: (04) und Montcalm: (04) je 1432 TG, 3600 i e, 14 MI Fahrg. — *Depotschiff für U-Boote:* Shearwater (90) 980 TG, 6 10·2, 4 4·7, 2 M, 13 MI Fahrg.
Spitalschiff: Prince George.

Australien.

Name und Jahr des Stapellaufes	Länge	Breite	Tiefgang		Tonnen-Gehalt	Bestückung	Maschinen	Pferdekkräfte	Kessel	MI Fahrg.	Fahrbereich	Kohlen		Ol-Vorrat	Bem.-Std.	Anmerkung
			m	t								t	t			
Australia [4] (11)	169	25·0	8·1	19200	8 30·5/45, 16 10·2/50, 4 4·7; 1 PT 44000 BW 25 5 M; 2 ulr	T	44000	BW	25	1000 2700	·	·	500	800	Schwesterschiff der New Zealand	
Adelaide [4] (L. B.)	131	15·1	4·8	5600	8 15·2/50, 4 4·7; 4 M; 2 ulr	T	25000	·	25	650 1100	·	·	·	400	Chatham-Klasse; gemischte Heizung; 50mm Gürtelpanzer	
Sydney [4] (12)	131	15·1	4·8	5600	11 15·2/45, 8 7·6/40, 1 4·7; 1 l; 2 M; 2 ulr	K	13000	D	21	90	500 1200	·	·	475	Schulschiff	
Melbourne [4] (12)																
Brisbane [4] (15)	(02)	108	17·0	6·1	5915	K	7192	Th	20	55	250 500	·	·	224		
Encounter: (99)	91	11·1	4·5	2200	8 10, 8 4·7; 3 M; 2 olr	K	1641	C	14	150 200	·	·	·	·	Schulschiff für die Seewehr Südaustraliens; 25mm Panzerdeck	
Protector: (84)	55	9·1	4·0	920	· · · · · 1 20, 5 15; 4 M	K	·	·	·	·	·	·	·	·		

Schlachtkreuzer.

Leichte Kreuzer.

Name und Jahr des Stapellaufes	Länge		Breite	Tiefgang		Tonnen- gehalt	Bestückung		Maschinen	Pferdekräfte	Wasserrohr- kessel	MI Fahrz.		Fahrbereich	Kohlen-		Or- Vorrat	Bem.-Std.	Anmerkung
	m	t		m	t		K	Y				10	50 60		Kohlen-	Vorrat			
Gayunda * Palma	(84) (84)	35 7-6	3-0	360	..	1 20, 1 15; 4 M	K	400	Y	10	50 60							Für Queensland	
Torpedobootszerstörer.																			
Parramatta [3] Yarra [3] Warrego [3] Huon [3] Swan [3] Torrens [3] 1 Zerstörer [3]	(10) (10) (11) (14) (15) (15) (15)	75 7-4	700	..	1 10-2, 3 7-6; 3 lr	T	13000	Y	28 27 25 26 26 26	25								Nur Öl	66
U-Boote.																			
AE ₁ , AE ₂	(13)	53-6	7-0	725 810	..	2 7-6; 4 lr	Elektr. Diesel	1600 600		16 10									27
Ersatz AE ₁ , AE ₂ (I. B.)					..	?													In England im Bau

Vermessungsdampfer: Victoria * (84) 43 m L, 8-2 m B, 3-6 m Tfg., 530 TG, 1 25, 2 8, 2 M, 800 i e, 12 MI Fahrz. (für Westaustralien).
Depotschiff: Cerberus 3480 (68) TG, 1660 i e (Turmschiff).

Raddampfer: Lucinda (für Queensland).

Bergungsschiff: Sandanya (11).

Begleitschiff für U-Boote: Platypus (I. B.) 3100 TG.

Heißdampfer: Kurumba (I. B.).

Schulschiff: Tingira. — *Dampfer*: Una (fr. deutscher «Komet»). — *Kasernschiff*: Penguin. — *Jacht*: Franklin. — *Spitalschiff*: Kyarra.

Haiti.

Kreuzer: Ferrier (91) 80 m L, 12 m B, 5-1 m Tfg., 2280 TG, 50mm Panzerdeck, 2 15, 8 12, 8 3-7, 2 lr, 7000 e, 18 MI Fahrz. (1911 von Italien angekauft).

Fahrzeuge: Capois-la-mortis (93) und Alexander Petion * (93) je 43 m L, 6-2 m B, 2-1 m Tfg., 260 TG, 1 10 Canet, 4 4-7, 700 e, 14 MI Fahrz.

Korvette: Dessalines (83) 59 m L, 9-4 m B, 1200 TG, 1 10 Canet, 2 10 K, 2 l, 2 M, 16 MI Fahrz.

Jacht des Präsidenten: President Antoine Simon (fr. Nord Alexis) (05) 850 TG, 2 10, 6 4-7.

Kanonboot: Toussaint L'Ouverture * (86) 50 m L, 7-5 m B, 522 TG, 1 16, 2 10 Canet, 2 M, 800 e, 14 MI Fahrz.

Italien.

Name und Jahr des Stapellaufes	Länge		Tiefgang	Tonnen- gehalt	Gürtel- oder Gallen-	Artillerie		Deck- Kom.-T.	Bestückung	Maschinen	Pferdekräfte	Kessel	MI Fahrz.		Fahrbereich	Kohlen-		Or- Vorrat	Bemannungs- stand	
	m	t				schwere	mittlere						K	Y		Kohlen-	Vorrat			
Schiffe der Flotte.																				
Schlachtschiffe.																				
Ammiraglio Caracciolo [3] * Cristoforo Colombo [3] * Marcantonio Colonna [3] * (I. B.) Francesco Morosini [3] *	(16) (16) (I. B.) (15)	210 30	8-7	29000 bis 30000	305	150	250-305	40	8 38-1/45, 16 15-2/50, 24 7-6; 4 M; ? lr	PT 50000			25						Nur Öl	1000
Caio-Duilio [4] * Andrea Doria [4]	(13) (13)	176-28	8-5	22700	240	125	240-280	40	13 30-5/46, 16 15-2/50, 18 7-6; 4 M; 1 olr; 2 ulr	PT 34000 PT 28000	Y	22						1000 2500	1000	
Giulio Cesare [4]	(11)	175-28	8-7	22500	240	125	240-280	40	13 30-5/46, 18 12/50, 18 7-6/50; 4 M; 1 olr; 2 ulr	PT 30000 BW 23		23						1000 2500	1000	

* 3 Schrauben, von welchen die mittlere durch Diesel-Motoren von 12000 e angetrieben wird.

Name und Jahr des Stapellaufes	Länge		Brette		Tonnen- gehalt	Gürtel- oder Seiten-	Artillerie		Panzer in mm	Deck- Kom.-T.-	Bestückung	Maschinen	Pferdekrafte	Kessel	UW Fahrz.	Fahrbereich	Kohlen		Bemannungs- stand		
	m	t	m	t			mittlere	schwere									Panzer in mm	t		Vorrat	t
Leonardo da Vinci [4] Conte di Cavour [4]°	(11)	175	28	8.7	22380	240	125	240	280	40	13 30.5/46, 18 12/50, 18 7.6/50; 2 M; 2 ulr; 1 olr	T	30000	Bl	22 50	1000	1000	1000	1000		
Dante Alighieri [4]°	(10)	167	26	8.6	19500	250	100	250	280	50	12 30.5/46, 20 12/50, 16 7.6/50; 4 M; 2 ulr; 1 olr	T	32250	Bl	23 50	1000	746	987	1000		
Roma° Napoli°	(07) (05)	144	22	8.3	12800	250	150	200	250	100	2 30.5/40, 12 20.3/45, 24 7.6, 2 4.7; 2 M; 2 ulr	K	20000	BW	22 50	1000		764	1000		
Regina Elena° Vittorio Emanuele°	(01) (04)	144	22	8.3	12800	250	150	200	250	100	2 30.5/40, 12 20.3/45, 16 7.6, 10 4.7; 2 M; 2 ulr	K	20000	B	22 50	1000		801	1000		
Senedetto Grinz° Regina Margherita°	(01) (01)	138	24	8.3	13400	150	150	200	150	80	4 30.5/40, 4 20.3/45, 12 15.2/40, 20 7.6, 2 4.7; 2 M; 4 ulr	K	20000	Ni	20 50	1000		810	1000		
Ammiraglio di Saint Bonz°	(97)	106	21	7.6	9800	250	150	240	250	80	4 25.4/40, 8 15.2/40, 8 12/40, 8 5.7, 2 8.7; 1 M; 4 olr	K	14000	Z	18 45	830		560	1000		
Emanuele Filiberto°*	(97)	106	21	7.6	9800	250	150	240	250	80	4 25.4/40, 8 15.2/40, 8 12/40, 6 7.6, 6 4.7, 2 3.7; 1 M; 4 olr	K	14000	Z	18 55	720		560	1000		
Sicilia°†	(91)	122	23	8.8	13300	100	—	—	300	75	4 34.3/30, 8 15.2/40, 16 12/40, 16 5.7; 2 M;	K	17600	Z	18 60	1320			765		
Sardegna°‡	(90)	130	23	8.6	13860	100	—	—	300	75	5 olr	K	17600	Z	19 60	1400			3000		

* Für gemischte Heizung eingerichtet.

† Hafenverteidigung in Spezia. — ‡ Schulschiff.

‡ Batterie mit 44mm Stahldeck gedeckt.

Name und Jahr des Stapellaufes	Länge		Brette		Tonnen- gehalt	Gürtel- oder Seiten-	Artillerie		Panzer in mm	Deck- Kom.-T.-	Bestückung	Maschinen	Pferdekrafte	Kessel	UW Fahrz.	Fahrbereich	Kohlen		Bemannungs- stand		
	m	t	m	t			mittlere	schwere									Panzer in mm	t		Vorrat	t
San Giorgio°	(08)	141	21	7.9	10200	200	160	180	250	50	4 25.4/45, 8 19/45, 18 7.6, 2 4.7; 2 M; 3 ulr	K	19595	Bl	23 100	700	1660	643	1000		
San Marco [4]	(08)	141	21	7.9	10300	200	160	180	250	50	4 25.4/45, 8 19/45, 20 7.6, 2 4.7; 2 M; 3 ulr	T	23100	BW	24 47	700	1500	643	1000		
Analfi° Pisa°	(08) (07)	140	21	7.8	10400 10600	200	170	200	250	50	4 25.4/45, 8 19/45, 16 7.6, 2 4.7; 2 M; 3 ulr	K	20260 20812	B	23 100	680	1560	684	1000		
Francesco Ferruccio° Giuseppe Garibaldi° Varese°	(02) (99) (99)	111	18	7.3	7350	150	150	150	150	40	1 25.4/40, 2 20.3/40, 14 15.2/40, 10 7.6/40, 6 4.7; 1 M; 4 olr	K	13635 14713 13885	Ni Ni B	19 93	620	1200	555	1000		
Carlo Alberto° Vettor Pisani°	(96) (95)	105	18	7.2	6500	150	150	—	150	37	12 15.2/40, 6 12/40, 14 5.7, 2 3.7; 1 M; 4 olr	K	13200	Z	19 60 20 1000	720		480	1000		
Marco Polo°	(92)	106	15	6.3	4580	100	100	—	50	25	6 15.2/40, 4 12/40, 6 5.7, 2 3.7; 1 M; 4 olr	K	10600	Z	18 40	720		317	1000		

Panzerkreuzer.

‡ Batterie mit 50mm Stahldeck gedeckt.

Name und Jahr des Stapellaufes	Länge m	Breite m	Tiefgang		Tonnen- gehalt	Pzr. deck mm	Bestückung	Maschinen	Pferdekrafte	Kessel	III Fabr.	Fahrbereich	Kohlen- Vorrat t	Ol- Vorrat t	Beman- nungsstand	Anmerkung
			£	£												
Basilicata z (14) Campania z (14)	83	12.7	5.4	2.480	25	6 15.2/45, 6 7.6, 2 5.7; 2 M; 2 ulr	K	4000			16	25	500		240	Für Auslandsdienst
Libia z (fr. türk. Drama)* (12)	104	14.0	5.5	3800	100	2 15.2/45, 8 12/50, 8 4.7, 6 3.7; 2 olr	K	12500	Ni		22	35	275 600		300	
Nino Bixio [4] Marsala [4] (12)	131	13.0	4.0	3600	40	6 12/50, 6 7.6/50; 2 olr	T	25000	Bl		28	101	—	450 800	297	Aufklärungskreuzer; als Minenleger für 200 Minen eingerichtet
Quarto [4] (11)	126	12.8	4.0	3480	40	6 12/50, 6 7.6; 2 olr	T	29000	Bl		28	101	—	450 800	276	
Coatit z Agordat z (99)	91	9.3	4.2	1813	20	12 7.6; 2 lr	K	8100 8200	Bl Bl		22 23		250 290		184	
Puglia z (98)	88	12.4	5.2	2540	25	6 12/40, 6 5.7, 2 3.7; 1 M; 2 olr	K	7400	Z		19	40	580		234	
Calabria z (94)	81	12.7	5.3	2490	50		K	4250	Z		17	80	530		224	
Elba (93)	88	12.7	5.3	2730	50	6 12/40, 4 5.7, 2 3.7; 1 M; 2 lr	K	7400	Z		18	40	500		247	Für Seeflugzeuge

Leichte geschützte Kreuzer.

* Am 7. Oktober 1916 im Mittelmeer durch Torpedo eines deutschen U-Bootes schwer beschädigt.
1 Für 28 MI.

Name und Jahr des Stapellaufes	Länge m	Breite m	Tiefgang		Tonnen- gehalt	Pzr. deck mm	Bestückung	Maschinen	Pferdekrafte	Kessel	III Fabr.	Fahrbereich	Kohlen- Vorrat t	Ol- Vorrat t	Beman- nungsstand	Anmerkung
			£	£												
Liguria (93)	84	12.0	5.1	2280	50	2 15.2/40, 6 12/40, 2 7.6, 6 5.7, 2 4.7, 2 3.7; 1 M; 2 lr	K	7670	Z		18	40	480		228	Fesselballonschiff
Etruria (91)	84	12.0	5.1	2280	50	6 12/40, 6 5.7, 2 3.7; 1 M; 2 lr	K	7580	Z		19	40	460		246	Begleitschiffe für U-Boote
Lombardia (90)	84	12.0	5.2	2390	50	6 12, 8 5.7	K	7440	Z		18	40	400		246	
Piemonte z (88)	97	11.6	5.1	2640	76	10 12/40, 6 5.7, 2 3.7; 1 M; 2 lr	K	12200	Z		22	130	560		263	
Torpedofahrzeuge.																
Minerva z (92)	74	8.2	3.7	934	40	2 7.6, 4 5.7	K	4006	Bl		19			80	106	
Iride z (91)	74	8.2	4.0	946	40	1 12, 6 5.7, 1 3.7	K	4242	Bl		19	18	130		101	
Partenope z (90)	74	8.2	3.6	907	40	2 7.6, 4 5.7	K	4157	Bl		20			97	98	Als Minenleger eingesetzt
Montebello (88)	73	7.9	4.6	814	40	4 5.7	DM ¹	3000	—		18		100		95	
Goito (87)	73	7.9	4.7	857	40	7 5.7	K	2620	L		18			72	101	
Tripoli (86)	73	7.9	5.0	848	40	2 7.6, 4 5.7	K	2415	B		20			72	100	

¹ Hat 2 Fiat-Diesel-Motoren.

Name und Jahr des Stapellaufes	Länge	Breite	Tiefgang	Tonnen-gehalt	Bestückung	Maschinen	Pferdekräfte	Wasserrohr-kessel	Fabr.-bereich	Kohlen-Öl.		Bem.-Std.	Anmerkung
										Vorrat	Öl.		
	m	m	m	t		M	HP	M		t	t		
Hochseetorpedoboote.													
Calipso z (09)	50	5.3	2.2	208	3 4.7; 3 lr	K	2900	Th	26
Climene z (09)				208			3183	Th	26				
Pegaso z (05)				210			2866	Th	25				
Perseo z (05)				210			3027	Th	26				
Procione z (06)				210			3279	Th	26				
Pallade z (06)				210			3168	Th	26				
Cigno z (05)	50	5.3	2.2	217	.	K	3255	Th	26
Cassiopea z (06)							2919						
Calliope z (06)							3003						
Clio z (06)							3031						
Centauro z (07)							3061						
Canopo z (07)							3204						
Orfeo z (07)	51	6.0	2.2	205	.	K	3305	Bl	26
Orione z (06)							3246						
Orsa z (06)							3158						
Olimpia z (06)							3162						
Alcione z (07)	50	5.3	2.2	217	.	K	3252	Th	26
Ardea z (07)							3325						
Albatros z (07)							3219						
Airone z (07)							3253						
Astore z (07)							3146						
Arpia z (07)							3227						
Saffo z (06)	50	6.0	1.6	210	.	K	3081	Sch	26
Scorpione z (06)							3014						
Spica z (05)							3123						
Serpente z (05)							3026						
Sirio z (05)							3029						
Sagittario z (05)							3073						

Name und Jahr des Stapellaufes	Länge	Breite	Tiefgang	Tonnen-gehalt	Bestückung	Maschinen	Pferdekräfte	Kessel	Fabr.-bereich	Kohlen-Öl.		Bem.-Std.												
										Vorrat	Öl.													
	m	m	m	t		M	HP	M		t	t													
Torpedoboote I. Klasse.																								
1 PN - 4 PN, 5 PN, 6 PN, 7 PN - 12 PN (11, 12)	42.5	4.2	1.4	120	2 7.6, bezw. 1 5.7; 2 lr	T ¹ u. K	2900-3000												
13 OS - 16 OS, 17 OS, 18 OS - 24 OS (12)																								
25 AS - 32 AS (12, 13)																								
33 PN - 38 PN (13)																								
39 RM, 40 RM (14)																								
Gabbiano z (06)													48.5	5.4	2.3	162	2 4.7; 3 lr	K	2200	No	22	.	18	28
Pellicano (00)													48.7	5.7	2.4	151	2 3.7; 2 lr	K	2700	L	25	38	.	29
Condore (00)													48.0	5.6	2.1	136	2 4.7; 2 lr	K	2300	L	23	.	26	27
Avvoltoio z (88)													46.5	5.1	2.2	139	2 3.7; 1 lr v; 2 lr	K	2000	L	23	34	.	21
Sparviero z (88)																								
Aquila (88)																								
Nibbio (88)																								
Torpedoboote II. Klasse.																								
Nr. 68 S, 82 S, 88 S, 98 S, 101 S, 102 S, 104 S, 105 S, 114 S, 115 S, 133 S*, 134 S, 146 S (87-94)	39	4.8	2.0	79	2 3.7; 2 oder 3 lr	K	700-1000	.	.	20	17 ²	.	14											
Torpedoboote III. Klasse.																								
Nr. 29 T, 31 T, 43 T (82) Nr. 56 T (87)	31	3.6	1.7	39	1 M; 1 lr	K	400	.	.	18	7	.	10											

* Ist dem Zolldienst überwiesen.

1 31 AS und 32 AS Turbomaschinen; 39 RM und 40 RM Diesel-Motoren.

2 Ein Teil Ölheizung, 19 t.

Name und Jahr des Stapellaufes	Länge		Breite		Tiefgang		Tonnen- gehalt		Bestückung		Maschinen		Pferde- kräfte		Fahrg. Brennstoff- vorrat		FB		Anmerkung
	m	m	m	m	£	£	ober Wasser	unter Wasser	£	£	ober Wasser	unter Wasser	£	£	£	£	ober Wasser	unter Wasser	
Pietro Micca, Galvani, Torricelli	60	6.5	4.5	700 1070															Spezia
Lazaro Mocenigo, Lorenzo Marcello, Angelo Emo	60	6.5	4.5	700 1070															Cavallini-Boote; Venedig
Antonio Pacinotti, Alberto Guglielmotti	60	6.5	4.5	700 1070															Fiat-Boote
Agostino Barbarigo (15), Andrea Provana (15), Sebastiano Veniero (15), Giacomo Nani (15)				600															Spezia
Balilla (14)	60	6.5	4.5	700 1070															Fiat-Boot; für Deutsch- land gebaut; 1914 von Italien übernommen
Argonauta (14), Scylla (15)	45	4.5		180 300															Fiat-Boote; für Rußland und Rumänien bestimmt; im Jänner 1915 von Italien übernommen
Atropo z (12)	44.5	4.4	2.7	231 320															Germania-Boot

U-Boote.

Name und Jahr des Stapellaufes	Länge		Breite		Tiefgang		Tonnen- gehalt		Bestückung		Maschinen		Pferde- kräfte		Fahrg. Brennstoff- vorrat		FB		Anmerkung
	m	m	m	m	£	£	ober Wasser	unter Wasser	£	£	ober Wasser	unter Wasser	£	£	ober Wasser	unter Wasser	£	£	
Giacinto Pullino (13), Galileo Ferraris (13)	42	4.2		845 400															Cavallini-Boote
Nautilus (13), Mercedes (13)	41	4.3	2.8	225 300															Bernardis-Boote
Medusa (11), Jantina (13), Velella (11), Fisalia (12), Argo (12), Salpa (12), Zoea (12), Salpa (13)	45	4.2	3.0	245-252 300															Fiat-Boote
Foca (08)	42.8	4.3	2.6	185 230															
Otaria z (08), Trichoco z (08)	36.8	4.3	2.6	150 175															Laurenti-Boote
Glauco z (05), Squalo z (06), Narvalo z (07)	24	2.9	2.6	95 107															Versuchsboot

Viele kleine U-Boote von etwa 250 TG fertig und im Bau.

Name und Jahr des Stapellaufes	Länge m	Breite m	Tiefgang	Tonnen- gehalt	Bestückung	Maschinen	Pferdekrafte	Fahrz. MI	Kohlen-		Bem.-Std.	Anmerkung
									Vorrat	£		
U-Bootejäger.												
Anzahl 2, 15 bis 16 m L, 2-7 m B, 1 Sf, 2 Sterling-Motoren, 2 Schrauben, etwa 30 MI Fahrz., Bauwerfte Ansaldo in Sestri Ponente, ferner eine größere Anzahl von bestückten schnellfahrenden Motorbooten englischer und amerikanischer Herkunft sowie mehrere bestückte Fischdampfer zum Küstenwachdienst und für U-Bootsjagd bestimmt.												
Schiffe für besondere Zwecke.												
Trinacria (83)	142	16	7-7	9200	4 5-7, 2 3-7	K	6120	16	1500		199	Königl. Jacht
Giove (16)	127	15-5	7-3	10310	?	Tosi DM						Heizölschiffe (6000 t Naphtha)
Nettuno (16)												
Anteo (14)	50			2000				8				Hebeschiff für U-Boote; 2 Krane mit je 200 t Hebekraft
Sterope z Bronte z (05) (04)	117	14	7-5	9500	4 5-7	K	4000 4291	15 14	550		124	Kohlendampfer (6000 t Kohle oder 4000 t Öl)
Dandolo z (78, 95)	104	20	9-1	12265	4 25-4/42, 7 15-2/32, 5 12/35, 16 5-7, 2 3-7; 4 Öl	K	6299	15	870 1000		294	Hafenverteidigung
Eritrea (fr. türk. Kaiserl) (.)	92	12-5	6-8	5200	?	K						
Bengasi (fr. türk. Derna) (.)	84	11	5-8	3557	4 4-7	K		15				
Verbano (08)	74	11	4-6	2710	4 5-7	K					61	Transportschiffe
Volta (85)	85	9-7	5-2	2520	5 5-7	K		9	460		105	
Vulcano (84)	93	12-7	6-2	2850	4 5-7	K	3340	14	500		254	Werkstattdampfer

Name und Jahr des Stapellaufes	Länge m	Breite m	Tiefgang	Tonnen- gehalt	Bestückung	Maschinen	Pferdekrafte	Fahrz. MI	Kohlen-		Bemannungs- stand	Anmerkung
									Vorrat	£		
Giovanni Bausan (83)	89	13	6-0	3330	2 25-4, 4 15-2, 4 5-7, 2 3-7; 2 M; 2 lr	K	6470	17	500		152	Süßwasserschiff
Amerigo Vespucci (82)	88	13	6-6	2760	4 12, 4 5-7, 2 3-7; 1 M	K	3520	13	500		186	Seekadettenschulschiffe
Etna (85)	86	13-2	6-0	3740	4 15-2, 2 12, 2 7-6, 4 5-7, 2 3-7; 2 M; 2 lr	K	6400	17	640		239	Beischiff des Amerigo Vespucci
Flavio Gioia (81)	88	13	6-7	3064	4 12, 4 5-7, 2 3-7; 1 M	K	3920	13	400		188	Vermessungsschiff
Ammiraglio Magnaghi (.)	83	11-4	4-0	1800	4 7-6			14				Für Rotes Meer und Indischen Ozean
Volturno (87)	54	10	4-6	1174	4 12, 1 7-5, 4 5-7, 2 3-7; 1 M	K	1160	12	206		120	Kabelgeschiff
Governolo (94)	56	10-2	4-7	1220		K	912	9	200		78	Vermessungsschiff
Città di Milano (86)	77	9-8	5-2	2123		K	1926	15	420		136	Flußkanonenboot
Staffetta (76)	85	9-4	4-5	1800			1000	13	100		120	Hochseeschlepper
Sebastiano Caboto z (13)	60	9-7	2-8	810			1850	13	160			Schlepper
Titano z (13)	56	9-4	3-4	900			1900	13	195		59	
Ciclope z (01)	54	9-0	3-7	840		K						

Name und Jahr des Stapellaufes	Länge		Breite	Tiefgang		Tonnen- gehalt	Bestückung		Maschinen	Pferdekrafte	Fahrg. MI	Kohlen-		Bemannungs- stand	Anmerkung
	m	ft		m	ft		Vorrat	ft							
Atlante z	(92)	51	8·2	3·7	776			2 3·7	K	1830	13	350	58	Hochseeschleppschiffe	
Ercole z	(90)	51	8·2	4·2	853				K	1700	13	150	58		
Palinuro	(87)	42	7·6	3·9	550			2 5·7, 2 3·7	K	423	9	90	59	Schiffsjungenschule	
Miseno	(86)	42	7·6	3·9	550				K	390	9	85	50		
Garigliano	(86)	57	8·5	4·3	935			2 3·7	K	537	10	192	47	Transportschiff	
Eridano	(11)	54	8·7	4·1	1170			2 4·7		1100	12	120			
Tevere	(97)	52	8·0	3·5	960				K	619	9	150	54	Wassertender*	
Verde	(77)	38	6·8	2·9	390			2 3·7	K	154	7	55	22		
Pagano	(77)	38	6·6	2·9	390				K	146	9	55	22		

* Eridano für 400 t Wasser, Tevere für 320 t Wasser, Verde und Pagano für 105 t Wasser.

Cunfida (fr. türk. Jacht Schipka).

In Kriegsschiffe umgewandelte (teils requirierte, teils beschlagnahmte) Handelsfahrzeuge: Amerigo Vespucci, Mazzini O., Molfetta, Calliope, Genova, Alberoni, Brenta, Mincio, Leone, Mageliano, Liguria, Olanda, Italia, Ellas, Passe-Partout, Spiro, Trieste, San Benigno, Marino, Witting, Uruguay, Tenace, Ravenna, Gaiola, Pellicano, Pinguino, Timavo, Salvo, Città di Bari, Ionio, Grado, Iberia, Bengasi II, Britannia, Fiumicino, Alfredo Cappellini, Sassari, Delfino, Città di Massa, Ala, Lampo, Costa azzura, Porto Torres, Porto di Suez, Caprera, Tocrà, Salvatore Lo Bianco, San Giorgio 2, San Marco 30, Santa Lucia usw., usw.

Transportdampfer: Capitano Verri.

Kanonenboote (bestückte Jachten): Giuliana, Archimede, Misurata und Tobruk 800—1000 TG (ehemalige englische Jachten) für Küstenwache in den tripolitischen Gewässern 1912 angekauft.

Spitalschiffe: **Murchiaro**, Albaro, Roma, Palatino, Quirinale, Giannicolo, Aventino usw.

Name und Jahr des Stapellaufes	Länge		Breite	Tiefgang		Tonnen- gehalt	Bestückung		Maschinen	Pferdekrafte	Fahrg. MI	Kohlen-		Bemannungs- stand	Anmerkung
	m	ft		m	ft		Vorrat	ft							
Brondolo z	(09)	38	6·3	0·7	106			1 7·6	K	450	11	11	17	Lagunenkanonenboote	
Marghera z	(09)	38	6·3	0·7	106										
Ermanno Carlotto	(.)	53	8·0	1·9	220			2 5·7; 4 M.		1100	14		73	In Shanghai gebaut	

Schiffe für Küstendienst.

Schleppdampfer: Lampedusa (I. B.), Porto d'Anzio (I. B.) und Porto Empedocle (I. B.) je 168 TG; Ischia, Nisida, Procida, Ponza, Lerici und Ventotene zu 135 TG, 250 t e; San Pietro, San Paolo, Maddalena, Tino und Palmaria je 120 TG; Rialto 124 TG; Capri und Capraia je 128 TG; Lido 270 TG; Sant'Andrea 129 TG; Nr. 1—39 (86—14) 27—139 TG, 30—258 t e; Luni (I. B.), Marittimo (I. B.), Egadi (I. B.) und Tremiti (I. B.).

Süßwasserschiffe: Acheronte, Lete, Stige, Cocito, Flegelonte je 1204 TG; Adda 280 TG.

Wassertender: Simeto 185 TG; Brenta, Crati, Dora, Liri, Polcevera, Po und Sile je 175 TG; Velino 171 TG; Mincio, Ticino und Tronto je 120 TG; Bormida 86 TG; Adige, Bisagno, Sebeto, Sarno und Tanaro je 78 TG; Piave 77 TG; Giglio 40 TG; Anapo, Aniene, Aterno, Brembo, Nera, Ofanto, Foce und Oristano.

Sambuks (im Roten Meer): Antülope und Gazzella je 60 TG, 2 7·5, 1 3·7; Camoscio 70 TG, 2 7·5; Daino (10) 90 TG, 2 7·5, 1 3·7. Leuchtfeuer- und Signalschiff: Porto Torres (Maddalena).

Schiffahrtsgesellschaft	Name und Jahr des Stapellaufes	Länge				Bestückung	Maschinen	Pferdekräfte	Fabr.
		Länge	Breite	Tiefgang	Register-tonnengehalt				
Schiffe, vor Kriegsausbruch als Hilfskreuzer vorgemerkt.									
Ferrovie dello Stato	Caprera (.)	93	11	5 6	2400	12/40, 6 7 5	T	12000	17
	Città di Cagliari s (10)	88	11	4 9	2500				
	Città di Sassari s (10)				3500				
	Città di Catania (10)				3500				
	Città di Palermo (10)				3500				
	Città di Messina s (10)	110	13	5 1	3500				
Città di Siracusa s (10)	3500								
Navigazione Generale Italiana	Duca degli Abruzzi s (08)	138	16	7 9	7793	16	8470	8408	
	Duca d'Aosta s (09)				7765				
	Duca di Genova s (08)				7798				
	Principe Umberto s (09)				7833				
	Re Vittorio s (08)				7847				
	Regina Elena s (08)				7856				
La Veloce	America s (09)	145	17	7 2	9000	4 12	7648	17	
	Europa s (07)	138	16	7 0	7870				
	Oceania (09)	141	17	7 0	8800				
Società Italia	Ancona s (08)	146	18	7 2	8188	15	7100	7430	
	Taormina s (08)				8282				
	Verona s (08)				8240				
Lloyd Italiano	Principessa Mafalda s (09)	150	17	7 7	9210	4 12, ? 7 5	10500	18	
Lloyd Sabauda	Principe di Piemonte s* (07)	131	16	7 4	6278	4 12	5750	8569	17
	Principe di Udine s (07)	137	16	7 4	7785				
	Tomaso di Savoia s (07)				7699				
	Re d'Italia s* (07)	131	16	7 4	6149				
	Regina d'Italia s* (07)				6152				
	Re Umberto (92)				3000	?	1350		

* Treten in Kriegszeiten in Verwendung als Spitalschiffe.

Japan.

Name und Jahr des Stapellaufes	Länge	Breite	Tiefgang	Tonnen-gehalt	Gürtel-Panzer in mm	Artillerie		Deck-Kom.-T.	Bestückung, System Elswick. A = Armstrong; K = Krupp; C = Canet	Maschinen	Pferdekräfte	Kessel	Fabr.	Fahrbereich	Kohlen-Vorrat		Bemannungs-stand	
						schwere	mittlere								Ol.	Wasser		
Nagato (?) (1. B.)				32150					12 38 1/45, 16 15 2/50, 12 12/50, 3 7 6; 6 ulr								960	
Ise [4] (16)										CT					1500			
Hijuga [4] (17)	205	28 7	8 7	30600	305	305	63		12 35 6/45, 16 15 2/50, 12 12/50, 3 7 6; 6 ulr	PT					3000			
Yamashiro [4] (15)										CT								
Fuso [4] (14)										CT								
Settsu [3] (11)	160	26	8 5	21400	305	152			12 30 5/45, 10 15 2/50, 8 12/50, 12 7 6; 4 M; 5 ulr	CT					1100			
Kawatschi [3] (10)															2500			
Akizō (07)	152	26	8 7	19800	229	178	305	305	4 30 5/45, 12 25 4/45, 8 15 2/45, 12 7 6; 4 M; 5 ulr	CT				900			1000	
Satsuma s (06)	147	25	8 7	19370	229	127	248	305	4 30 5/45, 12 25 4/45, 12 12/50, 4 7 6; 4 M; 5 ulr	K				1000			1000	
Katori s (05)	139	24	8 2	16206	229	152	229	229	4 30 5/45, 4 25 4/45, 12 15 2/45, 12 7 6; 3 4 7; 6 M; 5 ulr	K				750			870	
Kaschima s (05)	143	24	8 1	16663	229	152	229	229		K					760			870

Schlachtschiffe.

Für 1917 Bau von 3 Linienschiffen, 2 Schlachtkreuzern, 11 leichten Kreuzern, 32 Zerstörern, 16 U-Booten vorgesehen. 1 Linienschiff 40.000 TG, 12 38 1/4 oder 40 6, 23 MI Fahr. (?), 2 leichte Kreuzer, 1 Zerstörer, 1 U-Boot sollen schon in Angriff genommen worden sein, die übrigen sollen bis 1921 fertig werden. Nach anderen Quellen bis 1923.

Name und Jahr des Stapellaufes	Länge m	Breade	Tiefgang	Tonnen- gehalt	Artillerie			Bestückung	Maschinen	Pferdekrafte	Kessel	Mi Fabr.	Fahrbereich	Kohlen		Bemannungs- stand		
					schwere	mittlere	Gürtel.							Deck- Kom.-T.	Panzer in mm		Vorrat	f
Iwami z (fr. russ. Orel)° (02, 07)	114	23 7-9	13516	195	152	254	254	76	4 30-5/45, 6 20-3/45, 20 7-6, 4 4-7; 2 ulr	K	15800	B	18	85	800 1250	750		
Hizen z (fr. russ. Retvisan)° (00, 08)	114	22 8-5	12902	229	127	254	254	76	4 30-5/40, 12 15-2/45, 20 7-6; 2 ulr	K	16000	Ni	18	85	1000 2000	780		
Mikasa z° (00, 08)	126	23 8-2	15852	229	152	254	356	76	4 30-5/45, 14 15-2/45, 20 7-6, 8 4-7, 4 3-7; 4 ulr br.	K	16335	B	18	50	700 2000	875		
Suwo [3] (fr. russ. Pobjeda)° (00, 08)	130	22 8-2	12700	229	127	254	152	76	4 25-4/45, 10 15-2/45, 16 7-6, 10 4-7; 2 ulr	K	15492	B	18	55	1000 2000	782		
Asahi z (99)	126	23 8-3	15200	229	152	254	356	76	4 30-5/40, 14 15-2/40, 20 7-6, 8 4-7, 6 3-7; 4 ulr; 1 olr	K	16300	B	18	50	700 2000	835		
Schikischima z° (98)	126	23 8-1	15200	229	152	254	356	76	4 30-5/40, 10 15-2/40, 16 7-6, 4 4-7; 1 olr v; 4 ulr	K	16907	B	18	50	700 2000	842		
Fuji z (96)	114	22 8-1	12649	457	152	355	356	76	4 30-5/40, 10 15-2/40, 16 7-6, 4 4-7; 1 olr v; 4 ulr	K	14100	Mi	18	40	700 1300	741		
Okinoschima z (fr. russ. G. A. Apraxin) (96)	80	16 5-2	5000	254	—	203	203	76	3 25-4/45, 4 12/45, 10 7-6, 12 3-7; 4 olr	K	5762	B	16	45	400	400		
Mischima z (fr. russ. A. Senjavin) (94)	80	16 5-2	4200	254	203	203	203	76	4 23/45, 4 12/45, 10 7-6, 12 3-7, 4 olr	K	5327	B	16	45	400	400		

Sagami (fr. russ. Peresvjat) und Tango (fr. russ. Poltava), im Russisch-japanischen Krieg in Port Arthur versenkt, wurden März 1916 an Rußland verkauft (siehe Rußland S. 236).

Schlachtskreuzer.

Hiyei [4] Kirischima [4] Haruna [3] Kongo [4]°	(12) (13) (13) (12)	147 215 28 8-4	27500	229	152	254	279	51	8 35-6/45, 16 15-2/50, 16 7-6; 5 M; 8 ulr	PT PT CT PT	70000 Y Y Y	28 100 1000 4000	1000 1000	1100		
Ibuki [3] Kurama z°	(07) (07)	147 23 7-9	14700	178	127	178	203	51	4 30-5/45, 8 20-3/45, 14 12/50, 4 7-6; 4 M; 3 ulr	CT K	27100 25000	Mi 22	600 2000	820		
Ikoma z @fukuba z°	(06) (05)	144 23 7-9	14000 15200	178	127	178	203	51	4 30-5/45, 12 15-2/45, 12 12/50, 2 7-6; 4 M; 3 ulr	K	20500	Mi 21	600 2000	820		
Nischin z	(03)	111 19 7-3	7750	150	150	140	150	37	4 20-3/45, 14 15-2/45, 10 7-6, 6 4-2; 2 M; 4 ulr	K	13500	K	20	90	650 1200	560
Kasuga z°	(02)	111 19 7-3	7800	150	150	140	150	37	1 25-4/45, 2 20-3/45, 14 15-2/45, 10 7-6, 4 4-2; 2 M; 4 ulr	K	13500	Ni	20	90	650 1200	560
Iwate z Idzumo z°	(00) (99)	122 21 7-4	9800	178	152	152	356	64	4 20-3/40, 14 15-2/40, 12 7-6, 4 4-2; 4 ulr br.	K K	17500 15500	B 22	100 1300	680		
Aso z (fr. russ. Bajan)°	(00)	135 18 6-4	8100	203	80	170	160	50	2 20-3/45, 8 15-2/45, 16 7-6, 4 4-2; 2 ulr	K	17000	B	21	70	750 1100	570
Azuma z°	(99)	131 18 7-2	9420	178	152	152	356	64	4 20-3/40, 12 15-2/40, 12 7-6, 4 4-2; 4 ulr br.	K	17000	B	20	70	600 1300	670
Yakumo z	(99)	124 20 7-2	9900	178	152	152	356	64	4 20-3/40, 12 15-2/40, 12 7-6, 4 4-2; 4 ulr br.	K	15000	B	20	70	600 1300	670
Asama z Tokiwa z	(98) (98)	124 20 7-4	9900	178	152	152	356	51	4 20-3/40, 14 15-2/40, 12 7-6, 4 4-2; 1 olr; 4 ulr br.	K	18000	B	21	100	600 1300	670

Name und Jahr des Stapellaufes	Länge	Breite	Tiefgang	Tonnen- gehalt	Gürtel-	Artillerie		Kom.-T.	Deck-	Bestückung	Maschinen	Pferdekrafte	Kessel	MI Fahrz.	Fahrbereich	Kohlen-		Bemannungs- stand
						schwere	mittlere									Vorrat	t	
						Panzer in mm												
2 Schiffe (L. B.)				3800						6 15.2/50				28				
Yabagi [4] Hirado * Tschikuma *	(11) (11) (11)	14	5.1	4950				102	63	8 15.2/50, 4 7.6; 2 M; 4 olr	PT CT	22500	K	27		500 1000		390
Mogami [3]	(08)	9.6	3.0	1330				51	63	2 12/50, 4 7.6; 2 lr	PT	8000	MI	23				178
Yodo *	(07)	9.8	3.0	1230				51	63		K	8500	MI	22				178
Tone *	(07)	12.2	5.0	4200				102	76	2 15.2/50, 10 12/50, 2 7.6; 2 M; 3 ulr	K	15000	MI	23		750 1000		390
Otown *	(03)	10.4	5.0	3050				102	51	2 15.2/50, 6 12/40, 4 7.6; 2 M	K	10000	K	21		600 850		312
Niitaka * Tsuchima *	(02) (02)	10.2	4.9	3420				102	63	6 15.2/40, 10 7.6, 4 4.2	K	9500	NI	20		600		320
Tschihaya *	(00)	9.1	3.0	1250				102	—	2 12/40, 4 7.6; 3 olr	K	6000	No	21		250		170
Tsugaru [3] (fr. russ. Pallada)	(99)	12.6	6.4	6800				152	64	8 15.2/45, 22 7.6, 4 3.7; 2 ulr	K	12000	B	20		900 1400		570

Geschützte Kreuzer.

Name und Jahr des Stapellaufes	Länge	Breite	Tiefgang	Tonnen- gehalt	Gürtel-	Artillerie		Kom.-T.	Deck-	Bestückung	Maschinen	Pferdekrafte	Kessel	MI Fahrz.	Fahrbereich	Kohlen-		Bemannungs- stand
						schwere	mittlere									Vorrat	t	
						Panzer in mm												
Sanfagi *	(98)	11.4	5.4	5416				115	102	115			MI	22	40	350 1000		440
Tschitose *	(98)	11.5	5.4	4890				115	102	115			MI	22	40	350 1000		440
Akaschi *	(97)	9.0	4.8	2800				—	—	51			Z	20	40	200 600		300
Suma *	(95)	9.3	4.6	2700				—	—	51			Z	20	40	200 600		300
Akitsuschima *	(92)	9.2	5.3	3170				—	—	76			Z	19		500		330
Tschiyoda * (90, 98)	94	13	4.3	2450	115			—	—	35			B	17		330 420		350
Haschidate * Itsukuschima *	(90) (89)	9.2	6.1	4278				305	127	37			MI B	16		400 683		350
Ōhatsufuji *	(85)	9.1	5.7	3709				—	—	51			—	18		250 800		350

Soya (fr. russ. Varjag) März 1916 an Rußland verkauft (siehe Rußland S. 238).

Name und Jahr des Stapellaufes	Länge				Bestückung	Maschinen	Pferdekräfte	Kessel	Fabrg.	Kohlen- Vorrat	Öl- Vorrat	Bem.-Std.
	Länge	Breite	Tiefgang	Tonnen- gehalt								
Kanonenboote.												
Saga (12)	69	9.0	2.3	760	1 12, 3 7.6; 3 M	K	.	.	14	.	.	.
Toba (11)	56	8.3	0.8	250	. . 2 7.6; 6 M . .	K	1400	.	15	.	.	.
Uji s (03)	58	8.4	2.1	630	. . 4 7.6; 3 M . .	K	1017	B	13	$\frac{75}{180}$.	.
Sumida s (03)	44	7.3	0.8	160	. . 2 4.7; 6 M . .	K	680	Th	15	.	.	.
Fuschimi s (06)	49	7.3	0.8	180	. . 2 5.7; 4 M . .	K	680	Y	14	.	.	.
Musaschi * (86)	61	11	4.6	1502	1 17, 5 12, 1 7.6, 4 4.7; 6 M; 2 olr	K	1622	.	13	151	.	231
Yamato * (85)												
Torpedofahrzeug.												
Tatsuta s (94)	73	8.4	2.9	864	2 12/40, 4 4.7; 2 lr	.	5000	Mi	21	152	.	107
Torpedobootszerstörer.												
Amatsukaze (16, 17)	.	.	.	1200	?	T	27000	.	34	.	.	.
Hamakaze (16, 17)	.	.	.	600	?	T	16000	.	33	.	.	.
Isokaze (16, 17)	.	.	.	850	?
Tokitsukaze (16, 17)	?
Yanazi (15)
Kaschi (15)
Momo (15)
Tsubaki (15)
Kaba s (15)	83	7.3	2.2	800	1 12, 4 7.6; 4 lr	T	9500	K	30	?	?	?
Kaede s (15)
Kaschiwa s (15)
Katsura s (15)
Kiri s (15)
Kusu s (15)
Matsu s (15)
Gakahi s (15)
Sugi s (15)
Ume s (15)
Kavakaze s (14)	85	3.8	4	955	2 10.2, 5 7.6; 3 lr	T, DM	$\frac{20000}{22000}$	Y	35	.	.	.
Urakaze s (14)
Sakura s (11)	83	5.7	3.2	600	1 12, 4 7.6; 4 lr	PT	9500	K	33	.	.	.
Taschibana s (12)
Umikaze s (10)	92	8.3	2.5	1170	2 12, 5 7.6; 4 lr	PT	21000	K	33	.	.	123
Yamakaze s (11)

* Vermessungsschiffe. — † Für Marschgeschwindigkeit (2000 i e).

Name und Jahr des Stapellaufes	Länge				Bestückung	Maschinen	Pferdekräfte	Kessel	Fabrg.	Kohlen- Vorrat	Öl- Vorrat	Bem.-Std.
	Länge	Breite	Tiefgang	Tonnen- gehalt								
Isonami s (08)	69	6.5	1.8	375	. . 6 7.6; 2 lr . .	K	6000	Mi	29	$\frac{40}{150}$.	19-99
Uranami s (08)												
Ayanami s (09)												
Kikuzuki s (07)												
Minazuki s (06)												
Nagazuki s (06)												
Uzuki s (06)												
Asatsuyu s (06)												
Hayakase s (06)												
Yunagi s (06)												
Oite s (05)												
Asakaze s (05)												
Harukaze s (05)												
Schigure s (06)												
Hatsuharu s (06)												
Yugure s (05)												
Yudachi s (06)												
Mikazuki s (06)												
Nowaki s (06)												
Uschio s (05)												
Nenohi s (05)												
Schiratsuyu s (06)												
Schirayuki s (06)												
Matsukaze s (06)												
Schirotsune s (06)												
Kamikaze s (05)												
Kisaragi s (05)												
Hibiki s (06)												
Wakaba s (05)												
Hatsuyuki s (06)												
Hatsuschimo s (05)												
Yayoi s (05)												
Ariaki s (05)	69	6.5	1.8	385	.	K	6000	Mi	29	$\frac{40}{150}$.	61
Fubuki s (05)												
Arare s (05)												
Murasame s (03)	67	6.2	2.7	375	1 7.6, 5 5.7; 2 lr	K	6000	Th	29	$\frac{40}{100}$.	60
Asagiri s (02)												
Yamahiko s (fr. russ. Rješiteljnij) (02)	58	5.7	3.5	240	1 7.6, 5 4.7; 2 lr	K	3800	Y	27	.	.	51
Schirakumo s (02)	67	6.2	2.7	375	.	K	6000	Th	31	$\frac{40}{95}$.	60
Asaschiwo s (02)												
Akebono s (99)	67	6.2	1.7	311	.	K	6000	Y	29	95	.	55
Oboro s (99)												
Usugumo s (00)	63	5.9	1.5	275	1 7.6, 5 5.7; 2 lr	K	5487	Th	30	$\frac{40}{80}$.	54
Schiranui s (99)												
Yugiri s (99)												
Kagero s (99)												
Murakumo s (98)												
Shinonome s (98)												

Name und Jahr des Stapellaufes	Länge	Breite	Tiefgang	Tonnen-gehalt	Bestückung	Maschinen	Pferdekräfte	Wasserrohr-kessel	Fabrg.	Kohlen-	Bemannungs-stand		
	m	m	m							t		Vorrat	Öl.
				MI								t	
Torpedoboote.													
I. Klasse.													
Aotaka s Hato s Hibari s Kari s Kiji s Tsubame s Haschitaka s Otori s Kamome s Sagi s Uzura s Hayabusa s Kasasagi s Manazuru s Tschidori s	(70-00)	45	4.9	2.5	137	1 5.7, 2 4.7; 3 lr	K	4200	No	28	.	.	26
Schirataka s	(00)	47	5.1	1.3	127								
II. Klasse.													
Nr. 67, 68, 70-75	(02, 03)	40	4.9	.	89	2 4.7; 3 lr.	K	1200	.	24	.	.	.
Nr. 39-41, 43	(99, 00)	46	4.6	1.6	110	.	K	2000	.	26	24	.	20
Nr. 44-47, 49	(99)	39	4.8	1.0	83	1 4.7; 3 lr.	K	1200	Sch	22	14	.	20
Nr. 62-66	(00)	46	4.6	1.6	110		K	2000	.	26	32	.	24
Nr. 31, 32, 33, 36, 37	(99)	39	4.1	1.1	83	.	K	1200	Sch	24	14	.	20
Nr. 29, 30	(98)	37	4.1	1.2	88	4 4.7; 3 lr.	K	1523	No	26	15	.	20

Außerdem noch 25, 24, 21, 54, 55, 57-59, 50, 52, 56, 13, 5 von je 60-80 TG, 1 4.7 oder 1 4.2, 20-23 MI Fahrg.

Name und Jahr des Stapellaufes	Länge	Breite	Tiefgang	Tonnen-gehalt	Bestückung	Ma-schinen	Pferde-kräfte	Fahrg.	Brennstoff-vorrat	FB	Bemannungs-stand	Anmerkung					
													Wasser		t	Wasser	Wasser
													ober	unter			
3 U-Boote (gepl.)	75	.	.	700 1100	.. ? Sf; 5 lr ..	DM	.	18 10	.	60	.	Fiat-Laurenti-Boote (Kawasaki)					
2 U-Boote (I. B.)	.	.	.	700 1000	.. ? Sf; 6 lr ..	DM	.	17 10	.	.	.	Typ brit. D-Boote					
Nr. 16, 17	(16)	.	.	460 665	.. ? .. ?	.	.	17 10	.	.	.	Typ brit. C-Boote					
Nr. 14, 15	(16)	.	.	etwa 300	.. ? .. ?	Holland-Boote					
Nr. 13	(11, 12)	.	.	278 322	.. 2 lr ..	Gasolin Elektr.	600 180	13 7	.	.	16	.					
Nr. 10-13	(09)	41	4.1	280 320	.. 2 lr ..	Gasolin Elektr.	600 180	13 7	.	.	16	.					
Nr. 8, 9	(06)	.	.	79 86	.. 1 lr ..	Gasolin Elektr.	160 70	9 7					
Nr. 6, 7	(05-06)	20.4	3.7	106 125	.. 1 lr ..	Gasolin Elektr.	160 70	9 7					

U-Boote.

Schiffe für besondere Zwecke.

Seekadettenschiffe: Azuma und Asama (s. S. 201). — **Ingenieurkadettenschiff:** Tsugaru (s. S. 202). — **Artillerieschulschiffe:** Asahi (s. S. 200) und Haschidate (s. S. 203). — **Matrosen- und Jungenschulschiffe:** Iki (fr. Nikolai) (89) 9800 TG, 2 30'5/40, 6 15, 6 12, 15 MI Fahrg.; Okinoschima und Mischima (s. S. 200). — **Steuermannschule:** Fuji (s. S. 200) und Itsukuschima (s. S. 203). — **Depotschiff für U-Boote und Torpedobootszerstörer:** Karasaki (fr. russ. Ekaterinoslav) (96) 6300 TG, 13 MI Fahrg. — **Depotschiffe:** Toyohschichi 4120 TG, 12 MI Fahrg.; Ane-gawa (fr. russ. Angara) 11700 TG; Genkai Maru, Rekisan Maru und Isusan Maru. — **Werkstätten-schiff:** Kwanto Maru. — **Minenschiffe:** Natsuschima Maru (09) 500 TG und Sokuten Maru (15). — **Minenleger:** Amakusa (fr. russ. Amur) 2500 TG, Tojima Maru, Satojima Maru, Katoka Maru (15). — **Flugzeugmutter-schiff:** Wakamiya. — **Aviseos:** Manshu (fr. russ. Mancurija), Matsuse. — 16 kleine Transportschiffe im Bau.

Mexiko.

3 kleine Kreuzer: Zaragoza (92) 1200 TG, 6 12, 2 5'7, 2 3'7, 12 MI Fahrg.; Bem.-Std. 120, Schulschiff; General Guerrero (08) 1850 TG, 6 10, 2 5'7, 14 MI Fahrg.; Progreso (08) 1600 TG, 4 10, 2 5'7, 14 MI Fahrg. — 4 Kanonenboote: Bravo (04) und Morelos (04) je 1200 TG, 2 10, 6 5'7, 1 lr. 16 MI Fahrg.; Tampico (02) und Vera Cruz (02) je 980 TG, 2 10, 6 5'7, 1 lr. 16 MI Fahrg. — **Schulschiff:** Democrata (75) 460 TG, 2 16, 2 9'7, 9 MI Fahrg. — **Hafenschiffe:** Independencia (74) und Libertad (74) je 425 TG, 4 9'7, 9 MI Fahrg. — **Transportdampfer:** Oaxaco, Campeche, Mazatlan, Donato Guerra.

Montenegro.

Königliche Jacht: Bunija (99) 140 TG, 2 4'7, 400 t e, 12 MI Fahrg.

Niederlande.

(Bearbeitet nach der amtlichen Schiffsliste «Koninklijke Marine, 1917».)

Name und Jahr des Stapellaufes	Länge	Breite	Tiefgang	Tonnen-rehalt	Gürtel	Gesch.-T.	Kom.-T.	Deck	Bestückung, System Krupp	Maschinen	Pferdekrafte	Kessel	NI Fahrg.	Fahrbereich	Kohlen	Or	Bemannungs-stand

Schlachtschiffe.

De Zeven Provincien z** (09)	102	17.1	6.2	6530	150	250	200	50	{ 2 28/42, 4 15/45, 10 7.5, 4 3.7; 1 7.5 MÖ	K	8000	Y	16	51	1030	.	4091
------------------------------	-----	------	-----	------	-----	-----	-----	----	---	---	------	---	----	----	------	---	------

* 1917 Dienst in Ostindien. — 1 + 38 Eingeborene.

Jacob van Heemskerk z* (06)	98	15.2	5.7	5000	150	76	200	50	{ 2 24/40, 6 15/40, 6 7.5, 4 3.7; 1 7.5 MÖ; 2 ulr	K	6400	Y	16	36	610	.	351
Marten Harpertz Tromp z** (04)	101	15.2	5.7	5300	150	76	200	50	{ 2 24/40, 4 15/40, 8 7.5, 4 3.7; 1 7.5 MÖ; 3 olr	K	6400	Y	16	50	830	.	3521
Hertog Hendrik z (02)	97	15.2	5.8	5080	150	250	250	50	{ 2 24/40, 4 15/40, 8 7.5, 4 3.7; 1 7.5 MÖ; Hertog Hendrik 3 olr; De Ruyter und Konin-gin Regentes 1 ulr; 2 olr	K	6400	Y	16	50	830	.	347
De Ruyter z* (01)																	3501
Regentes z* (00)											6400		17				3502

Küstenpanzerschiff.

Kortenaer z** (94)	86	14.3	5.2	3520	150	240	240	50	3 21/35, 2 15/35, 6 7.5, 4 3.7	K	4660	Z	16	21	330	.	1261
--------------------	----	------	-----	------	-----	-----	-----	----	--------------------------------	---	------	---	----	----	-----	---	------

Geschützte Kreuzer.

Java, Sumatra, Celebes [3]*** (I. B.)	155	16.0	5.5	7500	{ . . . 10 15/50, 4 7.5; 4 M . . .	T ⁴	66000	174
Noordbrabant z** (99)	95	14.8	5.4	4030	—	—	100	50	{ 10 12/40 2 7.5, 4 3.7, 1 7.5 MÖ; 1 lr	K	8400	Y	18	45	930	.	325 ³
Gelderland z** (98)	95	14.8	5.4	4030	—	—	100	50	{ 4 15/40, 8 7.5, 4 3.7; 1 7.5 MÖ; 1 lr	K	8400	Y	18	45	930	.	325 ³
Zeeland z** (97)	93	14.8	5.4	3900	—	—	100	50	{ 2 15/40, 8 12/40, 2 7.5, 4 3.7; 1 7.5 MÖ; 1 lr	K	8400	Y/Z	18	45	1000	.	325 ³
Holland z** (96)	93	14.8	5.4	3900	—	—	100	50	{ 10 12/40, 2 7.5, 4 3.7; 1 7.5 MÖ; 1 lr	K	6400	Y/Z	17	45	1000	.	325 ³

Gepanzerte Kanonenboote.

Brinio z (12)	53	8.5	2.8	540	55	50	17 4 10.5/50; 2 M	DM 1025)	14	34	52	
Friso z (12)														{ WK-Mts 1550)
Gruno z (13)														{ DM 1075)

* 1917 Dienst in Ostindien. — ** 1917 Dienst in Westindien. — *** Für Ostindien. — 1 + 28 Eingeborene. 2 + 33 Eingeborene. — 3 + 56 Eingeborene. — 4 A. E. G. Zoelly-(Curtis-)Turbinen. — 5 = Werkspor-Motor.

Name und Jahr des Stapellaufes	Länge	Breite	Tiefgang	Tonnen-gehalt	Bestückung	Maschinen	Pferdekräfte	Fahr- bereich	Kohlen- Vorrat	Ol- Vorrat	Bemannungs- stand	Anmerkung
Ungepanzerte Schiffe.												
Minenleger.												
Hydra z	(11) 49.7	9.0	2.8	670	3 7.5	K	926	12	72	53		
Medusa z	(11)											
Balder z	(78) 27.8	8.2	2.8	270	2 5	K	120 160	7	30	36		
Hadda z	(79)											
Vidar z	(79) 27.8	8.2	2.5	280	2 3.7	K	170	7	30	36		
Triton	(06)	36.7	6.5			K			140	34		
Vulcanus Das z Havik z	{ { {	{ { {	{ { {	{ { {	{ { {	{ { {	{ { {	{ { {	{ { {	{ { {	{ { {	{ { {
Kanonenboote.												
Heirings z	(79) 28.0	8.2	2.4	270	1 12, 3 3.7	K	170	8	30	30		
Braga z	(78) 27.8	8.2	2.4	280		K	100	7	30	30		
Njord z	(78) 27.9	8.2	2.4	270	1 15, 3 3.7	K	125 120	7	30	34		
Tyr z	(78)											
Freyr z	(77) 27.9	8.2	2.4	280	1 7.5, 3 3.7	K	115 100	7	30	34		
Thor z	(77)											
Wodan z	(77) 27.9	8.2	2.4	280	1 12, 3 3.7	K	135	7	30	30		

Name und Jahr des Stapellaufes	Länge	Breite	Tiefgang	Tonnen-gehalt	Be- stückung	Maschinen	Pferdekräfte	Kessel	Fahr- bereich	Kohlen- Vorrat	Ol- Vorrat	Bem.-Std.
Torpedobootszerstörer.												
Vos z *	(13)											
Panter z *	(13)											
Lynx z *	(13)											
Hermelijn z *	(13)											
Bulhond z *	(11)	70.1	6.7	2.8	510	4 7.5; 4 M; 2 lr	K	8650	Y	30	27	
Jakhals z *	(12)						K	8980	Y	30	27	
Fret z *	(10)						K	9190	Y	30	27	
Wolf z *	(10)						K	9500	Y	30	27	
							K	8550	Y	20	23	120
							K	8540	Y	20	23	
							K	8460	Y	20	23	
							K	8230	Y	20	23	
Torpedoboote.												
Z1—Z4 z	(16, 17)	61.3	6.2	1.8	322	2 7.5; 4 lr	T	6600		27		60 ² . 39
Z5—Z8 z	(15)	58.5	6.0	1.6	310		K	5500		27		60 ² . 39
G ₁₆	(14)							2871	Y	25		
G ₁₅	(14)							3064	Y	26		
G ₁₄	(13)	50	5.2	1.4	180	2 7.5; 3 lr	K	3057	Y	26		44 ² . 27
G ₁₃	(13)							3021	Y	26		
G ₁₂	(08)							2160	Y	24		
G ₁₁	(08)							2010	Y	24		
G ₁₀	(08)	47	4.8	1.3	141		K	2130	Y	24	12	30 . 25
G ₉	(08)							1970	Y	24		
G ₈ (Cornelis Janssen de Haan)	(06)							2160	Y	24		
G ₇ (Jacob Cleydijck)	(06)							2130	Y	23		
G ₆ (Pieter Constant)	(06)					2 5; 3 lr		2060	Y	25		
G ₅ (Roemer Vlacq)	(06)	47	4.8	1.3	140		K	2020	Y	25	12	30 . 25
G ₄ (Willem Willemsze)	(04)							2090	Y	24		
G ₃ (Meijndert Jentjes)	(04)							2070	Y	24		
G ₂ (Jan Daniëlszoon van de Rijn)	(04)							1900	Y	25		
G ₁ (Johan van Brakel)	(04)							2090	Y	25		

Name und Jahr des Stapellaufes	Länge	Breite	Tiefgang	Tonnen- gehalt	Be- stückung	Maschinen	Pferdekräfte	Kessel	Fahrg. MI	Fahrbereich	Kohlen-		Bem.-Std.		
											Vorrat	Öl-			
														m ³	
Smeroe Tangka Wajang	(03) (03) (03)	47	4.7	1.3	144	K	1930 1900 1980	Y Y Y	24 25 24	16	40	.	25		
														2 5; 3 lr	
Pangrango Rindjani Ophir	(01) (01) (01)	47	4.7	1.3	148	K	1880 1970 1740	Y Y Y	26 26 25	16	40	.	25		
Makjan	(90)	33	4.2	1.1	60	K	790	—	20	10	12	.	13		
Idjen	(89)	39	4.0	1.2	91	K	840	—	20	14	13	.	16		
														2 3.7; 2 bis 3 lr	
Empong	(88)	39	4.0	1.2	86	K	0601	—	22	14	18	.	16		
Ardjoeno	(86)	38	3.9	1.1	83	K	008	—	21	14	18	.	16		
K ₁ (Michiel Gardeyn) K ₂ (Christiaan Cornelis) K ₃ (Willem Warmont)	(05) (05) (05)	30	3.6	1.0	48	K	580 590 570	Y Y Y	18 19 18	5	5	.	12		
														2 3.7; 2 lr	

Name und Jahr des Stapellaufes	Länge	Breite	Tiefgang	Tonnen- gehalt	Bestückung	Maschinen	Pferde- kräfte		Fahrg.	Brennstoff- vorrat	FB		Bemannungs- stand	Anmerkung
							Wasser	Wasser			ober	unter		
O ₉ -O ₁₁ -O ₁₄	(.)?	Fr. deutsches U-Boot "UC ₈ "	
1 Boot (M ₁ (?) (15)	.	.	.	160 180	Fr. britisches U-Boot "H ₆ " (in Amerika gebaut)
O ₃	(15)	45.8	.	335 430	2 7.6; 4 lr	.	.	15 11	Whitehead-Boote
O ₆ , O ₇	(16)	48?	.	200 (?)	3 lr	DM	.	12 (?) 9 (?)
O ₂ -O ₅	(11, 13)	32.3	3.1	130 148	2 lr	DM Elektr.	300 140	11 8.7
O ₁	(05)	20.4	4.1	118 128	1 lr	DM Elektr.	160 80	7.2 5.5	.	.	.	9	.	Holland-Boot

U-Boote.

Name und Jahr des Stapellaufes	Länge	Breite	Tiefgang	Tonnen-gehalt	Bestückung	Maschinen	Indizierte Pferdekraft	Kessel	MI	Fahrg.	Fahrbereich	Kohlen- Vorrat	Öl- Vorrat	Bemannungs- stand	Anmerkung
Kanonenboote.															
Orkla Rauma	(I. B.)				?										
Heimdal	(92, 13)	55	8.2	4.5	670	4 6.5; 2 M	625					92		62	Kaldnes-Werfte, Tønsberg
Aegerz*	(93)	33	9.0	2.7	420	1 21 K; 1 7 K; 2 5 K	371					24		48	
Tyrz	(87)	32	8.5	2.2	294	1 26 K; 1 5.7; 2 M; 1 ulr.	420					22		44	Begleitschiff für U-Boote
Gorz	(84)	31	8.5	2.2	289	1 26 K; 1 3.7; 2 M; 1 ulr.	420					22		44	Minenleger
Vidarz Bragez	(82) (78)	29	7.9	2.3	220	1 12, 1 3.7; 2 M	330 220					23 24		41 41	
Norz	(78)	29	7.9	2.3	220	1 15, 1 3.7; 2 M; 1 lr.	220					24		43	
Ullerz Velez	(76) (74)	27	7.9	2.2	233	1 12, 1 3.7; 2 M	200					22		41	
Frøya Glommen Laugen	(I. B.)	76	8.0	2.7		?									Minenschiffe

* 35 mm Panzerdeck; Zellstoffgürtel.

Korvetten: Nordstjernen (62) 1616 TG und Ellida (80) 1045 TG (Depotschiff für U-Boote).

Schulschiffe: Desideria und Kong Sverre.

Kohlenhulk: St. Olaf.

Süßwasser- und Frachtschiffe: Fram (00). — 2 Heizschiffe (16) DM.

Name und Jahr des Stapellaufes	Länge	Breite	Tiefgang	Tonnen-gehalt	Bestückung	Maschinen	Pferdekräfte	Kessel	MI	Fahrg.	Fahrbereich	Kohlen- Vorrat		Öl- Vorrat	Bem.-Std.
												t	t		
Torpedobootszerstörer.															
1 Zerstörer (I. B.)					?										
Garmz Trollz Draugz	(13) (10) (08)	69	7.2	2.7	550	6 7.6; 3 olr.	T 7500	Th	27	—		95	71		
Valkyrjenz	(96)	58	7.4	2.6	380	2 7.6, 4 3.7; 2 olr	K 3210	Th	23	40	90			59	
Torpedoboote I. Klasse.															
Snogg Steg Trygg	(I. B.)				?										
Laks Sild Sael Skrei Storm Brand Trods Delfin Hai Hval	(00) (00) (00) (00) (99) (99) (99) (96) (96) (96)	40	4.9	2.1	102	2 3.7; 2 olr.	K	1100 1100 1166 1100 1045 1040 993 989 989 989	Th	21 21 21 21 21 21 20 19 19 19	13	17		19	
Torpedoboote II. Klasse.															
Kjeld Teist Skarv	(13) (08) (07)	41	4.5		90	2 4.7; 2 lr.	K 1700			25					18
Lom Jo Grib	(06) (06) (06)	36	4.5	1.9	73	2 3.7; 2 lr.	K	1072 1138		23		13			16
Ravn Orn	(03) (03)	36	4.5	1.9	70		K	1048 1024	Th	22 23		13			14

Name und Jahr des Stapellaufes		Länge		Tiefgang	Tonnen-gehalt	Bestückung	Maschinen	Pferdekräfte	Kessel	Fahrz.		Kohlen-		Bem.-Std.	
		m								Ml		t	Ol.		
Hank	(03)	35	4.5	1.8	63	2 3.7; 2 lr	K	750	Th	20	9	13		14	
Falk	(03)	35	4.5	1.6	64		K	650	Th	20	9	12			14
Kjaek	(00)						19								
Hvas	(00)						19								
Dristig	(98)	35	4.4	1.8	67		K	650	Th	19	9	14			14
Kvik	(98)														
Djerv	(97)														
Lyn	(96)	35	3.8	1.8	65		K	650		19	9	12			14
Blink	(96)														
Glimt	(96)														
Raket	(94)	35	3.8	1.8	65	K	650	DT	19	9	12			12	
Varg	(94)					Th									
Orm	(88)	33	3.8	1.6	55	2 3.7 M; 2 lr	K	543		19	6	7		12	
Oter	(88)														
Snar	(87)	32	3.5	1.7	50		K	600		19	6	6		11	
Pil	(86)	31	3.5	1.7	45		K	500		19	5	5		11	
Rask	(85)														
Springer	(83)	30	3.4	1.7	45		K	420		18	5	4		11	
Od	(82)	29	3.2	1.7	42		K	420		18	4	4		11	

Torpedoboot III. Klasse.

Myg	(99)	25	3.2	1.5	27	2 3.7; 1 lr	K	286		17		3		8
-----	------	----	-----	-----	----	-------------	---	-----	--	----	--	---	--	---

Wachboote: Nr. 1-5 (93) je 25 TG, 2 M, 12 Ml Fahrz.

Name und Jahr des Stapellaufes	Länge	Breite	Tiefgang	Tonnen-gehalt	Bestückung	Anmerkung	U-Boote.		Bem.-Std.		
							Artillerie	Panzer in mm			
4 U-Boote (I. B.)							?				
A ₁ (13), A ₂ (13), A ₃ (13), A ₄ (09)	39.3	3.7	2.8	205			3 lr	Petroleum 440 Elektr. 340	12		
Szent István	151	27.3	8.2	20000	280	280	180	280	280	48	12 30.5/45, 12 15/50, 18 7.5/50.
Prinz Eugen					280	280	180	280	280		2 7.5/15; 4 M; 4 ulr
Tegetthoff					280	280	180	280	280		
Viribus Unitis*					280	280	180	280	280		

Österreich-Ungarn.
(Stand vor Kriegsausbruch.)

I. Schiffe der Flotte.
Schlachtschiffe.

Name und Jahr des Stapellaufes	Länge	Breite	Tiefgang	Tonnen-gehalt	Gürtel-	Artillerie		Kom.-T.	Deck-	Bestückung, Skoda. K = Krupp	Maschinen	Pferdekräfte	Kessel	Bemannungs-stand	
						schwere	mittlere							M	Y
Szent István	151	27.3	8.2	20000	280	280	180	280	48	12 30.5/45, 12 15/50, 18 7.5/50.	T	25000		20	1046
Prinz Eugen					280	280	180	280		2 7.5/15; 4 M; 4 ulr					
Tegetthoff					280	280	180	280							
Viribus Unitis*					280	280	180	280							

Name und Jahr des Stapellaufes	Länge	Breite	Tiefgang	Tonnen- gehalt	Gürtel-	Artillerie			Deck- Kom.-T.-	Bestückung	Maschinen	Pferdekrafte	Kessel	Mann- schaft	Anmerkung	
						schwere	mittlere	Panzer in mm								
																l
Zrinyi z Radetzky z Erzherzog Franz Ferdinand z ^o	(10) (09) (08)	131	25	8.1	14500	230	150	250	250	48	4 30.5/45, 8 24/45, 20 10/50, 6 7/45, 2 7.5/15; 3 M; 3 ulr	K	20000 Y	888 888 890	20 20 20	888 888 890
Erzherzog Ferdinand Max z	(05) (04) (03)	119	22	7.5	10600	210	130 170	240	220	75	4 24/40, 12 19/42, 12 7/45, 2 7.5/15, 6 4.7/44, 2 4.7/33; 3 M; 2 ulr	K	18000 Y	769	20	769
Babenberg z Árpád z Habsburg z ^o	(02) (01) (00)	108	20	7.1	8300	220	135	210	200	66	Babenberg 3 24/40, Árpád 1 24/40, 2 24/40 K, Habsburg 3 24/40 K, alle drei: 12 15/40, 10 7/45, 2 7.5/15, 6 4.7/44, 2 4.7/33; 3 M; 2 ulr	K	15000 B	629 631 631	19	629 631 631
Budapest z Monarch z ^o Wien z	(96) (95) (95)	93	17	6.4	5600	270	80	250	220	60	4 24/40 K, 6 15/40 K, 2 7/18, 10 4.7/44, 2 4.7/33; 2 M; 2 olr	K	8000 B 8000 Z 8000 Z	17 17 17	439	
Kreuzer.																
Sankt Georg z ^o	(03)	117	18.8	6.5	7300	210	150 135	210	200	65	2 24/40, 5 19/42, 4 15/40, 9 7/45, 2 7/18, 8 4.7/44, 2 4.7/33; 3 M; 2 ulr	K	15000 Y	22	629	
Kaiser Karl VI. z ^o	(98)	112	17.2	6.2	6300	220	80	200	200	60	2 24/40 K, 8 15/40, 2 7/18, 14 4.7/44, 2 4.7/33; 2 M; 2 olr	K	12300 B	20	548	
Kaiserin und Königin Maria Theresia z ^o (93, 09)	(93, 09)	107	16.0	6.5	5200	100	80	100	50	57	2 19/42, 8 15/35 K, 2 7/18, 14 4.7/44, 2 4.7/33; 2 M; 4 olr	K	9000 Z	19	468	

Name und Jahr des Stapellaufes	Länge	Breite	Tiefgang	Tonnen- gehalt	Gürtel-	Turn-	Querw.-	Deck-	Bestückung			Maschinen	Pferdekrafte	Kessel	Mann- schaft	Anmerkung	
									Panzer in mm								
										l	m						t
Novara Helgoland Saida	(13) (12) (12)	125	12.8	4.6	3500	60	50	20	20	9	10/50; 2 M; 3 dir	T	25000 25600 25600	Y	310 310 334	27 27 27	310 310 334
Admiral Spaun	(09)	125	12.8	4.6	3500	60	50	20	20	7	10/50; 2 M; 2 lr; 3 dir	T	20000	Y	26	327	
Kaiserin Elisabeth z (90, 06)	(90, 06)	98	15.0	5.7	4000	—	—	57	57	—	2 15/40, 6 15/35 K, 2 7/18, 14 4.7/44, 2 4.7/33; 2 M; 4 olr	K	8000	Z	19	427	
Kaiser Franz Joseph I. z (89, 05)	(89, 05)	98	15.0	5.6	4000	—	—	57	57	—	—	K	8000	Z	19	444	
Szigetvár z Aspern z Zenta	(00) (99) (97)	92	12.0	4.3	2300 2400 2300	—	—	50	50	—	8 12/40, 8 4.7/44, 2 4.7/33; 2 M; 2 olr	K	7200	Y	20 20 20	308 308 307	
Panther z Leopard z	(85) (85)	69	10.0	4.3	1530	—	—	—	—	—	4 7/45, 10 4.7/44; 1 M; 4 olr	K	6000	Z	18	198	

Name und Jahr des Stapellaufes	Länge	Breite	Tiefgang	Tonnen- gehalt	Bestückung	Maschinen	Pferdekräfte	Kessel	Fabr.	Bem.-Std.
Torpedofahrzeuge.										
Warasdiner (18)	67	6·2	1·7	386	2 7/45, 4 7/30; 2 dlr	K	.	Y	.	76
Tátra (12)	83·5	7·8	2·5	850	2 10/50, 6 7/45; 1 M; 2 dlr	T	20600	Y	32	99
Eriglav (13)										
Orjen (13)										
Liha (13)										
Csepel (12)										
Balaton (12)										
Csikós (09)	67	6·2	1·8	400	1 7/45, 5 7/30; 2 M; 2 lr	K	6000	Y	28	65
Reka (09)										
Velebit (09)										
Turul (08)										
Uskoke (07)										
Huszár (05)										
Dinara (09)										
Pandur (08)										
Scharfschütze (07)										
Ulan (06)										
Streiter (06)										
Wildfang (06)										
Magnet (96)										
Satellit (92)	67	8·1	2·8	540	1 7/45, 8 4·7/44; 1 M; 3 lr	K	4000	Y	23	86
Trabant (90)	67	8·0	2·4	540	2 7/45, 8 4·7/44; 1 M; 2 lr	K	3500	L	20	84
Planet (89)	64	7·0	2·5	480		K	3500	L	20	84
Blitz (88)	59	6·8	2·1	360	2 4·7/44, 6 4·7/33; 1 M; 2 lr	K	2600	L	21	61
Komet (88)	59	6·8	2·1	360		K	2600	Y	21	61
Meteor (87)	57	6·8	2·5	350	8 4·7/33; 1 M; 2 lr	K	2600	L	21	61

Name und Jahr des Stapellaufes	Länge	Breite	Tiefgang	Tonnen- gehalt	Bestückung	Maschinen	Pferdekräfte	Wasserrohr- kessel	Fabr.	Bem.-Std.
Hochseetorpedoboote.										
100, 99, 98 (14)	60	5·5	1·5	250		T	5000	Y	28	.
97, 96, 95, 94, 93, 92, 91, 90, 89, 88, 87, 86, 85, 84, 83, 82 (13, 14)	57·4	5·8	1·5	250	2 7/30; 1 M; 2 dlr	T	5000	Y	28	38
81, 80, 79, 78, 77, 76, 75, 74 (13, 14)										
73, 72, 71, 70, 69, 68, 67, 66, 65, 64, 63, 62, 61, 60, 59, 58, 57, 56, 55, 54, 53, 52, 51, 50 (09) (08, 07, 06)	54·8	5·5	1·3	200	4 4·7/33; 1 M; 3 lr	K	3000	Y	25	31
Torpedoboote.										
1-6 (09) 7-10, 11, 12 (10)	43·3	4·4	.	110	2 4·7/44; 2 lr	K	2600 2400	Y WF	26 28	20
13-16 (98-99)	45·9	4·6	2·3	115		K	1800	Y	24	21
17 (96)	44·8	4·5	2·4	107	2 4·7/33; 3 (14 u. 18 nur 2) lr	K	1800	Y	24	21
18 (96)	45·9	5·3	2·7	134		K	1800	TS	24	21
19-25, 26, 31, 32, 39 (86-92)	39·0	4·5	1·0	78	2 3·7/23; 2 lr	K	1000 900	Y	19	16

U-Boote.

Name und Jahr des Stapellaufes	Länge	Breite	Tiefgang	Tonnen-gehalt	Gürtel-	Kasemat-, bez. Turm-	Quer-	Deck-	Bestückung		Maschinen	Pferdekrafte	Kessel	MI	Fahrt.	Bemannungs-stand	Anmerkung
									Panzer in mm	Panzer in mm							
Flußschiffe.																	
Sava, Temes II und andere Monitoren fertiggestellt u. i. B.																	
Enns Inn	(14) (15)	58	10.3	1.3	536	40	50	40	25	2 12; 3 12 Haub.; 2 7; 6 M	K	1500	Y	12	95		
Bodrogz Temes I s	(04) (04)	56	9.5	1.2	440	40	75 40	40	25	2 12; 1 12 Haub.; 1 7; 3 M	K	1400	Y	13	86 89		2 Turm-Monitoren
Körös s Szamos s	(92) (92)	54	9.0	1.2	448	50	75 50	19	—	2 12 K, 2 7; 2 M	K	1200	Y	10	85 84		1 Turm-Monitoren
Leitha s Maros s	(71, 94) (71, 94)	50	8.0	1.1	310	44	50	25	—	1 12 K; 2 7; 3 M 1 12, 3 7; 3 M	K	700	Y	8	62 59		

Patrouillenboote: fertige und im Bau.

Name und Jahr des Stapellaufes	Länge	Breite	Tiefgang	Tonnen-gehalt	Gürtel-	Kasemat-, bez. Turm-	Quer-	Deck-	Bestückung		Maschinen	Pferdekrafte	Kessel	MI	Fahrt.	Bem.-Std.	Anmerkung
									Panzer in mm	Panzer in mm							
II. Schiffe für besondere Zwecke.																	
Kronprinz Erzherzog Rudolf s	(87)	90	19.0	7.4	6900	305	279	254	69	3 30.5 K, 6 12 K, 2 7, 9 4.7, 2 3.7; 1 M; 1 ulr; 3 olr	K	6500	Z	16	464		Kohlendampfer für je 7000 t Kohle
Pola s Teodo s	(14) (15)	131	17.4	7.7	13200	—	—	—	—	2 4.7; 1 M	K	6200	Y	14	112		Torpedoschiff
Lussin s	(83)	71	8.0	3.7	1000	—	—	—	—	4 4.7/44	DM	1800	—	14	76		Jachten
Taurus s	(04)	67	6.9	4.0	1300	—	—	—	—	4 4.7/33	K	2000	Z	15	58		Raddampfer
Miramar	(72)	82	10.0	4.3	1830	—	—	—	—	2 4.7/33	K	2000	Z	17	161		Schraubendampfer
Lacroma s	(87)	71	10.0	4.7	1680	—	—	—	—	6 4.7/44	K	6000	Z	18	179		Werkstättenschiff
Dalmat	(96)	41	6.1	3.1	260	—	—	—	—	—	K	325	Z	12	22		Torpedovorratsschiff
Cyclop	(71)	70	9.0	5.0	2150	—	—	—	—	2 4.7	K	850	Ko	11	93		Vorratsschiff für U-Boote
Gäa s	(91)	153	17.5	7.3	13000	—	—	—	—	4 12/35 K, 4 7/45	K	16000	Z	19	345		Heizölschiff
Pelikan	(91)	85	12.6	4.7	2430	—	—	—	—	2 7/45, 8 4.7/44	K	4000	Z	18	200		Bergungsdampfer
Vesta	(92)	88	11.4	5.0	2130	—	—	—	—	—	K	1200	Z	10	60		Minenleger
Herkules	(10)	64	10.3	4.0	1500	—	—	—	—	2 4.7/44; 1 M	K	2500	Y	10	85		
Chamäleon	(13)	88	9.2	2.7	1100	—	—	—	—	4 9/45	K	5500	Y	21	154		

Name und Jahr des Stapellaufes	Länge		Breite		Tiefgang		Tonnen- gehalt	Bestückung		Maschinen	Pferdekrafte	Kessel	Fahrg. M	Bemannungs- stand	Anmerkung
	m	ft	m	ft	m	ft		M	ft						
Dromedar (91)	32	5.4	1.9	175					2 4.7/33	K	350	Z	10	28	
Salamander (91)	39	8.1	1.5	268						K	300	Z	10	28	Minentender
Basilisk (02)	46	7.9	1.5	314					2 4.7/44; 2 M	K	550	Z	11	42	
Nixe (04)	27	6.7	2.2	250						K	120	Z		11	
Najade (91)	48	7.8	2.7	554					2 4.7/45	K	500	Z	9	29	Wassertender
Nymphe (94)	27	6.7	1.9	230						K	95	Z	9	11	
Gigant (89)	33	6.4	2.8	260					1 4.7/44	K	400	Z	11	25	Pumpentender
Pluto (97)	25	5.3	2.3	99						K	200	Z	11	18	
Hippos Büffel (88) (88)	30	4.7	2.0	97					3 3.7/23 2 3.7/23	K	250	Z	12	19	Schlepptender

Die Torpedoboote 27, 29, 30, 33-38, 40 und 45 je 78 TG, 2 3.7, 1r, 900 e.

III. Schulschiffe, Beischiffe und Hulke.

Artillerieschule: Hauptschiff Hulk Adria (fr. Radetzky) (3430 TG) mit Wohnschiff Hulk Feuerspeier (fr. Erzherzog Albrecht) (führen zusammen 6 15, 5 7, 8 4.7, 1 3.7, 4 M) und den seegehenden Beischiffen Spalato (79) (840 TG, 2 12, 1 10, 1 7, 8 4.7, 2 3.7, 1 M, 800 t e) und Sebenico (82) (890 TG, 1 15, 1 12, 1 10, 1 7, 8 4.7, 2 3.7, 2 M, 800 t e).
Torpedoschule: Hauptschiff Hulk Alpha (fr. Greif) (1850 TG) mit dem seegehenden Beischiff Torpedoschiff Zara (79) (840 TG, 2 9, 1 7, 4 4.7, 3 M, 800 e).

Seeminienschule: Gamma (fr. Kronprinzessin Erzherzogin Stephanie) (87) (5100 TG).
Seekadettenschule: Wohnschiff Custozza (72) (7100 TG, 4400 e).

Seeaspirantenschule: Wohnschiff Delta (fr. Zrinyi) (71), (1340 TG).

Unteroffizierschule: Hauptschiff Hulk Schwarzenberg (3430 TG, 4 7, 2 4.7, 1 M) mit den Beischiffen Korvette Donau (74, 98) (2340 TG, 6 12, 4 9, 1 7, 4 M), Mars (fr. Tegetthoff) (78, 93) (7500 TG), und den seegehenden Beischiffen Kanonenbooten Albatros und Nautilus (je 570 TG, 1 7, 2 4.7, 1 M, 400 e).

Hulke: Don Juan d'Austria (75) (Wohnschiff für die Torpedobootsdirektion), Kaiser Max (75) (Stationschiff in Teodo), Vulkan (fr. Prinz Eugen) (Werkstättenhulk) (je 3600 TG), Bellona (fr. Kaiser) (71) (M.-Kom.-Elevenschule) (5800 TG). — Minerva (fr. Saïda) (78) (2440 TG), Frundsberg (73) (1340 TG), Aurora (73) (1340 TG), Beta (fr. Raddampfer Kaiserin Elisabeth) (54) (1570 TG).

Persien.

Schraubendampfer: Persepolis (85) 63 m L, 10.5 m B, 5.9 m Tfg., 1200 TG, 2 V, 4 7 K, 2 M, 450 e, 10 MI Fahrg.; Muzaifer-ed-Din (99) 379 TG. — **Jacht:** Selika 400 TG (1902 angekauft).

Polzeiboot: Susa (85) 24 m L, 4.9 m B, 0.9 m Tfg., 36 TG, 1 7 K, 7 MI Fahrg.

Peru.

Name und Jahr des Stapellaufes	Länge		Breite		Tiefgang		Tonnen- gehalt	Bestückung		Maschinen	Pferdekrafte	Kessel	MI Fahrg.	Beman- nungs- stand	Anmerkung
	m	ft	m	ft	m	ft		M	ft						
Almirante Grau (06)	113	12	4.3	3200					2 15, 8 7.6, 8 3.7; 2 ulr	K	14000	Y	24	300	Torpedokreuzer
Coronel Bolognesi (06)	78	10	5.0	1700					4 10, 8 5.7; 2 M	K	1800		12		Kreuzer
Lima (81)				1658					6 14; 6 M	K			14	196	
Eclairer (77, 95)				500					6 5.7; 3 lr	T	8600	DG	28	70	Torpedobootszerstörer
Teniente Rodriguez (09)	65	6.5	4.4										14		U-Boote (Laubenf-Boote) wurden bei Schneider- Creusot gebaut
Ferré Palacios (12) (13)				306 458									9		

1 U-Boot in Châlons-sur-Saône im Bau, wahrscheinlich von Frankreich übernommen.

Kanonenboote: Chalaio 2 7.5, Iquitos und Constitution (82) 6 4.7, 2 M. (U-Bootsmutter Schiff).
 Schulschiffe: Fregatte Apurimac und Hulk Peru.
 Schraubendampfer: Santa Rosa (83) 53 m L, 8.5 m B, 3 m Tfg., 420 TH, 2 Gesch., 2 M, 10 MI Fahrg.
 Raddampfer: Lerzundi, Duque de Guisa, Iquique, Tumpez, Callao und Colon.
 Transportdampfer: Habana (63).

Portugal.

Name und Jahr des Stapellaufes	Länge		Breite		Tiefgang		Tonnen- gehalt		Gürtel		Kasematt- Deck.		Bestückung. A = Armstrong; C = Canet; K = Krupp; KB = Krupp- Bange; Sc = Schneider-Canet	Maschinen	Pferdekrafte	Kessel	MI Fahrg.	Fahrbereich	Kohlen-		Bemannungs- stand	
	m	m	m	m	t	m	m	t	m	m	t	t							t	Vorrat		Ol.
Blasco da Gama: (76, 02)	71	12	5.6	3030	250	200	67	2 20/40, 1 15/45, 1 7.6 A, 6 4.7; 4 M	K	6000	Y	15	54	300	242							
A B (gepl.)				2500				2 15.2, 6 10.2, 4 4.7; 1 lr	T	22000	Y	27										
Republica: (99)	75	11	4.5	1682	—	—	30	4 15/45 Sc, 2 10/45 Sc, 4 4.7, 2 3.7; 2 M; 2 lr	K	5000	No	18	42	300	250							
Almirante Reis [3] (fr. Dom Carlos I)	110	14	5.3	4253	—	—	101	4 15.2/45 A, 8 12/45 A, 16 4.7, 2 3.7; 4 M; 5 lr	K	12720	Y	22	65	700 1000	473							
São Gabriel:	75	11	4.3	1838	—	—	38	2 15/45 Sc, 4 12/45 Sc, 8 4.7, 2 3.7; 2 M; 1 lr	K	3000	No	15	45	500	237							
Adamastor:	74	11	4.7	1757	—	70	30	2 15/40 K, 4 10.5/40 K, 2 6.5; 3 M; 3 lr	K	4000	Z	18	29	270 400	237							

* War Seekadettenschulschiff.

Name und Jahr des Stapellaufes	Länge		Breite		Tiefgang		Tonnen- gehalt		Bestückung		Maschinen	Pferdekrafte	Kessel	MI Fahrg.	Fahrbereich	Kohlen-		Bemannungs- stand	Anmerkung			
	m	m	m	m	t	t	t	t	t	t						t	t			t	Vorrat	Ol.
1 2 3 4 (gepl.)								850	3 10/40; 2 lr	T	16000	Y	32						Ölheizung			
Vouga [3] (I. B.) Tamega [3]							850	3 10.2; 2 lr	T			Y	32						In Lissabon im Bau			
Douro [3] Guadiana [3] (13)	73	7.1	2.1	560	—	—	—	1 10, 2 7.6; 2 lr	T	11000	Y	28		146				72	Bei Yarrow & Co., Glasgow			
Tejo: (01, 10)	70	7.0	3.2	535	1 10 A, 1 6.5, 4 4.7; 2 lr	K	7000	NS	25		155	85										
Torpedoboote.																						
Nr. 1 (81)	26	3.3	1.5	54	2 lr	K	450	L	19		10	15										
Nr. 2, 3, 4 (86)	37	3.8	2.1	66	1 3.7; 2 lr	K	700	L	19		18	18										
U-Boote.																						
Espadarte (12)	45.1	4.2	1.7	248 300	2 1.7				14 8			20							Laurenti-Fiat-Boot; bei Orlando, Livorno			
1, 2, 3 (I. B.)	45.1	4.2		248 300					14 8			20										

4 U-Boote bei Fiat San Giorgio, Orlando, Livorno, bzw. Muggiano in Bestellung.

Name und Jahr des Stapellaufes	Länge m	Breite m	Tiefgang		Tonnen- gehalt	Bestückung	Maschinen	Pferdekrafte	Kessel	Fahrz. Ml	Fahrbereich	Kohlen- Vorrat t	Ol- Vorrat t	Beman- nungsstand	Anmerkung
			m	t											
Kanonenboote.															
Bengo (17) (I. B.)	48	8.3				4 4.7; 2 M		400							
Beira z Ibo z	45 42	8.3	2.4	400		2 4.7	K	700		13	36			44	
Save z Lurio z	43 43	7.2	1.8	305		2 4.7; 1 M	K	500		12	20			55	
Patria z	60	8.4	2.6	636		4 10/45 Sc, 6 4.7; 1 M	K	1800	Ni	16	5			160	Panzerung an der Wasserlinie 15mm Nickelstahl
Chaimite z	41	8.0	2.0	341		2 4.7; 2 M	K	480		11				18	
Dom Luiz z	46	8.4	4.5	802		4 10.5 KB, 2 5.7; 2 M	K	500		10	23			120	
Limpopo z	38	6.4	2.0	288		2 4.7; 1 M	K	523		11				48	
Diu	46	8.4	4.3	740		2 10.5 K, 2 6.5, 2 4.7, 1 3.7; 1 M	K	700		11				124	
Zaire	43	8.0	3.5	558		1 15, 2 10 A, 1 3.7	K	500		10				109	
Zambeze	45	8.0	3.9	616			K	460		10				109	
Sado	45	8.6	3.4	645		1 4.7; 1 M	K	500		11				107	
Rio Lima	43	8.4	3.4	638		1 15, 2 10 A	K	500		11				111	

Ferner noch die alten Radkanonenboote: Sabre, Carabina, Flecha, Granada, Obuz, Cherim, Cuama, Lacerda, Serpa Pinto, Capello und **Roberto Abene**; sämtlich bei Yarrow (88-94) gebaut.

Name und Jahr des Stapellaufes	Länge m	Breite m	Tiefgang		Tonnen- gehalt	Bestückung	Maschinen	Pferdekrafte	Kessel	Fahrz. Ml	Fahrbereich	Kohlen- Vorrat t	Ol- Vorrat t	Beman- nungsstand	Anmerkung
			m	t											
Schiffe für besondere Zwecke.															
Vulcano	(10)	34	5.9	2.1	200	1 Ir	K	400	Th	12	10				Minenleger
X beabsichtigt					850	1 10				15					Depotschiff für U-Boote; Bau zurückgestellt
Macao z	(10)	37	6.0	0.6	105	2 5.7; 4 M	K	250	Y	12				23	
Cacheu z	(02)	22	3.9	0.5	70	2 3.7; 1 M	K	100		10				7	
Infante D. Manoel *	(04)	25	4.0	0.6	38	1 M	K	64							
Senna erte	(04) (03)	31	3.2	0.6	70	2 3.7; 1 M	K	100		10				7	Raddampfer
Diego Cão	(96)	21	4.0	0.7	44	1 4.7	K	90		10				8	
Salvador Correia z	(95)	43	6.4	2.9	300	1 7.5 C, 2 3.7	K	450		11				47	Transportdampfer
Berrio z	(98)	41	6.9	2.8	408		K	1070		12				42	Schlepper
Lidador z	(84)	35	6.1	2.4	252	1 3.7; 1 M	K	400		11				35	
Afonso de Albuquerque	(84)	62	10	4.3	1110	2 15.2 A, 5 12 A, 2 4.7; 2 M	K	1360		13				178	Korvette; abgerüstet
5 de Ootubro (fr. Amelia z)	(00)	69	8.1	4.6	1365	2 4.7, 4 3.7	K	1800		15				74	Jacht

* Erhielt wahrscheinlich einen anderen Namen.

Artillerieschulschiff: Dom Fernando e Gloria (43) 1840 TG, 1 16, 1 12, 1 7-6, 2 5-7, 1 4-7, 2 M.
 Jungenschulschiffe: Estefania (59) 1256 TG, 1 7-6, 1 4-7, 1 M; Duque de Palmella (69) 750 TG, 1 7-6 A, 1 4-7.
 Torpedoschule: Torpedoboot Fulminante (79) 78 TG.
 Depotschiffe: India (71) 2578 TG; Africa 3000 TG.
 Für Fischereischutz: Lynce (11); Rio Minho (81) (Segelschaluppe).
 Spitalschiff: Cabinda (65) 1000 TG. — *Finanzschiffe*: Lagos (78) 100 TG, 1 4-7 und Tavira (78) 204 TG.

Rumänien.

Name und Jahr des Stapellaufes	Länge		Breite	Tiefgang		Tonnen- gehalt	Bestückung, System Krupp. Sk = Skoda; Ch = St. Chamond	Maschinen	Pferdekräfte	Fahrg. MI	Kohlen- Vorrat	Ol- Vorrat	Bemannungs- stand	Anmerkung
	m	ft		m	ft									
Elisaveta * (88, 05)	73	10	4-5	1325	4	12, 4	7-5 Ch; 4 M; 4 lf	K	4715	18	322	150	150	88mm Panzerdeck; Artillerie- schulschiff
Lascar Catargiu (07)	63-5	10	1-6	680	3	12	Sk in Türmen; 2 12 Sk Haub.; 4 4-7; 2 M	K	1800	13	60	110	80mm Gürtel-, 75mm Turm- und 50mm Deckpanzer; gebaut bei der Austria-Werfte, Triest (fr. Stabilimento Tecnico Triestino)	
Ivan C. Bratianu (07)														
Alex. Lahovari (08)														
Mih. Kogălniceanu (08)														

Kreuzer.

Monitoren.

Torpedobootszerstörer.**

* Soll einer noch nicht bestätigten Nachricht nach auf der unteren Donau gesunken sein.
 ** In den Jahren 1913 bis 1915 wurden für Rumänien 4 Zerstörer von ungefähr 1450 TG und 85 MI Fahrg. bei Pattison in Neapel gebaut. Von diesen Zerstörern (fr. Vifor, Viscol, Vartez und Vijelie) sind zwei, möglicherweise aber auch alle vier von Italien übernommen worden.

Name und Jahr des Stapellaufes	Länge		Breite	Tiefgang		Tonnen- gehalt	Bestückung	Maschinen	Pferdekräfte	Fahrg. MI	Kohlen- Vorrat	Ol- Vorrat	Bemannungs- stand	Anmerkung
	m	ft		m	ft									
Vedea (94)	20	3-0	1-5	32	1	M; 2	Torpedospieren	K	148	20	8	10	10	Donauboote
Argosul (94)														
Şmeul (88)	37	3-4	2-0	57	1	M; 2	1r; 1	Torpedospiere	K	600	18	20	20	
Sborul (88)														
Năluca (88)														
Major Sontu (06)	30	4-0	0-8	45	1	M; 2	1r; 2	Torpedospieren	K	550	18	6	20	
Major Giurăsku (06)														
Major Ene (06)														
Major Gr. Ivan (06)														
Cap. M. Romano (06)														
Cap. V. Mărăcineanu (06)														
Cap. Lascar Bogdan (06)														
Locot Călinescu D (06)														

Torpedoboote.

1 U-Boot der italienischen Medusa-Klasse auf der Fiat-Werfte in Spezia im Bau.

Kanonenboote.

Grivitza (80) 110 TG, 2 5-7; 4 M, 10 MI Fahrg.; Bistritza, Siretul, Oltul (alle 88) je 95 TG, 1 5-7; 1 M, 12 MI Fahrg.; Fulgerul (73), 85 TG, 7 MI Fahrg.; Rahova, Smardan, Opanez (alle 82) je 45 TG, 8 MI Fahrg.

Schiffe für besondere Zwecke.

Radddampfer: Romania (62, 83, 90) 111 TG, 9 MI Fahrg.; Prutul (93) 31 TG, 8 MI Fahrg. — *Wachboote*: Pandurul, Poterasul, Vegheatorul, Granicerul, Santinela (alle 82) je 10 TG, 10 MI Fahrg.; Radunica (00) 10 TG, 8 MI Fahrg. — *Schulschiffe*: Mirela (82) 350 TG, 8 MI Fahrg. — *Torpedoschulschiff*: Alexandru-cel-Bun (82) 104 TG, 9 MI Fahrg. — *Motorboote*: A, B, C, D und E (04) je 3-5 TG, 1 M, 10 ft, 7 MI Fahrg. (Petroleummotoren). — 1 *Minenlegeponton* von 100 TG.

Rußland.

A. Baltische Flotte.

236

Rußland (Ostsee).

Name und Jahr des Stapellaufes	Länge m	Breite m	Tiefgang t	Tonnen- gehalt t	Artillerie		Deck.	Bestückung, Krupp. (Aus den Obuchovschen Gußstahlwerken.)	Maschinen	Pferdekäfte	Kessel	Ml Fahrg.	Fahrbereich	Kohlen-		Bemannungs- stand	
					mittlere	schwere								Kom.-T.	Panzer in mm		Vorrat
Petropavlovsk [4] Sevastopol [4]° Gangut [4] Poltava [4]	168	26	8·4	28400	225	125	305	250	76	12 30·5/50, 16 12/50, 4 6·3 BAG, 4 4·7; 8 M; 4 ulr	T	42000	Y	23	1000 3000	1170 1100	
Respublika (fr. Imperator Pavel I.) z° Andrej Pervozvanij z°	140	24	8·2	18000	215	152	203 216	203	75	4 30·5/40, 14 20·3/50, 12 12, 4 4·7; 8 M; 3 ulr	K	17600	B	18	1600 3100	933	
Slava z°	(03)	121	23	7·9	14000	195	152	254	203	63	4 30·5/40, 12 15·2/45, 20 7·5, 4 4·7; 8 M; 2 ulr	K	15800	B	18	1200 2000	825
Graždanin (fr. Cesarevič) z°	(01)	118	23	7·9	13200	254	152	254	254	69	4 30·5/40, 12 15·2/45, 20 7·5, 4 4·7; 4 M; 2 ulr	K	16300	B	18	800 1358	774
Peresvjst (fr. Sa- gami) [3]°	(98, 08)	130	22	8·2	12700	229	127	254	152	76	4 25·4/45, 10 15·2/45, 16 7·6, 10 4·7; 2 ulr	K	15492	B	18	1000 2000	732
Česma (fr. Tango, fr. Poltava) z°	(94, 07)	113	21	7·9	11000	351	125	254	305	64	4 30·5/40, 12 15·2/45, 12 4·7, 18 3·7; 2 l; 4 olr	K	11255	Mi	17	700 1000	700

* Von Japan im März 1916 an Rußland verkauft.

Schlachtschiffe.

Rußland (Ostsee).

237

Schlachtkreuzer.

Borodino°°	(15)	222	30	8·8	32500	250	152	63	12 35·6/45, 24 13/55, 4 6·3; 4 M	T	68000	Y	29		Kohle und Öl
Navarin°	(91)	222	30	8·8	32500	(?)	(?)	(?)	(?)						
Ismail°															
Kinburn°															

Panzerkreuzer.

Rjurik z°	(06)	161	23	7·9	15220	152	178 76	203	203	76	4 25·4/50, 8 20·3/50, 20 12/50, 4 4·7; 8 M; 2 ulr	K	19700	B	21	1200 2000	200 899
Gromoboj [3]°	(99, 08)	146	21	8·4	13190	152	120	120	305	63	4 20·3/45, 22 15·2/45, 19 7·5, 4 4·7, 2 3·7; 4 M	K	15500	B	20	800 2270	874
Rossija z°	(96, 07)	147	21	8·0	12195	250	—	127	305	63	4 20·3/45, 22 15·2/45, 15 7·5, 16 3·7; 4 M; 2 ulr	K	15500	B	19	1000 2580	839
Admiral Makarov z°	(07)	137	17	6·5	7775	200	60	152	158	50	2 20·3/45, 8 15·2/45, 20 7·5, 4 5·7; 4 M; 2 ulr	K	16500	B	21	750 1020	593
Ballada Bajan z°	(06) (07)	135 135	17 17	6·5 6·5	7775 7775	200 200	60 60	152 152	158 158	70	2 20·3/45, 8 15·2/45, 22 7·5, 4 5·7; 4 M; 2 ulr	K	16500	B	21	750 1020	568

Geschützte Kreuzer.

Admiral Greigh**	(15)																
Admiral Butakov***	(15)	154	15·2	5·6	7000	76	76			25	15 13/55, 4 6·3; 4 M	T	50000	Y	30		
Admiral Spiridov***	(15)																
Svjatlana**	(15)																
Oleg z°	(03)	132	16	6·4	6675	—	125	—	150	76	12 15·2/45, 8 7·5, 2 3·7; 2 M; 2 ulr	K	19500	No	23	900 1260	563

* Borodino und Navarin auf der neuen Admiralitäts-, Ismail und Kinburn auf der Baltischen Werfte in St. Petersburg gebaut.

** Bei der Russisch-baltischen Schiffbaugesellschaft in Reval gebaut.

*** Auf der Putilov-Werfte in St. Petersburg gebaut.

} Für die sibirische Flotte bestimmt.

Name und Jahr des Stapellaufes	Länge m	Breite m	Tiefgang t	Tonnen- gehalt t	Bestückung	Maschinen	Pferdekrafte	Kessel	M Fahrg.	Fahrbereich	Kohlen-		Bemannungs- stand	Anmerkung
											Vorrat t	Ol.		
Nr. 214 z — 222 z (02, 08)	45	4·6	1·4	150 2 4·7; 1 lr	K	4200	No	29	.	40	.	25	Nevski-Werfte
Nr. 212 z Nr. 213 z	53	5·2	1·4	186 3 3·7; 3 lr	K	2000	Y	24	.	50	.	26	Kreiton
Nr. 142 z, 129 z, 128 z, 120 z, 119 z (96, 97)	42	4·4	2·0	120 2 3·7; 3 lr	K	2000	—	21	.	30	.	20	
Minenschiffe.														
Amur z Zemfjet z	91	14·0	4·4	2926 11 7·5; 1 4·7	K	4700	B	17	20	$\frac{500}{580}$.	318	Sperrschiffe
Volga	65	11·9	4·0	1711 4 4·7	K	1600	BW	13	.	.	.	226	
Ladoga (fr. Minin)	90	15·0	7·3	6136		K	5290	.	10	
Onega (fr. Hercog Edinburgskij)	87	15·0	7·3	4832 4 7·5; 4 M	K	5590	.	13	
Narova (fr. General- Admiral)	87	15·0	7·3	5000		K	4472	.	12	

Minensuchfahrzeuge: Vzrijv (11), Minrep(11), Zapal (11), Provodnik (11) und Fugas (11) je 150 TG, 2 4·7, 12 Ml Fahrg.; Iskra (13), Plamja (13) und Patron (13) je 500 TG.

Name und Jahr des Stapellaufes	Länge m	Breite m	Tiefgang t	Tonnen- gehalt t	Bestückung	Ma- schinen ober unter	Pferde- kräfte Wasser	Fahrg.	Brennstoff- vorrat t	FB		Beman- nungsstand	Anmerkung
										ober	unter		
Sv: Jurij (17)					?								
Sare, Vjepr, Volk, Gepard, Lviza, Kugar, Leopard, Pantera, Rijs, Tigr, Tur, Jaguar	68·0	4·5	4·0	$\frac{650}{800}$	6 lr (?)	DM		18 10					
Kit (14), Kašalot (14), Narval (14)*	70·0	5·3	4·0	$\frac{600}{800}$	2 Sf; 9 lr	DM Elektr.	1200 800	15 11·5			20 0·5		
Krokodil (08), Alligator (08), Kaiman (08), Drakon (08)	40·2	4·3	4·8	$\frac{400}{500}$	2 M; 6 lr	Öl-Mt Elektr.		15 6·5			10 0·5		Lake-Boote
Minoga (08)	35·7	2·7	2·4	117	2 lr	Diesel Elektr.		10 8				20	
Åkula (08)	56·0	3·7	3·4	$\frac{360}{400}$	4 lr	Diesel Elektr.		13				24	Bubnov-Boote
Makrel (07), Okun (07), Počtovij (08)**	33·5	3·4	3·2	$\frac{145}{200}$		Gasolin Elektr.	100 60	7·8 6			7 0·5	16	
Sig (05)	21·3	3·7	3·5	$\frac{100}{135}$	3 lr	Gasolin Elektr.		10 7					Lake-Boot
Bjeluga (04), Peškar (04), Sterljad (04)	20·1	3·6	3·5	$\frac{100}{120}$	2 lr	Gasolin Elektr.	160	9·5			4	14	Holland-Boote

U-Boote.

* Waren für die Schwarze Meer-Flotte bestimmt.

** Geschenk des russischen Volkes; war mit Einheitsantrieb ausgerüstet, der aber gänzlich versagte.

Name und Jahr des Stapellaufes	Länge	Breite	Tiefgang	Tonnen- gehalt		Bestückung		Maschinen	Pferdekrafte	Kessel	Ml Fabr.	Fahrbereich	Kohlen- Vorrat	Ol- t	Bemannungs- stand	Anmerkung	
				m	t												
Diana [3]	(99) 127	17	6.4	6800	{ 20 15.2/45, 20 7.5; 4 M; 2 ulr	K	12100 B	19 37	900 1450	—	573						
Volhov	(13) 96	18.6	3.6	2400 ?	DM	2000	—	10	30						Hebekraft 1000 t	
Haba rovska (95)	2800 TG, 12 MI Fabr.																Evropa (78) 3200 TG, 13 MI Fabr.; Ksenia (fr. Cayo[Soto]) (00) 5900 TG, 11 MI Fabr.

Mutterschiffe für U-Boote.

Verschiedene Typen: Anzahl ?, einige davon 18 m L, 3 m B, 0.8 m Tfg., 1 Sf, etwa 35 MI Fabr., 3 Schrauben, Bem.-Std. 7; Bauwerften: Rußland, England und Amerika.

Kanonenboote.

Bohrz Gilljakz Gorjacz Sivucz	(07) (06) (07) (07)	66	11	2.4	875	2 12/45, 4 7.5; 3 M	K	900 B	12 18	100	140						
Chivinecz	(04)	70	11	3.4	1340	2 12/45, 8 7.5; 4 M	K	1428 B	13 20	218	161						25mm Kommandoturmpanzer

Hrabrijz (95, 09) 1735 TG, 25mm Deck-, 125mm Gürtel- und 25mm Kommandoturmpanzer, 2 20, 1 15, 5 4.7, 7 3.7, 1 lr, 14 MI Fabr.

Schiffe für besondere Zwecke.

Jachten: Alexandria (03) 500 TG, 14 MI Fabr.; Standort (95) 5560 TG, 8 4.7, 22 MI Fabr.; Poljarnaja Zvezda (90) 4100 TG, 4 4.7, 18 MI Fabr.; Carevna (74) 850 TG, 13 MI Fabr.; Strjela (91) 300 TG, 17 MI Fabr.; Neva (06) 500 TG, 16 MI Fabr.; Jacht des Marineministers.

Schulschiffe: Rijnda (85) 3600 TG, 13 MI Fabr., ungeschützter Kreuzer, Vojin (93) 1300 TG und Vjernij (95) 1300 TG, Glatdeckkorvetten, alle drei für Seekadetten; Lastocka (04) 140 TG, T, 18 MI Fabr., für Maschinenpersonal; Artillerieschulschiffe: Riga (99) 15000 TG, 2 15.2, 8 12, 8 7.5, 4 6.7, 4 4.7, 18 M, 12 MI Fabr.; Imp. Alexander II. (87, 05) 9400 TG, 2 30.5/30, 5 20.3/45, 8 15/45, 4 12/45, 4 4.7, 4 3.7, 12 MI Fabr.; Petr Veliki (72, 07) 10000 TG, 4 20.3/50, 12 15/45, 12 7.5, 4 5.7, 8 4.7, 2 3.7, 11 MI Fabr.; Torpedoschul- und Transportschiffe: Dvina (fr. Pamjat Azova) (94) 14000 TG, 13 MI Fabr.; Nikolajev (94) 14000 TG, 13 MI Fabr.; Maschinen- und Heizerschulschiff: Okean (02) 12000 TG, 12 7.5, 19 MI Fabr.; Bem.-Std. 720.

Eisbrecher: Ermak (98) 8000 TG; Minto (99) 1100 TG, 4 5.7, 2900 t e, 16 MI Fabr., von Kanada angekauft; (fr. Earl Greyz, Kanada) (09) 3400 TG, 6985 t e, 17 MI Fabr., derzeitiger Name unbekannt.

1 Fahrzeug (fr. Bruce, Kanada, derzeitiger Name unbekannt) (12) 1553 TG, 521 t e.

Werkstättenschiffe: Kama (fr. Anegawa Maru) (11) 2000 TG, von Japan an Rußland verkauft; Angara (00) 6000 TG.

Avisos: Frühere Torpedoboote: Vojevoda (92), Posadnik (92), Dozornij (04), Razvedčik (04).

Kohlendampfer: Subona (11) 1982 TG, 10 MI Fabr.; Pečora (11) 1982 TG, 10 MI Fabr.; Mezen (11) 1982 TG, 10 MI Fabr.

3 Heißschiffe in England im Bau.

Munitionsschiff: Oka (11) 1982 TG, 10 MI Fabr.

Transportschiffe: Anadij (96) 12000 TG, 13 MI Fabr.; Borgo 5000 TG; Lahta 5000 TG; Krasnaja Gorka 756 TG; Pahtusov () 1100 TG, 9 MI Fabr.; Vodolej I. (05) 730 TG; Vodolej II. (05) 660 TG; Vodolej IV. (10) 900 TG.

B. Schwarze Meer-Flotte.

Name und Jahr des Stapellaufes	Länge	Breite	Tiefgang	Tonnen- gehalt	Artillerie		Deck- Kom.-T.	Bestückung	Maschinen	Pferdekrafte	Kessel	Ml Fabr.	Fahrbereich	Kohlen- Vorrat	Ol- t	Bemannungs- stand	
					Gürtel- schwere	mittlere											Panzer in mm
Demokracija (fr. Imp. Nikolai II.) [4]	(16)							12 30.5/50*									
Impratriva Marija [4] ^o	(13)							20 13/55, 8 7.5,									1500
Volja (fr. Imp. Alexander III.) [4]	(14)	168	27.3	8.4	22869	305 127 305 305 76	(?)	4 6.3, 4 4.7; 4 M; 4 ulr	PT	26500	Y	21					3000
Svobodnaja Rossija (fr. Imp. Ekaterina II.) [4]	(14)																

Schlachtschiffe.

* 4 Dreibrüme.

Name und Jahr des Stapellaufes	Länge		Breite	Tiefgang		Tonnen- gehalt		Bestückung		Maschinen	Pferdekrafte	Kessel	Fahrbereich		Kohlen-		Anmerkung	
	m	m		m	t	Mil	Fahrg.	Fahrbereich	Vorrat				Ol	Beman- nungsstand				
Stremitel'nij z Strogij z Smjetivij z Svirjepej z	58	5-6	2-0	245						K	3800	Y	26		60		56	St. Petersburg

Torpedoboote I. Klasse.

270, 271 z, 272 z, 273 z, 260, 259, 256, 253, 252 (95, 96), 120 TG, 2 3-7 (?), 2 1r (?); 2000 i e, 20 MI Fahrg.

Name und Jahr des Stapellaufes	Länge		Breite	Tiefgang		Tonnen- gehalt t		Bestückung	Ma- schinen		Pferde- kräfte	Fahrg.	Brennstoff		FB		Anmerkung
	m	m		m	t	Wasser	ober		unter	Wasser			ober	unter	Wasser	Bem.-Std.	
6 U-Boote								?									Bewilligt
Morž (13), Tjulen (13), Nerpa (13)	70-0	5-3	4-0	600 800				9 lr	Diesel Elektr.	1200 800	15 11-5			20 0-5			Gleichzeitig Minenleger
Krab (12)	52-0	4-3	4-0	500 700				2 lr	CT Elektr.		16 8						Holland-Boote
Sudak (07), Losos (07)	21-0	3-6	3-0	110 150					Gasolin Elektr.		9 7						Germania-Boote
Karp (07), Karas (07)	39-6	3-0	2-6	200 240				1 lr	Petroleum Elektr.	600	12 9			18 0-4			

U-Boote.

Kanonenboote.

Doner (87) 1224 TG; Terec (87) 1293 TG, 2 20-3/35, 1 15-2/35, 6 4-7, 1 3-7, 12 MI Fahrg.; **Gubanc** (87) 1250 TG.

Schiffe für besondere Zwecke.

Jacht: Almaz (03) 3285 TG, 4 7-5, 4 4-7, 2 M, 19 MI Fahrg.
Aciso: Kazarskij (89) 400 TG, 6 4-7, 2 olr, 3300 i e, 16 MI Fahrg.
Hilfs- und Begleitschiffe für U-Boote: Kronstadt (94) 16400 TG, 4 4-7, 13 MI Fahrg., Werkstättenschiff; Penderaklia (00) 1100 TG, Depotschiff für U-Boote.
Minenleger: Donajz (91) 1381 TG, 6 4-7, 12 MI Fahrg., **Prut** (79) 5450 TG, Sperrschiffe; Berezan (70) 5096 TG, 2 3-7, 12 MI Fahrg.
Minenräumer: Albatros (10); Baklan (10); Saika (.); alle 100 TG.
Schulschiffe: Dnjestr 4217 TG; Rion (01) 12000 TG.
Transportschiffe: Dnjepr 3460 TG; Kazbek 690 TG; Ingul 745 TG; Tendra 430 TG; Vjeha 475 TG.

C. Sibirische Flottille.

Name und Jahr des Stapellaufes	Länge		Breite	Tiefgang		Tonnen- gehalt		Bestückung		Maschinen	Pferdekrafte	Kessel	M Fahrg.		Kohlen-		Bemannungs- stand	Anmerkung
	m	m		m	t	M	Fahrg.	Fahrbereich	Vorrat				Ol					
Zemčug [3]	(03) 111	12	4-9	3130	8 12/45, 6 4-7; 6 M; 2 ulr	K	19000	Y	24 28	400 507			356	51mm Panzerdeck				
Askold [3]	(00) 132	15	6-2	5905	12 15-2/45, 12 7-5, 8 4-7; 4 M; 2 ulr	K	20434	TS	18 33	720 1050			640	152mm Kommando- turm- und 76mm Deckpanzer				

Kreuzer.

Name und Jahr des Stapellaufes	Länge m	Breite m	Tiefgang t	Tonnen- gehalt t	Bestückung	Maschinen		Pferdekäfte	Kessel	Ml. Fahrg.		Fahrbereich	Kohlen- Vorrat t		Bemannungs- stand	Anmerkung
						ober	unter			Wasser	Wasser		Wasser	Wasser		
Torpedobootszerstörer.																
Leitnant Sergejev z Kapitan Jurasovskij z	(05) (05)	62	6·8	2·3	344	· · · 2 7·5; 6 M; 3 lr . .	K	6000	No	{ ²⁷ 28}	·	95	·	64	Schichan	
Groznijs Bravij z Bodrij z Bojkij z	(04) (02) (02) (02)	64	6·4	2·0	350	· · · 2 7·5; 6 M; 2 lr . .	K	5700	Y	26	·	80	·	64	Nevski-Werfte	
Bezstrašnij z Bezsumnij z Bezpoščadnij z	(99) (99) (99)	62	6·8	2·3	344	· · · 2 7·5; 6 M; 3 lr . .	K	6000	Th	{ ²⁶ 27 27}	·	95	·	64	Schichan	
Hochsektorpedoboote.																
Tvierdij Točnij Trevoznij Leitnant Maljejev z Inž. Meh. Anastasov z	(06) (06) (06) (06) (06)	58	5·7	1·8	297	· · · 2 7·5; 3 4·7; 2 lr . .	K	3800	Y	25	·	60	·	59	Kreiton	
Statnij z Skorij z Serditij z Smjelij z	(01) (01) (01) (01)	58	5·7	1·5	240	· · · 2 7·5; 3 4·7; 2 lr . .	K	3800	Y	26	·	60	·	52	Nevski-Werfte	
Vlastnij z Grozovoj z	(00) (00)	57	5·9	2·0	308	· · · 2 7·5; 5 4·7; 2 lr . .	K	5700	No	26	·	60	·	59	Havre	

Name und Jahr des Stapellaufes	Länge m	Breite m	Tiefgang m	Tonnen- gehalt t	Bestückung	Ma- schinen		Pferde- Käfte	Fahrg.	Brennstoff- Vorrat t		FB ober unter Wasser	Bem.-Std.	Anmerkung
						ober	unter			Wasser	Wasser			
U-Boote.														
Forel, Jasj, Jedinorog, Jorš, Smeja, Ugor	(51) (51)	70·0	4·5	4·0	$\frac{650}{800}$	· · · 6 lr . .	·	·	18 10	·	·	·	·	Ursprünglich für die sibi- rische Flotte bestimmt; sollen sich gegenwärtig in der Ostsee befinden
Osetr (05), Bijčok (05), Kefalj (05), Paltus (05), Plotva (05)		21·3	3·7	3·4	$\frac{135}{175}$	· · · 3 lr . .	Gasolin Elektr.	400	10 7	·	25 0·3	·	·	Lake-Boote; sollen nicht mehr gebrauchsfähig sein
Som (04), Sėuka (04)		20·4	3·5	3·0	$\frac{120}{150}$	· · · 2 lr . .	Gasolin Elektr.	160	9·5 7·4	·	·	14	·	Holland-Boote
Đel'fijn (04)		19·8	3·4	2·9	$\frac{115}{150}$	· · · 3 lr . .	Gasolin Elektr.	·	6·5 6	·	·	16	·	Bubnov-Boote
Kasatka (04), Nalim (04), Skat (04), Feldmarschal Graf Šeremetjev (04)		33·5	3·4	2·9	$\frac{150}{200}$	· · · 4 lr . .	Öl-Mt verschiedener Systeme Elektr.	100 60	8 6	·	·	·	16	·

Schiffe für besondere Zwecke.

Hilfs- und Begleitschiff für U-Boote: Tobol (99) 5500 TG, 8 Ml Fahrg.

Kanonboot: Mandžur (86) 1473 TG, 2 20/35, 1 15/35, 1 13 Ml Fahrg.

Minenleger: Ussuri (01) 3200 TG, 11 Ml Fahrg.; Silka (97) 3500 TG, 4 12, 8 7·5, 4 M, 11 Ml Fahrg.; Mongugaj (91) 2500 TG,

7 4·7, 9 Ml Fahrg.; Aleut (86) 890 TG, 12 Ml Fahrg.

Transportschiffe: Murman (12) 500 TG; Opisnoj (01) 500 TG, 10 Ml Fahrg.; Kolijma (93) 500 TG; Tajmijr (08) 1290 TG, 10 Ml Fahrg.; Vajgač (08) 1290 TG, 10 Ml Fahrg.; Argun (02) 6500 TG, 10 Ml Fahrg.; Jakut (92) 700 TG, 12 Ml Fahrg.; Kamčadal (92)

900 TG, 11 Ml Fahrg.; Tunguz (70) 760 TG, 9 Ml Fahrg.

Eisbrecher: Nadežnij (96) 1525 TG, 19 Ml Fahrg.

D. Amur-Flußflottille.

Name und Jahr des Stapellaufes	Länge	Breite	Tiefgang	Tonnen- gehalt	Bestückung		Fahrg.	Pferdekraft	Maschinen	Pferdekraft	Fahrg.	Kohlen- Vorrat	Ol- Vorrat	Bemannungs- stand	Anmerkung
					M	t									
Flußkanonenboote.															
Groza z (09)	71	12.8	1.4	946	2 15.2, 4 12; 6 M	DM	11		K	500	11	145			Nobel-Lessner-Motor
Skval z (09)															
Smerč z (09)															
Storm z (09)															
Tajfun z (09)															
Uragan z (09)															
Vihr z (09)															
Vjuga z (09)															
Wachboote.															
Oročanin z (07)	50	8.2	0.6	190	2 7.5; 4 M	K			K	200	16				Motorboote
Mongol z (07)															
Burjat z (07)															
Vogul z (07)															
Sibirjak z (07)															
Korel z (07)															
Kirgiz z (07)															
Kalmijk z (07)															
Zijjanin z (07)															
Votjak z (07)															
Kopje, Kinžal, Palaš, Pika, Pistolet, Pulja, Rapira, Sabija, Saska, Stijk (08)	22	3.1	0.5	24	1 M										

E. Flottille auf dem Kaspi-See.

Kanonenboote: Ardagan (09) und Kars (09) 623 TG, 2 12, 4 7.5, 4 M, DM, 14 MI Fahrg.
 Transportdampfer: Araks (00) 744 TG, 4 4.7, 800 e, 12.5 MI Fahrg.
 Wachfahrzeuge: Astrabad z (00) 326 TG, 11 MI Fahrg.; Geok Tepe (83) 1010 TG, 5 4.7,
 4 l, 4 M, 11 MI Fahrg.
 Hafenschiff: Krasnovodsk 215 TG, 2 7.5, 2 M.

Dampfer der freiwilligen Flotte.

Name und Jahr des Stapellaufes	Länge	Breite	Tiefgang	Tonnen- gehalt	Bestückung	Pferdekraft	Fahrg.
Orel (09)	102	13.7	5.6	2300 ?	16
Poltava (09)							
Simbirsk (09)							
Pensa (09)							
Rjezan (09)							
Smolensk (01)	143	17.7	7.5	12050 8 12, 8 7.5	16500	20
Kazan (00)	122	15.2	7.1	9755 6 15.2, 8 7.5	4000	12
Petersburg (94)	130	15.8	7.5	9460 2 6, 10 4.7, 11 3.7	11200	19
Ekaterinoslav (96)	128	15.1	7.3	10750 6 15.2, 8 3.7	3000	13
Vladimir z (95)							
Voronež (95)							
Kijev (96)							
Jaroslavl z (93)	117	13.7	7.3	8950 6 15.2, 8 7.5	2500	12
Tambov z (92)							
Saratov z (91)	128	15.2	7.6	8975 7 12	10250	18
Kerson z (96)	144	16.0	10	6707 ?	15
Kostroma (88)	114	13.0	6.4	3507 ?	13

Spitalschiffe.

Eclipse, Nikolaus, Vperiod, Ariadne, Nautilus, Imperator Petr Velikij, Skobelev, Equator, Lava, Athenée u. a. m.

Hilfsdampfer der russischen Dampfschiffahrts- und Handelsgesellschaft in Odessa.

Die meisten Gesellschaftsdampfer werden im Kriegsfall zu Hilfsdiensten herangezogen.

Santo Domingo.

Kanonenboote: Independencia z (94) 56 m L, 8 m B, 322 TG, 7 Sf, 15 MI Fahrg.; El Presidente z (96 umgebaut) 8 Gesch., 13 MI Fahrg.
 4 Flußkanonenboote (07) von je 55.7 m L, 3 m B, 1 m Tfg., 1 3.7, 1 M, 12 MI Fahrg., Öl-Mt.

Schweden.

Name und Jahr des Stapellaufes	Länge		Breite		Tiefgang		Tonnen- gehalt		Gürtel- Panzern		Artillerie		Deck- Kom.-T.		Bestückung. Hinterlader Bofors	Maschinen	Pferdekäfte	Kessel	Ml Fabr.	Fabrbereich	Kohlen- Vorrat		Bemannungs- stand					
	m	m	m	m	t	m	m	m	m	m	m	m	m	m							t	t		t	t	t	t	t
Gustav V. (I. B.)	120	19	6.4	203	127	203	127	6800	203	127	203	127	203	203	44	4 28/45, 8 15.2/50, 6 7.6; 4 M; 2 ulr	T	20500	Y	22	28	240	100	408				
Drottning-Viktoria z Sverige [4] ^o	(17)	(15)		6800	203	127	203	6800	203	127	203	127	203	203								240	100	408				
	(15)			6775	152	76	6775	152	76	6775	152	76	6775	152								700	100	408				
Schlachtschiffe.																												
Küstenpanzerschiffe.																												
Oscar II. z ^o	(05)	96	15	5.5	4658	150	127	190	175	50	2 21/44, 8 15.2/50, 10 5.7, 3 3.7; 2 ulr	K	9500	Y	18	29	250	500	338									
Manligheten z	(03)				3840																							
Aran z ^o	(02)	88	15	5.3	3650	175	130	190	175	48	2 21/44, 6 15.2/44, 10 5.7, 2 3.7; 2 ulr	K	7400	Y	17	26	370		301									
Tapperheten z	(01)				3840																							
Wasa z	(01)				3745																							
Dristigheten z	(00)	87	15	5.2	3620	200	96	200	200	50		K	5570	Y	16	25	300		289									
Thor z*	(98, 16)				3690																							
Niord z*	(98, 16)	85	15	5.6	3700	240	96	200	200	50	2 25.4/42, 6 12/45, 10 5.7 (Oden 10 4.7), 2 3.7	K	5350	Z	16	24	300		269									
Oden z*	(96, 15)				3715	243	96	250	247	50		K	5330	Z	16	24	280		269									
Thule z	(92, 03)	80	15	5.2	3305	293	127	190	268	50		K	4740	Z	16	23	230		265									
Göta z	(89, 01)	79	15	5.3	3393	293	127	190	268	50	1 21/44, 7 15.2/44, 11 5.7, 2 3.7; 1 ulr (Thule kein Ir)	K	4750	Z	16	22	288		269									
Svea z	(86, 04)	76	15	5.3	3273	293	127	190	268	50		K	3640	Z	14	21	230		269									

* Umbau: 1 Kamin, 1 Mast vorne.

Name und Jahr des Stapellaufes	Länge		Breite		Tiefgang		Tonnen- gehalt		Gürtel- Panzern		Artillerie		Deck- Kom.-T.		Bestückung	Maschinen	Pferdekäfte	Kessel	Ml Fabr.	Fabrbereich	Kohlen- Vorrat		Bemannungs- stand					
	m	m	m	m	t	m	m	m	m	m	m	m	m	m							t	t		t	t	t	t	t
Panzerkreuzer.																												
Fylgia z	(05)	115	15	5.9	4810	100	125	100	50	8 15.2/45, 14 5.7, 3 3.7; 2 ulr	K	12400	Y	22	80	350	900	332										
Panzermonitoren.																												
Tirfing	(67, 03)	61	14	3.7	1524	118	261	237	42	2 12/45, 8 5.7		380		6				111										
Tordön	(66, 05)	61	14	3.7	1505	118	261	237	25	2 12/45, 8 4.7	K	380		6				111										
John Ericsson (65, 95)	61	14	3.7	1508	125	270	250	43	2 15/38, 6 5.7		380		7					111										
Panzerkanonenboote.																												
Sölve z	(75, 01)				463				75	19	2 5.7	K	155		8			45										
Folke z	(75, 08)	40	8	2.7	459	76	418	75	19	1 12, 2 5.7		155		8				45										
Berserk z	(74, 99)				459			15				133		7				45										
Björn z	(73, 09)	40	8	2.7	459	95	418	15	19	1 12, 3 5.7	K	155		8				45										
Gerda z	(73, 10)				459	76	418	254	19			133		7				45										
Ulf z	(73, 96)	40	8	2.7	480	95	418	15	19	2 5.7	K	155		8				45										
Hildur z	(71, 09)				459	76	418	254	19			133		7				45										
Kanonenboote.																												
Svensksund*	(91)	38	7.9	3.5	394													50										
Skagul z	(78)	52	7.8	3.1	589				45									86										
Disa z	(77)	51	7.9	3.0	512				51									86										

* Torpedowerkstätten- und Eisbrecher.

Name und Jahr des Stapellaufes	Länge		Breite		Tiefgang		Tonnen- gehalt		Bestückung	Maschinen	Pferdekrafte	Kessel	Ml Fabr.		Fahrbereich	Kohlen- Vorrat		Bemannungs- stand	Anmerkung
	m	z	m	z	m	z	t	z					z	t		z	z		
Torpedokreuzer.																			
Psilander z (00)	71	8-3	3-4	814								Y	20			120		113	Haben 40mm Kom- mandotur- und 19mm Deckpanzer
Clare Huggla z (00)				843						K K	4500 4640								
Jacob Bagge z (98)				835					z 12/45, 4 5-7; 1 ulr			Y	19						
Claes Horn z (98)	68	8-2	3-3	846						K K	3970 3600					90		105	
Ornen z (96)				844						K	4100	Z	19						
Torpedobootszerstörer.																			
1 Zerstörer bewilligt 1916									?										
Wachtmeister Wrangel (17)	71	6-7	2-8	500					z 4 7-5; 2 M	T									
Munin Hugin (11)	66	6-5	2-6	446						T	8000	Y	30					69	A. E.-G.-Curtis- Turbinen
Vidar z (09)				460					z 4 7-5; 2 M; 2 lr	K	8000								
Ragnar z (08)	66	6-3	2-7	460						K	8000	Y	30					69	
Sigurd z (08)				462						K	8481								
Wale z (07)	66	6-3	2-7	461					z 7-5, 4 5-7; 2 M; 2 lr	K	8000	Y	31					69	
Magne z (05)	66	6-3	2-7	460					z 6 5-7; 2 M; 2 lr	K	7700	Th	30			80		67	
Mode z (02)	67	6-2	2-7	453						K	6000	Y	31			90		67	

Torpedoboote I. Klasse.

Polaris (10), Perseus (10), Regulus (10), Rigel (10), Antares (09), Arcturus (09), Altair (09), Argo (09), Vega (11), Vesta (11), Astrea (08), Iris (08), Spica (08), Thetis (08) je 115-124 TG, z 5-7, z lr, 25-26 Ml Fabr.; Castor (09), Pollux (09), Plejad (05) je 106-115 TG, z 3-7, z lr, 26 Ml Fabr.; Orion (03), Sirius (03), Kapella (03), Virgo (02), Mira (02), Orkan (00), Bris (00), Vind (00), Blixt (98), Stjerna (98), Meteor (98), Komet (96) je 94-116 TG, z 3-7, z lr, 23-24 Ml Fabr.; Gondul (93) 83 TG, Gudur (93) 73 TG, je z M, z lr, 19 Ml Fabr.

Torpedoboote II. Klasse.

Nr. 5, 6 (07), Nr. 7 (06), Nr. 8, 9 (07), Nr. 10, 11 (09), Nr. 12-15 (08) je 56-62 TG, z 3-7, z olr, 20 und 21 Ml Fabr.; Nr. 79 (02), Nr. 81 (02) 55, bezw. 62 TG, z 3-7, z olr, 20, bezw. 21 Ml Fabr.; Nr. 83 (03), Nr. 85 (03) 62, bezw. 58 TG, z 3-7, z olr, 20, bezw. 21 Ml Fabr. Ferner 8 (Nr. 1-4, 71, 73, 75 u. 77) veraltete Torpedoboote.

Name und Jahr des Stapellaufes	Länge		Breite		Tiefgang		Tonnen- gehalt		Bestückung	Ma- schinen		Tiefe		Fabr.		Brennstoff- Vorrat		FB		Bemannungs- stand	Anmerkung	
	m	z	m	z	m	z	t	z		z	z	z	z	z	z	z	z	z	z			
U-Boote.																						
Bäfver, Hvalen, Hvalrossen, Iller, Otter, Sälén	(15)								?													In Malmö gebaut; Fiat-Boote
Gäddan	(15)						200					700										
Laxen Aborren	(14) (15)						200					700									17	Werfte Bergsund; schwed. Marine-Boot
Delfin	(15)						250 370		z lr			800									17	In Malmö gebaut; Fiat-Boote
Swärdfisken Tumlaren	(14) (14)						250 370					800									17	In Malmö gebaut; Fiat-Boote

Name und Jahr des Stapellaufes	Länge	Breite	Tiefgang		Tonnen-gehalt t		Bestückung	Ma- schinen		Pferde- kräfte	Fahrg.	Brennstoff- vorrat t	FB		Anmerkung
			ober	unter	ober	unter		Wasser	Wasser						
Nr. 3 (fr. Aborren)	42.5	4.5	180	230	15	8	1000	15	15	17	17	15	0.4	Richson-Boote	
Nr. 2 (fr. Braxen)							200	8	0.4						
Nr. 1 (fr. Hvalen)	42.5	4.3	180	230	15	7	900	15	13	17	17	13	0.4	Laurenti-Fiat-Boot	
Hajen	19.8	3.6	107	137	9.5	7	200	9.5	10	8	8	10		Richson-Boot	

Schiffe für besondere Zwecke.

Königliche Jacht: Drott (77) 633 TG, 4.4.5, 960 i.e., 13 MI Fahrg. — *Schulschiffe:* Saga (78) 1777 TG, 6.12, 11 MI Fahrg; Jarramas (00) 837 TG; Najaden (97) 355 TG; Gladan (57) 227 TG; Falken I (77) 137 TG. — *Vermessungsschiffe:* Svalan, Falken II, Tärnan, Ejern. — *Bequartierungsschiffe:* Stockholm, Vanadis, Eugenie, Norrköping. — *Werkstattenschiffe:* Blenda (75) 464 TG, 11 MI Fahrg. — *Mutterschiff für U-Boote:* Skägald (79, 13) 536 TG, 4.7.5, 780 i.e., 13 MI Fahrg. — *Begleitschiff für U-Boote:* Skuld (fr. Kanonenboot) (78) 540 TG, 1.12, 2 M, 13 MI Fahrg. — *Minenleger:* Clas Fleming (13) 1400 TG, 4.12, 6 M, 20 MI Fahrg.; Edda (82) 662 TG, 13 MI Fahrg.; Rota (78) 540 TG, 13 MI Fahrg. — *Spitalschiff:* Verdande (78) 514 TG, 13 MI Fahrg. — *Dampfer:* Sköldmon, Kare, Gunbild, Alfild.

Siam.

Name und Jahr des Stapellaufes	Länge	Breite	Tiefgang		Tonnen-gehalt t	Bestückung	Maschinen	Pferdekräfte	Kessel	MI Fahrg.	Fahrbereich	Fuels Vorrat t	Beman-nungsstand	Anmerkung
			ober	unter										
?* (I. B.)			1800		1800 ?	T							Jachtkreuzer
Suriya Mouthon (08)	42	5.5	1.9	2.25	225 1 5.7, 3 3.7	K	700	14	40				Kanonenboot

* Bei der Kawasaki-Werfte in Kobe im Bau; die alte Königsjacht «Maha Chakratri» (92) soll als Anzahlung an die genannte Werfte übergeben worden sein.

Bali Langtevit (01)	49	7.0	3.0	580 1 12, 5 5.7, 4 3.7	K	470		11					83	Kanonenboote	
Sucrib Kraw Muang (01)				 1 12, 4 5.7, 4 3.7				12					83		
Muratha (98)	45	7.0	3.0	530 1 12, 5 5.7, 2 3.7	K	470		12					100		
Makut Rajakutjar (87, 91)	53	7.2	3.4	700 2 12, 4 5.7, 2 3.7; 2 M; 2 lr	K	680		12							
C (gepl.)				800 ?	T			33							Torpedobootszerstörer
Sua Kamron Sint (12)	71	6.5	1.9	385 1 7.6, 5 5.7; 2 M; 2 lr	K	6000		27							Torpedoboote II. Kl.
Sua Tajar Chol (08)				377				29							Torpedoboot III. Kl.; für den Flußdienst
Nr. 1 (08)				 1 3.7; 1 lr	T										Wachboote
Nr. 2 (08)	41	4.9	1.1	88	K	112		7					25		
Nr. 3 (08)				 ?	K	120		9					16		
Nr. 4 (13)				110	K	235		10					25		
Nr. 5 (I. B.)				50 1 5.7; 2 M	K	145		10					25		
Sathit Rajakarn (07)	26	4.9	2.0	144	K	135		8					25		
Kechon (07)	23	4.0	2.1	110	K	780		9					60		
Prap Parapaks (00)	41	4.9	2.7	200	K	120		10					25		
Tewa Suraram (98)	27	4.6	2.2	115 1 5.7; 2 M	K	120		10					25		
Uthai Rajakitr (97)	26	4.3	2.2	134	K	120		8					25		
Buk (02)	54	8.2	4.0	850 ?	K	780		9					60		
Bandju (92)	34	6.1	1.9	250	K	120		8					25		

Außerdem eine größere Anzahl von Flußfahrzeugen von 20 bis 70 TG.

Spanien.

(Bearbeitet nach Estado General de la Armada 1917)

260

Spanien.

Name und Jahr des Stapellaufes	Größe Länge	Breite	Tiefgang	Tonnen- gehalt	Gürtel- od. Seiten- Batterie	Deck- Turm- od. Batterie	Bestückung. Hontoria. C = Canet; K = Krupp; SC = Schneider - Canet; Sk = Skoda; V = Vickers R = Rueda; G = Guillen	Maschinen	Pferdekrafte	Kessel	Fahrz. M	Fahrbereich	Kohlen- Vorrat	Ol- Vorrat	Bemannungs- stand
España [4] ^o Alfonso XIII. [4] Jaime I. [4] (I. B.)	140	24	7-8	15700	230	250	50 { 3 30-5/50 V, 20 10-2/50 V, 2 5-7 V, 2 4-7 V; 2 M	T	11270	Y	20	60	1900	.	854
Pelayo z (87, 99)	104	20	7-8	9890	450 190	400	70 { 2 32/35, 2 28/35, 9 14/35 SC, 2 7-5 V, 12 5-7; 9 M; 3 olr	K	6800	NI	16	25	687	.	620
4 Kreuzer bewilligt	?
Cataluña z (00)	106	19	7-1	7524	300	130	51 { 2 24/40 G, 8 14/35 SC, 2 7-5 V, 8 5-7; 10 M	K	10500 15000	Z	19	56	1197	.	546
Princesa de Asturias z (96)	106	19	7-2	7547	300	200	75	K	11791	Z	18	44	1023	.	546
IV, III, II bewilligt	?
Victoria Eugenia ^o (I. B.)	.	.	.	5590	404

Schlachtschiffe.

Panzerkreuzer.

Geschützte Kreuzer.

Reina Regente z ^o (06)	111	16	5-0	5871	.	.	.	10 15/45 R, 2 7-5 V, 12 5-7; 8 M	K	9100 11000	B	20	12	1197	.	452
Extremadura z (00)	88	11	4-9	2134	.	.	.	25 . . 8 10-2/50 V, 4 5-7; 4 M	K	4432 6949	Th	19	43	432	.	266
Rio de la Plata z [*] (98)	76	11	4-7	1950	.	.	.	20 { 2 14/35 C, 4 10-5/35 K, 6 5-7; 4 M	K	3837 6931	NS	19	24	376	.	210
Carlos V. z (95)	123	20	8-4	10062	50	250	150 { 2 28/35, 8 14/35, 4 10-5/35 K, 10 5-7; 10 M; 2 lr	K	15000 18000	Z	19	96	2040	.	583	

* Stremminenschiff.

Name und Jahr
des Stapellaufes

Größe
Länge

m

Breite

Tiefgang

Tonnen-
gehalt

f

Bestückung

Maschinen

Pferdekrafte

Kessel

M Fahrz.

Fahrbereich

Kohlen-
Vorrat

Ol-
Vorrat

Bemannungs-
stand

Anmerkung

3 Fahrzeuge bewilligt

Programm 1914

Kanonenboote.

Recalde z (10)	65	9-1	2-9	811	.	.	.	1084 Y	Y	41	.	.	.	127
Laya z (11)	65	9-1	2-9	800	.	.	.	1159 Y	Y	30	.	.	.	126
Bonifaz z (11)	65	9-1	2-9	800	.	.	.	1170 Y	Y	30	.	.	.	127
Lauria z (12)	65	9-1	2-9	800	.	.	.	1267 Y	Y	30	.	.	.	129
Don Alvaro de Bazán z (97)	72	8-3	3-4	823	.	.	.	3377	.	17 24 170	.	.	.	121
Marqués de la Victoria z (96)	71	8-3	3-4	823	.	.	.	2711	.	16 17 170	.	.	.	121
Dofia Maria de Molina z (96)	72	8-3	3-3	823	.	.	.	3500	.	17 24 186	.	.	.	121
Infanta Isabel (85)	69	9-7	4-6	1155	.	.	.	1500	.	12 20 198	.	.	.	194
Hernán Cortés (95)	47	6-6	2-3	300	.	.	.	421	.	10 16 63	.	.	.	53
Vasco Nuñez de Balboa (95)	47	6-6	1-9	300	.	.	.	450	.	10 27 62	.	.	.	54

261

Name und Jahr des Stapellaufes	Größe		Tonnen- gehalt	Bestückung		Maschinen	Pferdekrafte	Kessel	Fahrbereich		Kohlen-		Bemannungs- stand	Anmerkung
	Länge	Breite		Tiefgang	Tonnen- gehalt				Mi	Fahr.	Vorrat	Öl-		
Marqués de Molins (93)	54	7.0	3.2	569	4 5.7, 2 3.7; 1 M	K	1149	.	13	7	136	.	93	
Ponce de Leon (95)	42	5.8	2.1	198	2 5.7; 2 M	K	300	.	9	15	35	.	43	
Mac-Mahón (87)	28	4.9	1.5	115	2 4.2; 1 M	K	150	.	7	5	10	.	32	
Cartagenera (08)	17	3.8	1.2	27	1 M	K	120	.	11	.	11	.	12	Vedettenboote
Perla (87)	19	3.6	1.8	42		K	110	.	7	4	5	.	26	

Torpedobootszerstörer.

6 Zerstörer bewilligt	Programm 1914	
Bustamante [3]	(13)	67 6.7
Villamil [3]	(13)	69 2.1 5.72
Cadarso (I. B.)		.
Andaz (96)	(96)	70 6.8 3.0 465
Osado (96)	(96)	70 6.8 3.0 467
Proserpina (97)	(97)	70 6.8 3.0 465
Terror (96)	(96)	68 6.7 3.0 458

Torpedoboote.

Nr. 1-7 [3], Nr. 8-23 (10, 11)	50	5.0	1.5	180	3 4.7; 3 lr	T	3750	No	27	10	33	.	31	I. Klasse
Nr. 41 (87)	41	4.3	2.3	127	2 4.2; 2 lr	K	1650	Y	20	11	25	.	31	
Nr. 45 (86)	38	3.8	2.0	62	1 M; 2 lr	K	780	.	19	10	25	.	20	II. Klasse

Nr. 24: Angaben fehlen.

Name und Jahr des Stapellaufes	Größe		Tiefgang		Tonnen- gehalt	Bestückung		Maschinen		Pferde- kräfte		Fahr- bereich		Brennstoff- vorrat		FB		Anmerkung
	Länge	Breite	Breite	Tiefgang		ober	unter	ober	unter	Wasser	Wasser	Fahr.	Wasser	Wasser	Wasser	Wasser		
28 U-Boote (gepl.)					500	1 1 Sf; 2 lr												Angaben unsicher
Isaac Peral (16)	59.7	5.6			710	1 Sf; 4 lr	Neseco DM	600	15.4							18		Gebaut bei Fore River Shipbuilding Corpo- ration, Quincy, Mass.
A ₁ (Narciso Monturiol)	45.6	4.2	3.5		200	2 lr	DM	350	13									Gebaut bei Fiat, S. Giorgio, Spezia
A ₂ (Cosme Garcia)							EB	250	9									
A ₃ (16, 17)																		

Weitere 6 U-Boote im Bau.

Name und Jahr des Stapellaufes	Länge	Breite	Tiefgang	Tonnen-gehalt	Bestückung	Maschinen	Pferdekräfte	M	Fahrg.	Fahrbereich	Kohlen- Vorrat	Ol- Vorrat	Bemannungs- stand	Anmerkung
Giralda z	(94) 95	11	5-0	2450 4 5-7	K	2000	20	47	436	.	.	121	Königl. Jacht
Canguru z	(16) 92-5	20	.	2100 ?	K	1000	10	Begleit- und Bergungs- schiff für U-Boote; Hebekraft 1300 t
Urania	(95) 63	8	3-4	797 2 5-7	K	352	9	64	210	.	.	93	Vermessungsdampfer
Nautilus	(68) 59	10	5-4	1700 2 5-7; 2 M	K	.	.	.	40	.	.	221	Schulschiff für Seekadetten
Villa de Bilbao	(43) 49	14	4-8	1312 1 7, 1 4-7, 2 4-2; 3 M	K	139	Matrosenschulschiff
Almirante Lobo	(09) 75	12	.	2545 2 4-2	K	1200	10	45	.	.	.	69	Transportschiff
Isabel II	(86) 64	9	3-6	946 2 5-7	106	Torpedoschulschiff in Cartagena
Conde de Venadito	(88) 65	10	3-7	1329 2 4-2; 2 M	106	Torpedoschulschiff in Ferrol
Cocodrilo	(75) 34	6-4	2-5	250 ?	18	Schulschiff für maritime Zoologie
Dorado Delfin Gaviota	(10) (10) (10)	.	.	158 1 4-2	235	11	26	Für die Fischerei- überwachung

Schiffe für besondere Zwecke.

Temerario, Torpedoboote 42, 43 und 44 gehulkt.

18 Küstenwachfahrzeuge zum Teil im Bau; fertig: Cedida, Cuervo, Dolores, Esmeralda, Flecha, Garza, Intrepida, Liebre, Pez, Pronta, Radiante, San Juan, Santa Marta, San Mateo, Serpiente.

Schiffahrts- gesellschaft	Name und Jahr des Stapellaufes	Länge	Breite	Tiefgang	Regist- tonnagehalt	Bestückung	Maschinen	Pferdekräfte	Fahrg.
Hilfskreuzer.									
(Stand vor Kriegsausbruch 1914.)									
Compania Trans- atlantica	Alfonso XII.	(90)	141	16	6748 ?	K	1635	19
	Infanta Isabel de Borbon	(13)	147	19	9998	.	T	.	17
	Reina Victoria Eugenia	(13)	146	18	9727	.	T	.	17
	Reina Maria Cristina	(88)	124	15	4818	. . . ? 14 . . .	K	5700	16
	Leon XIII.	(90)	115	15	4640	.	K	5200	15
	P. de Satrustegui	(90)	115	15	4671	.	K	5720	15
	Montevideo	(90)	123	15	5205	.	K	5000	14
	Antonio Lopez	(91)	131	15	5975	.	K	818	14
	Buenos Aires	(87)	122	15	5205	.	K	5000	14
	Cataluña	(83)	114	13	3665	.	K	5261	14
	Montserrat	(89)	113	13	4147	.	K	.	14
	C. Lopez y Lopez	(91)	120	13	4049	.	K	.	13
	Ciudad de Cadiz	(78)	110	12	3179 ?	K	.	13
	Isla de Panay	(82)	110	13	3484	.	K	.	13
	Joaquin del Piélagos	(92)	62	8	759	.	K	.	13
Manuel Calvo z	(92)	128	15	5617	.	K	.	13	
Alicante	(89)	113	14	3878	.	K	.	13	
Isla de Luzon	(82)	116	13-5	4252	.	K	.	13	

Türkei.

Name und Jahr des Stapellaufes	Länge		Breite		Tiefgang		Tonnen- gehalt		Artillerie		Deck		Bestückung		Maschinen	Pferdekrafte	Kessel	Fabrg. Mi	Fahrbereich	Kohlen-		Bemannungs- stand
	m	t	m	t	m	t	schwere	mittlere	Kom.-T.	Panzer in mm	Gürtel-	Kom.-T.	schwere	mittlere						Ol-	Vorrat	

Schlachtschiffe.

Chahreddin Garberuf: 0* (91, 05) Torgut Reiss: ** (91, 04)	108	20	7.4	10060	400	300 120	300	65	4 28/40, 2 28/35, 8 10.5/35, 2 8.8; 2 M; 2 ulr	K	10200	Z	17	45	1050							
Messudije: (74, 04)	101	18	7.6	9120	305	152	150	37	2 24/47, 12 15/45, 14 7.6/45, 10 5.7, 2 4.7	K	11000	Ni	17		1100							600

Die in Vollendung begriffenen Schlachtschiffe «Sultan Osman I.» (27500 TG), fr. brasil. «Rio de Janeiro», und «Reschadije» (23000 TG) wurden bei Beginn des Krieges von Großbritannien beschlagnahmt.

Schlachtkreuzer.

Sultan Jawus Selim [4] 0*** (11)	186	29.5	8.2	23500	280	152	200	76	10 28/50, 10 15/45, 8 8.8/45; 3 M; 3 ulr	PT	85600	Ma	26		1000 3100							1013
-------------------------------------	-----	------	-----	-------	-----	-----	-----	----	---	----	-------	----	----	--	--------------	--	--	--	--	--	--	------

Geschützte Kreuzer.

Middilli [4] † (11)	136	13	5.1	4589	100	—	100	50	12 10.5/40; 2 M; 2 ulr	CT	28400	Ma	27		450 1200							379
Hamidije: (03)	104	14	4.9	3800	—	—	—	100	2 15/45, 8 12/40, 2 4.7/50	K	12500	Ni	22	12	600							400

* Fr. deutscher «Kurfürst Friedrich Wilhelm». — ** Fr. deutsche «Weissenburg». — *** Fr. deutsche «Goeben».
† Fr. deutsche «Breslau». — † A. E.-G.-Curtis-Turbinen.

Kanonenboote.

Aidin-Reiss (12), **Serak-Reiss** (13) je 510 TG, 2 10.5, 14 Ml Fabrg.; Durak-Reiss (12), Sakis (12) je 860 TG, 2 10, 2 4.7 (Sakis 2 5.7), 10 Ml Fabrg.; Issa-Reiss (.) 400 TG, 2 5.7, 2 4.7, 12 Ml Fabrg.; Kemal Reiss (.), Hissir-Reiss (.) je 400 TG, 2 7.6, 2 4.7, 12 Ml Fabrg.; Barika-i-Zafer (94) 196 TG, 1 5.7, 2 4.7, 7 Ml Fabrg.

Im August 1914 befanden sich mehrere türkische Kanonenboote zur Ausrüstung mit drahtloser Telegraphie in Southampton. Wurden von Großbritannien bei Kriegsausbruch beschlagnahmt.

Name und Jahr des Stapellaufes	Länge		Breite		Tiefgang		Tonnen- gehalt		Bestückung		Maschinen	Pferdekrafte	Kessel	Fabrg. Mi	Fahrbereich	Kohlen-		Bemannungs- stand	Anmerkung
	m	t	m	t	m	t	schwere	mittlere	Ol-	Vorrat						t			

Torpedobootszerstörer und Torpedofahrzeuge.

12 Zerstörer geplant																						
Jadigar-i-Millet (09)																						
Muawenet-i-Millije (09)	71	8.0	3.5	620	2 8.8; 2 M; 3 lr	K	14000		33							160						
Gaiet-i-Vatanije (09)																						
Nümmune-i-Hamijet (09)																						
Basra (07)																						
Samsun (07)																						
Har Diftar Tassos (07)																						
Berk-i-Satwet (06)	80	8.4	2.5	775	2 10.5, 6 5.7, 2 3.7; 2 M; 3 lr	K	5100		22							240					105	Torpedokreuzer
Peik-i-Schefket (06)																						
Peleug-i-Derija (94)	70	8.2	5.0	840	2 12, 6 4.7; 3 lr	K	4700		19													Torpedojäger
Berk-Efschan (94)	57	6.5	2.8	270	4 3.7; 2 lr	K	2400		25													

Name und Jahr des Stapellaufes	Länge		Breite	Tiefgang		Tonnen- Rehalt	Bestückung	Maschinen	Pferdekäfte	Kessel	MI Fahrg.	Fahrbereich	Kohlen		Beman- nungsstand	Anmerkung	
	m	ft		m	ft								Vorrat	£			
Sultan Hissar	38	4'4	1'5	97	K	1900	2 3'7; 3 lr . . .	K	27	.	27	.	25	.	.	.	
Sivri Hissar																	
Ötmur Dıffar																	
Hamid Abad																	
Urfa	55	5'5	1'2	160	K	2400	. . . 2 4'7; 2 lr . . .	K	26	.	26	.	60	.	.	.	
Dratsch																	
Kjutahija																	
Mossul																	
Ak-Hissar	50	5'7	1'2	145	K	2400	.	K	27	.	27	.	50	.	.	.	
Junus z																	
Abdul-Medschid	(01)	(01)															

11 Boote (86-90) von je 85 TG, 21 MI Fahrg. — 3 Boote (90) von je 85 TG, 22 MI Fahrg. — 3 Boote (85) von je 45 TG, 20 MI Fahrg. — 3 Boote (86-89) von je 40 TG, 20 MI Fahrg. — 1 Boot (90) 120 TG, 24 MI Fahrg.

Mustedjib
Ombaschi *

U-Boot.		DM		EB		24	
44'6	3'9	3'7	590	12	20	9	24
(08)			450				
. 6 lr	

* Fr. franz. «Turquoise»; siehe Schiffsverluste (S. 298).

Schiffe für besondere Zwecke.

Kaiserliche Jachten: Ertogrul (03) 900 TG, 8 4'7, 21 MI Fahrg.; Sendüglü (03) 180 TG, 14 MI Fahrg.
Minenleger: Nussret (13) 380 TG, 2 M, 15 MI Fahrg.; Intibah (.) 650 TG, 2 4'7, 12 MI Fahrg.

Schulschiffe: Muin-i-Zaffer und Tir-i-Muzka (beide nicht seegehend). Schulschiff für Seefahrtschule: Prevesa (.) 510 TG, 2 10'5, 2 4'7, 14 MI Fahrg.

Hafenschiffe in Konstantinopel: Stambul (65, 88) 909 TG; Izzedin (64), Fuad (65) je 1075 TG.

Außerdem *Panzerkorvette* Idschialije, *Werkstattschiff* Tiri-Muguyan und 20 *Kanonensboote* (11) für den Fluß- und Hafendienst mit je 2 M und von je 140 t, 11 MI Fahrg.

Uruguay.

Kreuzer: Uruguay (10) 81 m L, 9'5 m B, 3'4 m Tfg., 1150 TG, 2 12 Sk, 4 7'5 Sk, 6 3'7, 6 M, 2 lr, 23 MI Fahrg., 17mm Panzer-
schutz über Maschinen und Kessel.

Kanonensboote: General Artigas (84) 40 m L, 6'25 m B, 2'6 m Tfg., 832 TG, 2 12 K, 2 M, 450 t, 12 MI Fahrg.; General Suarez
41 m L, 6'8 m B, 2'9 m Tfg., 388 TG, 4 7'5, 4 M, 388 t, 9 MI Fahrg.; 18 de Julio 678 TG, 4 1, 2 M.

Wachtschiff: Malvinas (82) 400 TG, 2 Sf, 8 MI Fahrg.

Transportschiff: General Flores 260 TG, 10 MI Fahrg.

Hafendampfer: Chapicui, Coronel, Guardia, General Lavalleja, Presidente Vija, Resguardo, Tangarupa, Vigilante, Yaaguari und
Zafriategui.

Venezuela.

Torpedobootszerstörer: Bolivar (91) 571 TG, 6 5'7, 1 M, 2 lr, 2700 t, 18 MI Fahrg.

Kanonensboote: Marescal Sucre (96) 1125 TG, 6 7'6, 4 5'7, 4 M, 1000 t, 14 MI Fahrg., K.-V. 150 t; Miranda (95) 200 TG, 2 5'7,
1 M, 12 MI Fahrg.

Transportdampfer: Zamora 351 TG, 1 3'7, 1 M. — *Jacht*: Restaurador 568 TG, 1 7'6, 1 5'7, 4 M (1900 angekauft).

Küstenwachschiffe: 23 Mayo und Alexis je 130 TG, 1 M. — *Schlepper*: Zumbador 351 TG, 1 M. — *Schoner*: Americano und Coqueta.

Torpedoboot: Margarita 38 m L, 4 m B, 4 4'7, 2 lr, 16 MI Fahrg. (von Ecuador angekauft). — *Zollkutter*: Britannia.

Vereinigte Staaten von Nordamerika.

Bruchstrich bei Tonnengehalt = Gewicht bei teilweiser Zuladung.
Gewicht bei voller Zuladung

(Diese Angaben und Bemannungsstände nach den amtlichen «Ship's Data 1914» des Navy Department.)

Marinevoranschlag vom August 1916.

Bewilligte Schiffsbauten (bis 1. Juli 1919): 10 Schlachtschiffe, hievon 4 so bald als möglich; 6 Schlachtkreuzer, hievon 4 baldigst; 10 Kreuzer, hievon 4 baldigst; 50 Zerstörer, hievon 20 baldigst; 9 große U-Boote; 58 Küsten-U-Boote, hievon 3 zu 800 TG und 27 kleinere baldigst; 1 U-Boot zu etwa $\frac{150}{100}$ TG (Versuchsboot, unter Wasser Antrieb Neff); 3 Ölschiffe, 1 Werkstattschiff, 1 Transportschiff, 1 Spitalschiff, 2 Mutterschiffe für Zerstörer, 1 Mutterschiff für Flotten-U-Boote, 2 Munitionsschiffe, 2 Kanonenboote, baldigst. — Wegen Mangel an geschulten Arbeitskräften und an erforderlichem Material soll das pro 1918 in Aussicht gewesene Bauprogramm wesentlich eingeschränkt worden sein. Statt 77 Einheiten sollen nur 42 im Jahre 1918 (abgesehen von U-Bootsjägern, U-Booten usw.) gebaut werden, u. zw.: 3 Schlachtschiffe, 1 Panzerkreuzer, 3 kleine Kreuzer, 15 Torpedobootszerstörer, 4 Flotten-U-Boote, 14 Küsten-U-Boote, 1 Begleitschiff für Flotten-U-Boote, 1 Begleitschiff für Torpedobootszerstörer.

Name und Jahr des Stapellaufes	Länge m	Tiefgang t	Tonnen- gehalt	Artillerie		Deck- Kom.-T.	Bestückung	Maschinen	Pferdekrafte	Kessel	M W Fabr. Fahr- bereich	Kohlen-		Bemannungs- stand
				Gürtel- oder Seiten-	Panzer in mm							Vorrat	t	
3 Schlachtschiffe* (gepl.)	?	?	?			?							
3 Schlachtschiffe*† (gepl.)		40000				 12 40 6/45 (?)						Nur Öl	
Colorado (I. B.)	200	33100					8 40-6/45, 18 12-7, 4 7-6 BAG	T ¹	32000					
Maryland														2200
Washington														3300
West Virginia														
California [4]	190	30 9-1	32000	356	406	76	12 35-6/50, 22 12-7/51, 2 7-6, 4 4-7; 2 M; 4 ulr	T ¹	28000	BW	21			2200
Tennessee [4]°														3300
New Mexico [4]	190	30 9-1	32500	356	406	76	12 35-6/50 (Arizona und Pennsylvania 12 35-6/45), 22 12-7/51; 4 7-6 BAG; 2 3-7; 2 M; 4 ulr	T ¹ CT PT	37000 32000	BW	21		2200	
Mississippi [4]														1081
Idaho [4]														
Arizona [4]	182	30 8-8	31400	406	406	76	2 3-7; 2 M; 4 ulr	PT CT	34000 31500	BW	21			1550
Pennsylvania [4]°	187	30 8-8	32600	457	406	76								929
Nevada [4]°	175	29 8-7	27500	457	406	76	10 35-6/45, 21 12-7/51, 4 4-7, 2 3-7; 2 M; 4 ulr	CT	26000	Y	20			1332
Oklahoma:	144	28 7-5	28400	406	406	76								2000

Die meisten Schiffe sind mit BAG ausgerüstet (vornehmlich 7-6).

* Marinevoranschlag 1916.

† Sollen 1918 begonnen werden.

° Haben turboelektrische Maschinenanlage.

Schlachtschiffe.

a) Battleships first line.

Texas °	(12)	174	29 8-7	27000	305	165	356	305	76	10 35-6/45, 21 12-7/51, 4 4-7, 2 3-7; 2 M; 4 ulr	K	28100	BW	21	2550	400	1074 ¹
New York °	(12)	174	29 8-7	28400	305	165	356	305	76	10 35-6/45, 21 12-7/51, 4 4-7, 2 3-7; 2 M; 4 ulr	K	28100	BW	21	2550	400	1074 ¹
Arkansas [4]°	(11)	169	28 8-7	26000	279	165	305	305	76	12 30-5/50, 21 12-7/51, 4 4-7, 2 3-7; 2 M; 2 ulr	PT	28600	BW	21	1650	400	1101 ¹
Wyoming [4]	(11)	169	28 8-7	27200	279	165	305	305	76	12 30-5/50, 21 12-7/51, 4 4-7, 2 3-7; 2 M; 2 ulr	PT	31600	BW	21	2700	400	1087 ¹
Florida [4]°	(10)	155	27 8-7	21825	279	165	305	305	76	10 30-5/45, 16 12-7/51, 4 4-7, 2 3-7; 2 M; 2 ulr	PT	31000	BW	22	1000	400	994 ¹
Utah [4]	(09)	155	27 8-7	23000	279	165	305	305	76	10 30-5/45, 16 12-7/51, 4 4-7, 2 3-7; 2 M; 2 ulr	PT	27400	BW	21	2500	400	994 ¹
North Dakota °	(08)	155	26 8-2	20000	279	127	305	305	76	10 30-5/45, 14 12-7/51, 4 4-7, 2 3-7; 2 M; 2 ulr	CT	31600	BW	21	1000	380	944
Delaware °	(09)	155	26 8-2	22000	279	127	305	305	76	10 30-5/45, 14 12-7/51, 4 4-7, 2 3-7; 2 M; 2 ulr	K	29000	BW	21	2650	380	874
Michigan °	(08)	137	24 7-5	16000	279	—	305	305	76	8 30-5/45, 22 7-6/50, 4 4-7, 2 3-7; 4 M; 2 ulr v	K	16300	BW	18	900	—	807
South Carolina °	(08)	137	24 7-5	17600	305	—	305	305	76	8 30-5/45, 22 7-6/50, 4 4-7, 2 3-7; 4 M; 2 ulr v	K	18900	BW	18	2380	—	807

b) Battleships second line.

New Hampshire °	(06)	137	23 7-5	16000	229	178	305	229	76	4 30-5/45, 8 20-3/45, 12 17-8/45, 18 7-6/50, 4 5-7, 2 3-7; 2 M; 4 ulr	K	17100	BW	18	900	—	896
Kansas °	(05)	137	23 7-5	17800	229	178	152	229	76	4 30-5/45, 8 20-3/45, 12 17-8/45, 18 7-6/50, 4 5-7, 2 3-7; 2 M; 4 ulr	K	19500	BW	18	50	2400	960
Minnesota °	(05)	137	23 7-5	17800	229	178	152	229	76	4 30-5/45, 8 20-3/45, 12 17-8/45, 18 7-6/50, 4 5-7, 2 3-7; 2 M; 4 ulr	K	20200	BW	18	50	2400	1013 ¹
Vermont °	(05)	137	23 7-5	17800	229	178	152	229	76	4 30-5/45, 8 20-3/45, 12 17-8/45, 18 7-6/50, 4 5-7, 2 3-7; 2 M; 4 ulr	K	17700	BW	18	50	2400	959
Connecticut °	(04)	137	23 7-5	16000	279	152	305	229	76	4 30-5/40, 8 20-3/45, 12 15-2/50, 12 7-6/50, 4 5-7, 2 3-7; 4 M; 4 ulr	K	20500	BW	18	50	2400	1012 ¹
Louisiana °	(04)	137	23 7-5	17700	279	152	305	229	76	4 30-5/40, 8 20-3/45, 12 15-2/50, 12 7-6/50, 4 5-7, 2 3-7; 4 M; 4 ulr	K	20748	BW	18	50	2400	1014 ¹
Rhode Island °	(04)	133	23 7-2	14948	279	152	152 ²	229	76	4 30-5/40, 8 20-3/45, 12 15-2/50, 12 7-6/50, 4 5-7, 2 3-7; 4 M; 4 ulr	K	20310	BW	18	900	—	912
Virginia °	(04)	133	23 7-2	16100	279	152	305 ³	229	76	4 30-5/40, 8 20-3/45, 12 15-2/50, 12 7-6/50, 4 5-7, 2 3-7; 4 M; 4 ulr	K	22841	Ni	19	48	2000	913
Georgia °	(04)	133	23 7-2	16100	279	152	305 ³	229	76	4 30-5/40, 8 20-3/45, 12 15-2/50, 12 7-6/50, 4 5-7, 2 3-7; 4 M; 4 ulr	K	25000	Ni	19	48	2000	967 ¹
Nebraska °	(04)	133	23 7-2	16100	279	152	305 ³	229	76	4 30-5/40, 8 20-3/45, 12 15-2/50, 12 7-6/50, 4 5-7, 2 3-7; 4 M; 4 ulr	K	21283	BW	19	48	2000	914
New Jersey °	(04)	133	23 7-2	16100	279	152	305 ³	229	76	4 30-5/40, 8 20-3/45, 12 15-2/50, 12 7-6/50, 4 5-7, 2 3-7; 4 M; 4 ulr	K	23089	BW	19	48	2000	914
Maine °	(01)	118	22 7-2	12500	279	152	305	253	70	4 30-5/40, 16 15-2/50, 6 7-6/50, 4 4-7, 2 3-7; 4 M; 2 ulr	K	15603	BW	18	1000	—	800
Ohio °	(01)	118	22 7-2	13500	279	152	305	253	70	4 30-5/40, 16 15-2/50, 6 7-6/50, 4 4-7, 2 3-7; 4 M; 2 ulr	K	16220	Th	17	49	—	852 ¹
Missouri °	(01)	118	22 7-2	13500	279	152	305	253	70	4 30-5/40, 16 15-2/50, 6 7-6/50, 4 4-7, 2 3-7; 4 M; 2 ulr	K	15845	Th	18	—	—	801

¹ Hievon 52 Mann Flaggengruppe; als Divisionsflaggenschiffe + 3 Offiziere, als Flaggschiff des Kommandierenden + 13 Offiziere.

² Stärke der oberen, ³ Stärke der unteren Geschützdoppeltürme.

Name und Jahr des Stapellaufes	Länge m	Breite m	Tiefgang f	Tonnen- gehalt	Artillerie		Deck- Kom.-T.	Bestückung	Maschinen	Pferdekrafte	Kessel	Mittl. Fahrg. Fahrbereich	Kohlen- Vorrat t	Ol.	Bem.-Std.	Anmerkung
					Gürtel- oder Zellen	Panzer in mm										
Birmingham* (07)	128	14	5.0	3750	—	—	51	2 12.7/50, 6 7.6/50, 2 4.7; 2 ulr	K	15670	FR	24 41	1400	—	372	
Chester [4]* (07)	—	—	4700	—	—	—	—	—	P.T	24500	FR	26 41	1375	—	368	
Salem* (07)	—	—	—	—	—	—	—	—	CT	19575	No	25 41	1400	—	368	
Chattanooga (03)	—	—	3200	—	—	—	63	10 12.7/50, 8 5.7, 2 3.7; 4 M	K	5303	BW	16 70	733	—	291	
Galveston (03)	—	—	—	—	—	—	—	—	K	5073	BW	16 70	724	—	291	
Tacoma (03)	89	13	4.8	3200	—	—	—	—	K	5288	BW	16 70	710	—	291	
Denver (02)	—	—	3500	—	—	—	—	—	K	6135	BW	16 70	710	—	292	
Des Moines (02)	—	—	—	—	—	—	—	—	K	5340	BW	16 70	700	—	291	
Cleveland (01)	—	—	—	—	—	—	—	—	K	4640	BW	16 70	720	—	292	
Albany (99, 05)	105	13	5.0	3430	—	—	101	10 12.7/50, 2 3.7; 4 M	K	7400	Z	20 44	821	—	345	
New Orleans (96, 05)	—	—	3950	—	—	—	—	—	K	7500	Z	20 47	750	—	344	
Columbia [3]** (92)	125	18	6.9	7350	—	—	102	3 15.2/45, 8 10.2/40, 2 5.7, 2 3.7	K	20544	Z	28 63	1400	—	383	
Mineapolis [3] (93)	—	—	8300	—	—	—	—	—	K	18269	Z	22 68	1525	—	—	
Olympia (92, 02)	105	16	6.6	5865	—	—	114	4 20.3/35, 10 12.7/40, 4 5.7, 4 3.7	K	17080	Z	21 42	1000	—	416	
Marblehead (92)	78	11	4.4	2072	—	—	11	8 12.7/40, 2 10.2/40, 4 5.7, 2 4.7	K	4937	Z	18 31	346	—	256	Seewehr
Montgomery (91)	—	—	2200	—	—	—	50	11 2 5.7; 2 ulr; 2 ulr	K	4900	A	—	—	—	279	
Cincinnati (92, 00)	91	13	5.5	3183	—	—	50	6 3 . 11 12.7/40, 6 5.7	K	7070	BW	19 46	712	—	302	
Raleigh (92)	—	—	3400	—	—	—	—	—	K	8159	BW	21 46	698	—	—	

* Minenleger und Begleitschiff für Torpedofahrzeuge.

** Schulschiff für die atlantische U-Bootsflotte.

Name und Jahr des Stapellaufes	Länge m	Breite m	Tiefgang f	Tonnen- gehalt	Bestückung	Maschinen	Pferdekrafte	Kessel	Mittl. Fahrg. Fahrbereich	Kohlen- Vorrat t	Ol.	Bem.- stand	Anmerkung			
														Monitoren		
Chicago (85, 99)	99	15	5.8	4500	—	—	37	14 12.7/40, 4 10/40, 9 5.7, 2 4.7	K	10000	BW	16 38	850	—	401	Seewehr Der Handels- marine für Transportzwecke überwiesen
Boston (84)	84	13	5.0	3000	—	—	37	2 20.3/30, 3 15.2/30, 1 10.2/40, 6 5.7	K	4300	Z	15	428	—	268	
Monterey (91)	78	18	4.4	4084	330	330	65	2 30.5/35, 2 25.4/30, 6 5.7, 2 3.7	K	5244	BW	13 14	206	—	228	Zweiturm-Monitoren
Terror (83, 93)	—	—	—	—	178	292	191	4 25.4/30, 4 10.2/40, 2 5.7	K	1600	Z	10 13	276	—	228	Seewehr
Amphitrite (83, 95)	79	17	4.4	3990	229	292	292	4 25.4/30, 2 10.2/40, 2 5.7	K	1600	BW	10 14	271	—	228	Seewehr
Miantonomoh (76, 91)	—	—	—	—	178	292	203	4 25.4/30, 2 5.7	K	1426	Z	10 14	250	—	228	

Torpedobootszerstörer.

Name und Jahr des Stapellaufes	Länge m	Breite m	Tiefgang f	Tonnen- gehalt	Bestückung	Maschinen	Pferdekrafte	Kessel	Mittl. Fahrg. Fahrbereich	Kohlen- Vorrat t	Ol.	Bem.- stand	Anmerkung
6 Zerstörer bewilligt	—	—	—	—	—	—	—	—	—	—	—	—	Marinevoranschlag 1916
24 Zerstörer* (I. B.)	94.5	27.3	2.8	1185	4 10.2/59; 2 BAG; 12 drif	T	—	—	35 (7)	—	?	103	Marinevoranschlag 1916; sind 1917 bei Staats- und Privatwerften in Bestellung gegeben worden
20 Zerstörer (I. B.)	—	—	—	—	—	—	—	—	—	—	—	?	

* u. zw. Evans, Philip, Gridley, Taylor, Dyer, Bell, Colhoun, Ringgold, Gregory, Stevens, Kimberly, Stribling, Fairfax, Mc Kean, Stringham, Mc Kee, Murray, Harding, Woolsey, Wickes, Robinson, Sigourney, Israel und Little.

Name und Jahr des Stapellaufes	Länge		Breite	Tiefgang		Tonnen-gehalt	Bestückung		Maschinen	Pferdekrafte	Kessel	MI Fahrg.	Fahrbereich	Kohlen- Vorrat	Or- t	Beman- nungs- stand	Anmerkung
	m	t		m	t		mm	t									
Paul Jones (02)	75	7.0	2.0	420	K	8000	Th	28	17	179	—	79	50mm Nickelstahl-panzer				
Perry (00)																	
Preble (01)																	
Stewart (02)																	
Truxtun (01)	76	6.8	1.8	433	K	8300	Th	29	175	175	—	79	50mm Nickelstahl-panzer; für den Flottendienst nicht mehr geeignet				
Whipple (01)																	
Worden (01)																	
Barry (02)	75	7.0	2.0	420	K	8000	Th	28	17	181	—	79	50mm Nickelstahl-panzer; für den Flottendienst nicht mehr geeignet				
Bainbridge (01)																	
Chauncey (01)																	
Dale (00)																	
Decatur (00)	73	6.7	1.9	400	K	8400	No	28	116	—	79	50mm Nickelstahl-panzer; für den Flottendienst nicht mehr geeignet					
Lawrence (00)																	
Macdonough (00)	73	6.7	1.9	400	K	8400	No	28	116	—	79	50mm Nickelstahl-panzer; für den Flottendienst nicht mehr geeignet					
Macdonough (00)																	

Torpedoboote.

Biddle (01) 175 TG, 28 MI Fahrg.; Blakely (00), De Long (00) je 196 TG, 25 MI Fahrg.; Bagley (00), Barney (00) je 175 TG, 29 MI Fahrg.; Tingey (01) 165 TG, 24 MI Fahrg.; Thornton (00), Shubrick (99) je 200 TG, 25 MI Fahrg.; Goldborough (99), Bailey (99), Farragut (98) je 270 TG, 28 MI Fahrg. Ferner: Dahlgren, Somers, Fox, Morris, Dupont, Foote, Rodgers (96—99) je 100—160 TG, 17—28 MI Fahrg., alle 3 oder 4 I, 2 oder 3 lr. Die Mehrzahl dieser Boote versieht den Dienst der Seewehr (Naval Militia).

Motorboote. — U-Bootsjäger.

Über die Zahl der in den Vereinigten Staaten auf Staats- und Privatwerften gebauten und im Bau befindlichen Motorboote für die U-Bootsjagd liegen keine genauen Angaben vor. Fertig und im Bau: mehrere Fahrzeuge 50 m L, 2 Düsenberg-Motoren und 30 MI Fahrg.; 300 Fahrzeuge 33.5 m L und 28 MI Fahrg.; mehrere Fahrzeuge 10.7 m L und 24 MI Fahrg.

Name und Jahr des Stapellaufes	Länge	Breite	Tiefgang		Tonnen- gehalt	Bestückung		Ma- schinen	Pferde- kräfte	Fahrg.	Brennstoff- Vorrat	FB	Bemannungs- stand	Anmerkung
			m	t		ober unter	Wasser							
9 Flotten-U-Boote (gepl.)														Marine- voranschlag 1916
58 Küsten-U-Boote* (I. B.)														Mit Einheits- antrieb von Neff
1 Versuchs-U-Boot (.)													36	Marine- voranschlag 1915
2 Hochseeboote (I. B.)	82	7.0	4.0	1000 1300	2 Sf; 10 lr (?)	DM 1350 (?)	4000 (?)	20 11	70	36				
O 1 — O 16 (I. B.)	55			500 700	1 Sf; 4 lr . . .	DM EB		15 11	50					
N 1 — N 7 (17)				450 600		DM EB		15 11						
Schley (Hochseeboot) (I. B.)	81	7.0	4.0	1220 1470	1-2 Sf (?); 10 lr	DM	4000	20	85	36				Neseco-Diesel- Motoren
M 1 (15)	60	6.4	3.6	600 800	1 Sf; 4 lr . . .	DM	1800	15 11	85	30				
L 1 — L 11 (14, 15, 16) L 17 (?)	53			450 600	1-2 Sf (?); 4 lr . . .	DM EB	1600	14 11	45	30				

* Hievon 3 zu 800 TG (?) und 27 kleinere.

Name und Jahr des Stapellaufes	Länge	Breite	Tiefgang		Tonnen-gehalt t		Bestückung	Ma-schinen		Pferde-kräfte	Fabr.-g.		Brennstoff-vorrat	FB		Beman-nungs-stand	Anmerkung
			m	m	ober	unter		Wasser	Wasser		Wasser	Wasser		Wasser	Wasser		
K 1 — K 8 (13, 14)	57	4·7			390 520			Diesell Elektr.	1900	14·5				45 1·2			
H 1 — H 3* (13)	44	4·4			350 450	4 lr		Diesell Elektr.	800	14				25 1	25		Laurenti-Boot
G 4 (13)	48	5·0	2·8		358 458			Diesell Elektr.	1000	15	9			17			Lake-Boote
G 1 — G 3 (12-14)	48	4·0			400 525	6 lr		Diesell Elektr.	1200	14	9			25			
F 1, F 2, F 3 (12), F 4 (13)	43·5				350 400			Diesell Elektr.	800	14	11			25 1	25		
E 1 und E 2** (12)	43·5				350 400	4 lr		Diesell Elektr.	800	14	11			25 1	18		
D 1 — D 3 (09, 10)	40	4·2			272 310			Öl-Mt Elektr.	600	13	10				10		Verbesserte Holland-Boote
C 1 — C 5 (08, 09, 10)	32·9	4·2			236 274	2 lr		Öl-Mt Elektr.	500	12	10			9 0·8	10		Vergrößerte Octopus-Boote
B 1 — B 3 (07)	24·6	3·9			170 190			Öl-Mt Elektr.	250	10	8·5			5 0·6	10		Verbesserte Holland-Boote
A 2 — A 6, A 7 (03)	19·5	3·6			105 120	1 lr		Gasolin Elektr.	100	8·5	7·2			3 0·4	7		

* H 3 am 14. Dezember 1916 in Samoa bei der Humboldt-Bai, Cal., gestrandet. Der Verlauf der Rettungsarbeiten ist noch ausständig. — ** Infolge auf E 2 stattgehabter Explosion werden Edison-Nickelakkumulatoren nicht mehr eingebaut.

Name und Jahr des Stapellaufes	Länge	Breite	Tiefgang		Tonnen-gehalt	Bestückung	Maschinen	Pferdekräfte	Kessel	Fabr.-g.	Kohlen-vorrat	Öl-vorrat	Bemannungs-stand	Anmerkung
			m	m										
1 Kanonenboot (gepl.)						?								Marinevoranschlag 1916
1 Kanonenboot (I. B.)	74	13	3·5	3·5	1590	3 10·2, 2 3·7, 2 7·6, 2 4·7; 4 M								
Palos Monocacy	(14) (14)	49	7·5	0·7	190	2 5·7; 6 M	K	800	BW	13	65 ¹	—	47	Flußkanonenboote
Sacramento	(14)	64	12	3·5	1425	3 10·2/50, 2 4·7, 2 3·7 .	K	959	BW	12	414	—	158	
Marietta & Wheeling =	(97) (97)	53	10	3·7	1000	6 10·2/40, 4 5·7 (Wheeling 4 4·7), 2 3·7	K	1036 1063	BW Z	13 12	35 39	229 250	163 164	
Princeton* Annapolis Vicksburg	(97) (96) (96)	51	11	3·7	1010 1010 1010	6 10·2/40, 4 5·7, 2 3·7 .	K	835 1223 1111	Z BW Z	10 13 12	49 52 49	226 230 243	160 162 160	Seewehr
Quiros	(95)	42	6·9	2·3	350	4 4·7	K	550	Z	11	38	78	56	
Villalobos	(96)	45	7·0	2·3	370	4 4·7, 2 3·7	K	450	Z	11	38	65	56	
Helena & Wilmington =	(96) (95)	76	12	2·7	1392	8 10·2/40, 4 4·7	K	1959 1868	H H	15 15	34	300	187	10mm Deckpanzer
Sandoval	(95)	34	4·7	1·6	100	2 4·7, 2 3·7	K	666	—	8	16	—	22	Seewehr

* Für Transportzwecke der Handelsmarine überwiesen.
1 13 t Brennholz.

Name und Jahr des Stapellaufes	Länge		Breite		Tiefgang		Tonnen-gehalt		Bestückung		Maschinen	Pferdekäfte	Kessel	Fahrz.	Fahrbereich	Kohlen-		Anmerkung
	m	ft	m	ft	m	ft	t	l	Vorrat	t								
Nashville s (95)	67	12	3-4	1371	8 10-2/40, 4 5-7, 2 3-7	K	2524	Mo	16	33	363	—	—	180				
Machias Castine (92)	62	9-8	3-7	1177	4 10-2/40, 2 5-7, 2 4-7, 2 3-7 ... 2 10-2/40, 6 5-7	K	1800	Z	15	35	261 210	—	—	146				Seewehr
Concord (89)	70	11	4-3	1710	3 15-2/30, 1 10/40, 4 4-7	K	3300	Z	16	34	354	—	—	185				
Yorktown s (88)	70	11	4-3	1710	6 15-2/30, 4 4-7, 4 3-7	K	3341	Z	16	34	341	—	—	190				10mm Deckpanzer; Petrel: Stationsschiff.
Petrel (88)	55	9-4	3-5	890	4 10-2/40, 2 4-7, 2 3-7	K	1008	Z	11	33	193	—	—	142				
Pampanga s Samar s (88) (87)	35	5-3	2-0	243	... 4 4-7, 2 3-7	K	250	Z	10	10	33	—	—	31				
Don Juan d'Austria (87)	64	9-7	3-8	1130	2 10-2/40, 8 5-7, 2 4-7, 2 3-7	K	940	Z	12	20	204	—	—	153				Seewehr
Isla de Luzon (87)	59	9-1	3-5	1030	4 10-2/40, 4 5-7, 2 4-7, 2 3-7	K	516	Z	11	20	159	—	—	145				
Elicano (85)	48	7-9	3-0	620	... 4 10-2/40, 4 4-7	K	600	Z	11	11	94	—	—	103				
Panay (85)	29	5-2	2-4	170	... 1 4-7, 2 3-7	K	125	Z	8	8	20	—	—	22				

Schiffe für besondere Zwecke.

a) Begleitschiffe für Torpedofahrzeuge.

Name und Jahr des Stapellaufes	Länge	Breite	Tiefgang	Tonnen-gehalt	Bestückung	Maschinen	Pferdekäfte	Kessel	Fahrz.	Fahrbereich	Kohlen-	Anmerkung
2 Zerstörer-Mutterschiffe (gepl.)
Melville (15)	122	17	6-0	7150	8 12-7/51, 2 4-7; 1 dir.	T	4000	BW	15	...	900	292
Pompey (97)	71	10	4-8	3085	...	K	...	Z	10	...	200	121

Marinevoranschlag 1916

Dixie (93)	119	15	6-0	6114	... 10 7-6/50, 2 5-7	K	3800	Z	14	...	1375	36+
Iris (85)	94	12	7-3	6100	...	K	1320	Z	10	...	300	142

Der Handelsmarine für Transportzwecke zugewiesen

b) Begleitschiffe für U-Boote.

Name und Jahr des Stapellaufes	Länge	Breite	Tiefgang	Tonnen-gehalt	Bestückung	Maschinen	Pferdekäfte	Kessel	Fahrz.	Fahrbereich	Kohlen-	Anmerkung
1 Mutterschiff für Flotten-U-Boote (gepl.)
Bushnell (15)	107	14	4-6	3580	4 12-7/51, 2 4-7; 2 lr	T	2000	Y	14	...	660	171
Fulton (14)	69	10-6	3-7	1408	... 4 4-7	DM	1000	Ro	12	...	234	171
Tallahassee s Ozark s Cheyenne s Tonopah s (01) (00) (00) (00)	77	15	3-8	3225 3350	2 30 5/40, 4 10-2/50, 3 5-7, 4 3-7; 2 M	K K K K	2336 1739 2359 1970	Mo Th BW Ni	12 12 11 13	17 17 17 17	355 344 129 338	226
Alert (75)	54	9-7	4-0	1110	...	K	500	BW	10	...	197	114
Mohican (73)	66	11	5-0	1900	... 4 5-7	K	1150	Z	10	...	158	115
Potomac (99)	42	8-6	3-7	785	... 2 3-7; 2 M	K	2000	...	16	...	200	...

Marinevoranschlag 1916

Einturm-Monitoren;
279mm Gürtel-,
253mm Geschützturm,
203mm Kommandoturm-
und 37mm Deckpanzer

Tender: Fortune 450 TG 10 MI Fahrz.

c) Minenleger.

San Francisco s (89)	94	15	5-7	4083	... 8 12-7/40, 4 5-7	K	9913	BW	19	...	625	303
Baltimore (88)	4413	... 4 15-2/40, 4 5-7	K	8978	BW	20	...	1075	345
Dubuque (04)	53	11	3-7	1085	6 10-2/40, 4 5-7, 2 3-7	K	1193	BW	12	...	236	168

300 Minen

Ferner: Gen. J. M. Schofield, Gen. E. O. C. Ord, Gen. R. T. Frank, Gen. S. M. Mills, Col. G. Armistead, Maj. S. Ringgold, Gen. H. J. Hunt, Gen. H. Knox, Gen. W. M. Graham (17). Außerdem: mehrere kleine Fahrzeuge als Minensucher.
Mutterschiff für Seeflugzeuge: North Carolina (s. S. 278).

Name und Jahr des Stapellaufes	Länge	Breite	Tiefgang	Tonnen-gehalt	Bestückung	Maschinen	Pferdekrafte	Kessel	MI Fahrgr. Fahrbereich	Kohlen- Vorrat	Öl- Vorrat	Bemannungs- stand	Anmerkung
d) Munitionstransportschiffe.													
1 Schiff (gepl.)				?								Marinevoranschlag 1916
1 Schiff (J. B.)				10000	4 12-7; 2 7-6 BAG								
Lebanon (94)	76	11	5-2	3285	4 10-2/40, 2 4-7, 2 3-7	K	1000	Z				188	60
e) Transportschiffe.													
1 Schiff (gepl.)				?								Marinevoranschlag 1916; Truppenschiffe (2500 Mann)
Henderson (16)	140	18	6-0	10000	8 12-7/51, 2 4-7				14		1200	214	
Bridge (16)	129	17	6-3	8600	4 12-7/51				14		1000		
General Alava (95)	65	9	3-4	1115 2 5-7	K	770	Z	10			97	
Buffalo (92)	116	15	5-9	6000	6 10-2/40, 4 4-7	K	3600	Z	14			183	
Prairie (90)	119	15	6-3	6620	10 7-6/50, 2 5-7, 3 3-7	K	3800	Z	14			184	
Rainbow (90)	99	12	5-2	4360	6 5-7, 6 3-7	K	1800	Z	12			185	Der Handelsmarine für Transportzwecke zugewiesen
Hancock (79)	167	14	7-3	8560	6 7-6/50, 2 4-7	K	4000	Z	13			227	

Name und Jahr des Stapellaufes	Länge	Breite	Tiefgang	Tonnen-gehalt	Bestückung	Maschinen	Pferdekrafte	Kessel	MI Fahrgr. Fahrbereich	Kohlen- Vorrat	Öl- Vorrat	Bemannungs- stand	Anmerkung
f) Werkstättenchiffe.													
1 Werkstättenchiff (gepl.)				?								Marinevoranschlag 1916
Vestal (08)	137	18	7-9	12585	K	7500	BW	16			243	
Prometheus (08)											207	
Panther (89)	93	12	4-8	3380 2 5-7	K	3200	Z	13			207	
g) Heizöl- und Kohlenschiffe.													
2 Heizölschiffe (gepl.)				?								Marinevoranschlag 1916
1 Heizölschiff ()	139	18	8-0	14700	4 10-2/50 (?)				14				Für 9750 t Heizöl
Cuyama (16)	144	17	8-0	14732	4 10-2/50	K	5200		14			1568	
Maumee (15)	144	17	8-0	14500	DM	5000		14			1568	DM zu je 2500 t; für 7554 t Heizöl
Kanawha (14)					K	5200	BW	14				Für 12000 t Kohlen
Achilles (15)	157	19-8	8-5	19585	4 10-2	K	7200	Z	14				Für 10500 t Kohlen und 2586 t Heizöl
Ulysses (14)								14				Für 10500 t Kohlen und 3081 t Heizöl
Orion (12)	157	20	8-4	19132	K	6943	Z	14				Für 10500 t Kohlen und 2920 t Heizöl
Jason (12)								14				Für 10500 t Kohlen und 2920 t Heizöl
Nereus (13)	152	19	8-4	19000	K		Z	14				Für 8128 t Kohlen
Proteus (12)								14				Für 3156 t Kohlen
Neptune (11)	158	20	8-4	19375	T	6409	Z	13			104	
Jupiter (12)					T u. EB	6940	Z	15			104	
Cyclops (10)					K	6795	Z	14			104	
Vulcan (09)	117	16	7-5	11230	K	3736	Z	12			82	
Mars (09)						3818						
Victor (09)						3921						
Caesar (96)	94	13	6-0	5920	K	1500	Z	10			41	

1 Ein BW-Hilfskessel.

Name und Jahr des Stapellaufes	Länge	Breite	Tiefgang	Tonnengehalt	Bestückung	Maschinen	Pferdekrafte	Kessel	Fahrz.	Fahrbereich	Kohlen		Beman-nungsstand	Anmerkung
											Vorrat	t		
Nanshan (96)	87	12	6.5	4950		K	1400	Z	10	.	.	400	39	Für 2900 t Kohlen
Nero (95)	95	12	6.7	6360		K	1000	Z	9	.	.	300	.	» 3500 t »
Brutus (94)	98	13	7.0	6600		K	1200	Z	10	.	.	547	40	» 4000 t »
Arethusa (93)	101	13	6.3	6159		K	1700	BW	10	.	.	685	42	» 3629 t Öl
Abarenda (92)	96	13	6.9	6705		K	1050	Z	9	.	.	813	40	» 3400 t Kohlen
Saturn (90)	86	13	6.7	4842		K	1500	BW	11	.	.	386	39	» 2495 t »
Ajax (90)	114	14	7.5	9250		K	3000	Z	10	.	.	500	54	» 5000 t »
Sterling (81)	84	11	6.0	5663		K	1000	Z	11	.	.	469	39	» 2672 t »

1 Spitalschiff		Öl	
(.)	140 19 6.0	10000	16
(96)	110 12 6.7	5700	15
(96)	91 14 4.8	3300	15

Für 500 Kranke

h) Spitalschiffe.

Ferner noch in Aussicht genommen: Havana und Merey (fr. Saratoga).

i) Depotschiffe.

1 Transportschiff (gepl.)		Öl	
(16)	128 16.7 6.0	8500	14
(91)	113 13 6.4	6750	10

Proviantschiff

Glacier (91)	108	14	7.7	8325 4.7.	K	2127	Z	12	.	.	917	143	Proviantschiffe
Culgoa (89)	102	13	6.5	6000 2.5.7.	K	2380	Z	13	.	.	957	139	
Supply (73)	104	13	5.9	4325 6.5.7, 4.3.7.	K	1069	Z	9	.	.	1029	122	

j) Vermessungsschiffe.

Paducah (04)	53	11	8.7	1085	6.10.2/40, 4.5.7, 2.3.7	K	1247	BW	12	.	.	236	106	Kanonenboot
Hannibal Leonidas (98, 98)	80	12	5.4	4000 4023 -	K	1100	Z	9 8	.	.	200	35	Früher Heizölschiffe
Eagle (90)	47	7.3	3.5	434 2.5.7.	K	850	Z	12	.	.	66	67	Früher Jacht

k) Schlepper (Tugs).

Pocahontas Wando (16, 16)				 ?	K			11	.	.			Anch Werkstätten-einrichtung
Sonoma Ontario (12, 12)	53	10.3	3.8	1200 -	K	1596		13	.	.			

Ferner: 50—60 Hafenschlepper von 200—800 TG, 9—14 MI Fahrz.

l) Umgebaute Jachten.

Mayflower (96)	83	11	5.2	2690 6.5.7.	K	2400	Mo	14	.	.	525	174	Präsidentenjacht
Dolphin (84)	78	9.7	4.3	1486 -	K	2200	Z	15	32	265		139	Jacht des Marine-sekretärs
Yankton (98)	56	8.4	4.2	975 2.4.7.	K	750	Z	14	.	.	170	86	Der atlantischen Flotte zugeteilt
Scorpion (96)	65	8.5	3.4	775 4.5.7.	K	2800	Y	17	.	.	133	102	Bisher Stationschiff in Konstantinopel

Sliph (98) 152 TG, 15 MI Fahrz.; in der Seewehr (Naval militia): Wasp (98) 630 TG, Dorothea (97) 594 TG, Aileen (96) 192 TG, Vixen (96) 806 TG, Huntress (95) 82 TG, Gloucester (91) 786 TG, Hawk (91) 375 TG, Elfrida (89) 164 TG, Sylvia (82) 302 TG, Stranger (80) 369 TG. — Zu Kriegszwecken umgebaute Privatjachten: Carola IV, Nokomis I, Emeline, Wanderer, Corona, Zara, Remlik, Sialia, Alcedo.

Name und Jahr des Stapellaufes	Länge	Breite	Tiefgang		Tonnen- gehalt	Bestückung	Maschinen	Pferdekraft	Kessel	III Fahrz.	Fahrbereich	Kohlen- Vorrat	Ol-	Bemannungs- stand	Anmerkung
			m	t											
Newport (96)	51	11	3.7	1010	—	—	K	908	Z	12	49	224	—	143	Kanonenboot
Montgomery (91)	78	11	4.4	2072	.4 10, 2 4.7, 2 2.37.	—	—	5400	.	18	.	265	—	339	Kreuzer
Vesuvius (88)	77	8.1	3.2	930	.1 4.7; 2 olr; 2 ulr.	—	K	4295	No	21	.	132	.	36	Torpedoversuchsschiff

m) Schulschiffe.

Hartford (58) 2800 TG, 12 MI Fahrz. (Kadettenschulschiff).

Segler: Intrepid (04) 1800 TG, 6 10; Boxer (04) 350 TG.

n) Zolldienst (26 Fahrzeuge).

Einige der für den Zolldienst verwendeten Fahrzeuge sind bestückt und mit Torpedos ausgerüstet.

Schiffsverluste.

(Bis 31. Dezember 1917 bekannte Verluste.)

Bei Aktionen zur See (Gefechten, Schlachten) verloren gegangene Einheiten sind durch fetten Druck hervorgehoben.

Schiffsgattung	Name des Schiffes und Jahr des Stapellaufes	TG	Ursache	Anmerkung
Ägypten.				
Fahrzeuge für Küsten- überwachung	Abdel-Monaim (02)	598	Geschützfeuer	6. November 1915 an der ägyptischen Küste von einem deutschen U-Boote vernichtet
	Abbas (91)	298		
Bulgarien.				
Torpedoboot	Šumni (07, 08)	100	Torpedo oder Mine	? im Schwarzen Meer
China.				
Kreuzer	Hai-Yung (97)	3000	Strandung	22. April 1916 im Nebel bei der Insel Chuslan aufgefahren und gesunken
Dänemark.				
U-Boot	Dykkeren (09)	$\frac{106}{132}$	Zusammenstoß	9. Oktober 1916 bei Taarbæk beim Auftauchen von einem norwegi- schen Dampfer gerammt und gesunken

Schiffsgattung	Name des Schiffes und Jahr des Stapellaufes	TG	Ursache	Anmerkung
Deutsches Reich.				
Linien Schiff	Pommern (05)	13200	—	31. Mai 1916, Seeschlacht vor dem Skagerrak
Panzerkreuzer	York (04)	9500	Mine	4. November 1914 bei Wilhelmshaven
•	Scharnhorst (06)	11600	Geschützkampf	8. Dezember 1914 im Gefechte bei den Falklandsinseln gegen ein britisches Geschwader
•	Gneisenau (06)			
•	Blücher (08)	15800	—	24. Jänner 1915 im Gefechte bei der Doggerbank gegen überlegene britische Streitkräfte
•	Prinz Adalbert (01)	9000	Torpedo	23. Oktober 1915 bei Libau durch ein U-Boot
•	Lützow (13)	28000	—	31. Mai 1916, Seeschlacht vor dem Skagerrak
Kleiner geschützter Kreuzer	Magdeburg (11)	4550	Geschützkampf und Strandung	27. August 1914 bei d. Insel Odensholm
•	Köln (09)	4350	Geschützkampf	28. August 1914 im Seegefechte bei Helgoland gegen überlegene britische Seestreitkräfte
•	Mainz (09)	4350	•	
•	Ariadne (00)	2650	•	

Schiffsgattung	Name des Schiffes und Jahr des Stapellaufes	TG	Ursache	Anmerkung
Kleiner geschützter Kreuzer	Hela (95)	2036	Torpedo	13. September 1914 bei Helgoland durch britisches U-Boot E ₉
•	Karlsruhe (12)	4900	—	4. November 1914 nach erfolgreichem Handelskrieg in der Nähe der Insel Barbados gesunken
•	Emden (08)	3650	—	9. November 1914 im Gefechte bei den Kokosinseln durch den austral. Kreuzer Sydney
•	Nürnberg (06)	3470	Geschützkampf	8. Dezember 1914 im Gefechte bei den Falklandsinseln durch ein britisches Geschwader
•	Leipzig (05)	3250	•	
•	Dresden (07)	3650	Von eigener Besatzung gesprengt	14. März 1915 bei der Insel Juan Fernandez durch die britischen Kreuzer Kent, Glasgow und den Hilfskreuzer Ozama bekämpft
•	Königsberg (05)	3400	Geschützkampf	11. Juli 1915 im Rufijifluß in Deutsch-Ostafrika nach Kampf mit überlegenen britischen Seestreitkräften
•	Undine (02)	2700	Torpedo	7. Oktober 1915 an der schwedischen Küste durch ein U-Boot
•	Bremen (03)	3250	•	17. Dezember 1915 in der Ostsee durch ein U-Boot
•	Elbing (15)	•	—	31. Mai 1916, Seeschlacht vor dem Skagerrak
•	Wiesbaden (15)	•	—	
•	Rostock (12)	4900	—	
•	Frauenlob (02)	2700	—	

Schiffsgattung	Name des Schiffes und Jahr des Stapellaufes	TG	Ursache	Anmerkung	
Kanonenboot	Luchs (99)	900	Von eigener Bemannung vernichtet	7. November 1914 in Tsingtau	
"	Tiger (99)	900			
"	Jaguar (99)	900			
"	Iltis (98)	900			
"	Cormoran (92)	1628			
"	Tsingtau (03)	220			Winter 1914 im Whampuluß
"	Tsingtau (03)	223			Frühjahr 1917 im Whampuluß
"	Eber (03)	1000	Bei dem Ver- suche, von den feindlichen Be- hörden genom- men zu werden, von eigener Bemannung in Brand gesteckt	Ende Oktober 1917 in brasilianischen Gewässern	
"	Geier (94)	1630	—	Frühjahr 1917 in Honolulu; der Versuch, das Schiff durch Sprengung zu versenken, miß- lang; das Schiff wurde unter dem Namen «Schurz» der Handelsmarine der Vereinigten Staaten einverleibt	
Großes Torpedoboot	V 187 (10)	656	Geschützkampf	28. August 1914 im Seegefechte bei Helgoland gegen überlegene brit. Seestreitkräfte	

Schiffsgattung	Name des Schiffes und Jahr des Stapellaufes	TG	Ursache	Anmerkung
Großes Torpedoboot	S 116 (02)	420	Torpedo	6. Oktober 1914 in der Nordsee durch britisches U-Boot E ₉
"	S 90 (99)	400	Von eigener Bemannung zerstört	17. Oktober 1914 vor Kiautschau, nachdem es den japanischen Kreuzer Takatschio versenkt hatte
"	S 115	420	Geschützkampf	17. Oktober 1914 an der nieder- ländischen Küste durch britische Kreuzer und Zerstörer
"	S 117	420	"	
"	S 118	420	"	
"	S 119	420	"	
"	Taku (98)	280	Von eigener Bemannung zerstört	7. November 1914 in Tsingtau
5 Torpedoboote		—	—	31. Mai 1916, Seeschlacht vor dem Skagerrak
Großes Torpedoboot	G 42 (14, 15)	—	—	In der Nacht vom 20. auf den 21. April 1917 im englischen Kanal im Gefechte mit britischen Streit- kräften
"	G 85 oder G 88 (?) (97, 98)	160	—	
"	S 20 (.)	564	Geschützkampf	5. Juni 1917 im Gefechte bei Ostende mit bri- tischen Auf- klärungskräften
1 Großes Torpedoboot (.) (?)		?	Mine	29. November 1917 bei Westkapelle, Insel Walcheren
Minenschiff	Albatroß (07)	2200	Geschützfeuer und Strandung	2. Juli 1915 bei Kuppen in Schweden nach Kampf mit rus- sischen Panzer- kreuzern; wurde sodann nach Farösund gebracht

Schiffsgattung	Name des Schiffes und Jahr des Stapellaufes	TG	Ursache	Anmerkung
Vermessungsfahrzeug	Möwe (06)	650	Geschützfeuer	Herbst 1914 bei Dar es Salam durch den britischen geschützten Kreuzer Pegasus
Hilfsminenleger	Königin Luise (13)	2200 RT	—	5. August 1914 an der Themsemündung durch eine britische Torpedobootsflottille versenkt
Hilfskreuzer	Kaiser Wilhelm der Große (97)	14349 RT	Geschützfeuer	26. August 1914 vor Rio Doro durch d. britischen Kreuzer Highflyer vernichtet
•	Cap Trafalgar (13)	17400 RT	•	14. September 1914 an der brasilianischen Küste durch d. britischen Hilfskreuzer Carmania
•	Greif (.)	—	Von eigener Besatzung gesprengt	29. Februar 1916 auf der Höhe der Shetlandsinseln nach Gefecht mit britischen Hilfskreuzern und Versenkung des britischen Hilfskreuzers Alcantara
•	Seeadler (.)	4000	Strandung	2. August 1917 bei Mopelia (Lord Howe-Insel, zwischen dem Austr. Kontinent und Neuseeland auf 31° 30' s. Breite) gestrandet, nachdem vorher noch drei amerikanische Schoner versenkt worden waren
•	Marie (.)	—	Geschützfeuer	2. November 1917 in der Nordsee im Kampfe gegen übermächtige feindliche Streitkräfte
1 Hilfskreuzer (.)		—	Mine	5. Dezember 1917 b. Lillegrund, Sund

Schiffsgattung	Name des Schiffes und Jahr des Stapellaufes	TG	Ursache	Anmerkung
Frankreich.				
Schlachtschiff	Bouvet (96)	12036	Geschützfeuer	18. März 1915 vor den Dardanellen
•	Suffren (99)	12729	Torpedo	26. November 1916 nordwestlich von Lissabon durch deutsches U-Boot
•	Gaulois (96)	11208	•	27. Dezember 1916 im Ägäischen Meer durch deutsches U-Boot vernichtet
•	Danton (09)	18400	Torpedo	19. März 1917 im westlichen Mittelmeer durch deutsches U-Boot
Panzerkreuzer	Léon Gambetta (01)	12550	Torpedo	In der Nacht vom 26. auf den 27. April 1915 durch k. u. k. U-Boot 5 beim Kap St. Maria di Leuca
•	Amiral Charner (93)	4778	•	8. Februar 1916 an der syrischen Küste durch deutsches U-Boot
•	Kléber (.)	7710	Mine	27. Juni 1917 vor Brest
Geschützter Kreuzer	Châteaurenault (98)	8200	Torpedo	14. Dezember 1917 im Mittelmeer durch deutsches U-Boot

Schiffsgattung	Name des Schiffes und Jahr des Stapellaufes	TG	Ursache	Anmerkung
Zerstörer	Mousquet (02)	303	Geschützkampf	28. Oktober 1914 auf der Rhede von Pulo Penang durch d. deutschen Kreuzer Emden
•	Dague (11)	731	Mine	24. Februar 1915 vor Antivari
2 Zerstörer (.)		310	Geschützfeuer	? März 1915 vor den Dardanellen
1 Zerstörer (.)		310	Strandung	30. Mai 1915 bei Smyrna
Zerstörer	Branlebas (07)	336	Torpedo	9. November 1915 bei Dünkirchen durch deutsches U-Boot
•	Renaudin (13)	800	•	18. März 1916 vor Durazzo durch k. u. k. U-Boot 6
1 Zerstörer (.)		160	Mine	17. Mai 1916 an der afrikanischen Küste
Zerstörer	Fantassin (09)	436	Zusammenstoß	5. Juni 1916 bei Korfu
•	Fourche (10)	746	Torpedo	23. Juni 1916 in der Straße von Otranto durch k. u. k. U-Boot 15
1 Zerstörer (00)		310	•	14. November 1916 im englischen Kanal durch deutsches U-Boot
Zerstörer	Yatagan (00)	313	Zusammenstoß	7. Dezember 1916 bei Dieppe
•	Etendard (08)	340	Geschützkampf	In der Nacht vom 24. auf den 25. April 1917 bei Dünkirchen im Gefechte mit deutschen Torpedobooten
•	Boutefeu (11)	714	Mine	15. Mai 1917 in der Straße von Otranto

Schiffsgattung	Name des Schiffes und Jahr des Stapellaufes	TG	Ursache	Anmerkung
Torpedoboot	Nr. 338 (06)	100	Zusammenstoß	9. Oktober 1914 bei Toulon
•	Nr. 347 (06)	100	•	
•	Nr. 219 (98)	100	Mine	30. Jänner 1915 an der Küste von Belgien
•	Nr. 331 (06)	100	Zusammenstoß	17. Juni 1916 im englischen Kanal
•	Nr. 300 (05)	100	Mine	1. November 1916 vor Havre
•	Nr. 317 (06)	100	Unbekannt	28. Dezember 1916
U-Boot	Curie (12)	$\frac{398}{550}$	Geschützfeuer	23. Dezember 1914 vor Pola
•	Saphir (08)	$\frac{390}{450}$	Küstenbatterie	15. Jänner 1915 vor den Dardanellen
•	Circé (07)	$\frac{351}{498}$	—	? Februar 1915 vor d. Dardanellen
•	Joule (11)	$\frac{398}{550}$	Mine	1. Mai 1915 vor den Dardanellen
•	Mariotte (11)	$\frac{580}{628}$	Torpedo	26. Juli 1915 vor den Dardanellen durch deutsches U-Boot
1 U-Boot		•	Fangnetz	? September 1915 im engl. Kanal

Schiffsgattung	Name des Schiffes und Jahr des Stapellaufes	TG	Ursache	Anmerkung
U-Boot	Turquoise (08)	$\frac{390}{450}$	Geschützfeuer	31. Oktober 1915 in d. Dardanellen; von den Türken gehoben und Mustedjib Ombaschi benannt
•	Fresnel (09)	$\frac{398}{450}$	•	5. Dezember 1915 durch S. M. S. Warasdiner bei S. Giovanni di Medua
•	Monge (08)	$\frac{398}{550}$	•	29. Dezember 1915 an der albanischen Küste durch eine k. u. k. Flottille vernichtet
•	Foucault (12)	$\frac{398}{550}$	Bombe	15. September 1916 10 Meilen vor der Einfahrt in den Golf von Cattaro durch das k. u. k. Flugzeug L 138
•	Ariane (14)	$\frac{414}{550}$	Torpedo	19. Juni 1917 an der Küste von Tunis durch deutsches U-Boot
Kleiner Kreuzer (U-Bootsjäger)	Rigel (15)	1600	Torpedo	2. Oktober 1916 im westlichen Mittelmeere durch deutsches U-Boot

Schiffsgattung	Name des Schiffes und Jahr des Stapellaufes	TG	Ursache	Anmerkung
Kanonenboot	Zélée (99)	647	Geschützfeuer	22. September 1914 im Hafen Papeete, Tahiti, durch die deutschen Kreuzer Scharnhorst und Gneisenau
•	Surprise (95)	627	Torpedo	2. Dezember 1916 vor Funchal durch deutsches U-Boot 38
Minenräumer (Hilfskreuzer)	Marie (.)	$\frac{260}{RT}$	Mine	24. Februar 1915 bei Dünkirchen
•	Noëlla (06)	$\frac{261}{RT}$	•	Ende April 1916 im Mittelmeer
•	Elisabeth (.)	.	•	15. März 1917
•	Jupiter (.)	.	•	12. Juli 1917
Minenleger	Casabianca (95)	990	•	In der Nacht vom 3. auf den 4. Juni 1915 vor Smyrna
•	Au Revoir (.)	$\frac{1100}{RT}$	—	26. und 27. Februar 1916 vor Le Havre durch deutsches U-Boot
	1 Minenleger	.	—	• April 1916 vor Graveline
Minenleger	Estafette (97)	$\frac{300}{RT}$	Mine	• April 1916 vor Graveline
•	Cassini (94)	$\frac{990}{981}$	•	28. Februar 1917 im östlichen Mittelmeer

Schiffsgattung	Name des Schiffes und Jahr des Stapellaufes	TG	Ursache	Anmerkung
Fischdampfer	Ginette (13)	300 RT	Mine	27. März 1916 bei Korfu
Wachdampfer	St. Jacques (.)	.	—	? Juni 1916 durch deutsches U-Boot
Hilfskreuzer	Carthage (10)	5601 RT	Torpedo	4. Juli 1915 vor den Dardanellen durch deutsches U-Boot
•	Indien (.)	800 RT	•	8. September 1915 auf der Rhede von Rhodos durch deutsches U-Boot
•	France (96)	4025 RT	•	Anfang November 1915 im Mittelmeere durch deutsches U-Boot 35
•	Ville de la Ciotat (.)	6378 RT	•	24. Dezember 1915 im Mittelmeere durch k. u. k. U-Boot
•	La Provence (05)	13753 RT	—	26. Februar 1916 (mit Truppen an Bord) im Mittelmeere durch deutsches U-Boot 35
•	Gallia (13)	15000 RT	Torpedo	4. Oktober 1916 (mit Truppen an Bord) im Mittelmeere durch deutsches U-Boot
•	1 Hilfskreuzer (.)	.	Mine	5. Oktober 1916 bei Ouessant
•	1 Hilfskreuzer (.)	.	Torpedo	? Oktober 1916 im Nördlichen Eismeere durch deutsches U-Boot
Hilfskreuzer	Burdigalla (97)	12000 RT	Mine	11. November 1916 im Mittelmeer
•	Rouen (12)	1656 RT	Torpedo	In der Nacht vom 29. auf den 30. Dezember 1916 im englischen Kanal durch deutsches U-Boot

Schiffsgattung	Name des Schiffes und Jahr des Stapellaufes	TG	Ursache	Anmerkung
Hilfskreuzer	Medjerda (98)	1918 RT	•	11. April 1917 im Mittelmeere durch deutsches U-Boot
•	1 Hilfskreuzer (.)	4000 (?) RT	•	Anfang Juni 1917 im Atlantischen Ozean durch deutsches U-Boot
Hilfskreuzer	Himalaya (02)	5620 RT	•	22. Juni 1917 im Mittelmeere durch deutsches U-Boot
•	Berthilde (86)	1500	•	12. Juli 1917 beim Kap Stilo an der kalabrischen Küste durch k. u. k. U-Boot 4
•	1 Hilfskreuzer (.)	—	Geschützfeuer	13. Dezember 1917 im Hafen v. Adalia
Wachfahrzeug	Jeanne d'Arc (.)	—	Zusammenstoß	In der Nacht vom 6. auf den 7. September 1917 bei der Einfahrt nach Perpignan mit britischem Dampfer
•	Paris II (.)	—	Geschützfeuer	13. Dezember 1917 an der syrischen Küste durch türkische Batterien

Ferner noch andere Minensucher, Wachfahrzeuge usw., wie: Saint Corentin (216 RT), Goulfar (259 RT), Montaigne (226 RT), Anjou (771 RT), Edouard Courbière (475 RT).

Griechenland.

Zerstörer	Panthyra* (11)	1175	Explosion	Anfang Dezember 1916
•	Velos* (07)	350	Torpedo	Anfang Jänner 1917 auf der Höhe von Zante
•	Doxa* (06)	350	Mine	28. Juni 1917 im östlichen Mittelmeer

* War von Frankreich beschlagnahmt und mit französischer Besatzung bemant.

Schiffsgattung	Name des Schiffes und Jahr des Stapellaufes	TG	Ursache	Anmerkung
Großbritannien.				
Schlachtschiff	Audacious (12)	23000	Mine	27. Oktober 1914 an der Nordküste Irlands
„	Bulwark (99)	15000	Explosion	26. November 1914 in Sheerness
„	Formidable (98)	15000	Torpedo	1. Jänner 1915 im englischen Kanal durch deutsches U-Boot 24
„	Irresistible (98)	15000	Mine und Geschützfeuer	18. März 1915 vor den Dardanellen
„	Ocean (98)	12950		
„	Goliath (98)	12950	Torpedo	13. Mai 1915 vor den Dardanellen durch türkischen Torpedobootszerstörer Muawenet-i-Millije
„	Triumph (03)	11985	„	25. Mai 1915 im Golf von Saros durch deutsches U-Boot 21
„	Majestic (95)	14900	„	27. Mai 1915 bei Sed-ül-Bahr durch deutsches U-Boot
„	King Edward VII. (03)	16350	Mine	9. Jänner 1916 an der Ostküste Schottlands
„	Russel (01)	14000	„	27. April 1916 bei Malta
„	Warspite (13) (?) oder ein anderes Schiff der Queen-Elisabeth-Klasse	28500	—	31. Mai 1916 in der Seeschlacht vor dem Skagerrak schwer beschädigt; soll auf der Rückfahrt gesunken sein
„	Cornwallis (01)	14000	Torpedo	9. Jänner 1917 bei Malta durch deutsches U-Boot 32

Schiffsgattung	Name des Schiffes und Jahr des Stapellaufes	TG	Ursache	Anmerkung
Schlachtschiff	Vanguard (09)	23000	Explosion	In der Nacht vom 8. auf den 9. Juli 1917 vor Anker
Schlachtkreuzer	Tiger (13) (?)	30000	Geschützkampf (Torpedo [?])	24. Jänner 1915 bei der Doggerbank im Kampfe mit deutschen Streitkräften; Verlust bestritten
„	Invincible (07)	20000	—	31. Mai 1916, Seeschlacht vor dem Skagerrak
„	Indefatigable (90)	18750	—	
„	Queen Mary (12)	30000	—	
Großes Kriegsschiff (.)		—	Mine	26. Dezember 1917 in der Nähe des Kriegshafens im Firth of Forth
Kreuzer	Aboukir (00)	12000	Torpedo	22. September 1914 bei Hoek van Holland durch deutsches U-Boot 9
„	Hogue (00)			
„	Cressy (99)			
„	Hawke (90)	7700	„	15. Oktober 1914 in der Nordsee durch deutsches U-Boot 9
„	Good Hope (01)	14100	Geschützkampf	1. November 1914 im Seegefechte bei Coronel an der chilenischen Küste durch deutsche Kreuzer
„	Monmouth (01)	9800	„	

Schiffsgattung	Name des Schiffes und Jahr des Stapellaufes	TG	Ursache	Anmerkung
Kreuzer	Argyll (04)	10850	Strandung	28. Oktober 1915 an der Ostküste Schottlands
"	Natal (05)	13550	Explosion	30. Dezember 1915 in Cromartyfirth (Schottland)
1 Kreuzer der Donegal-Klasse (02, 03) (Berwick [?] [02])		9800	Mine	Mitte Februar 1916 bei den Orkney-Inseln
Kreuzer	Black Prince (04)	13550	—	31. Mai 1916, Seeschlacht vor dem Skagerrak
"	Warrior (05)	13550	—	
"	Defence (07)	14600	—	
"	Hampshire (03)	10850	Mine	5. Juni 1916 westlich der Orkney-Inseln
"	Ariadne (98)	11000	Torpedo	26. Juli 1917 im englischen Kanal durch deutsches U-Boot
"	Drake (01)	14100	"	2. Oktober 1917 an der Nordküste Irlands durch deutsches U-Boot
Leichter Kreuzer	Amphion (11)	3440	Mine	6. August 1914 an der Themsemündung
"	Pathfinder (04)	2940	Torpedo	5. September 1914 in der Nordsee durch deutsches U-Boot
"	Pegasus (97)	2135	Geschützkampf	19. September 1914 vor Sansibar durch deutschen Kreuzer Königsberg

Schiffsgattung	Name des Schiffes und Jahr des Stapellaufes	TG	Ursache	Anmerkung
Leichter Kreuzer	Hermes (98)	5600	Geschützkampf	31. Oktober 1914 im englischen Kanal durch deutsches U-Boot 27
1 leichter Kreuzer der Liverpool-Klasse (09, 10) (?)		4800	Torpedo	9. Juni 1915 30 Meilen westlich von S. Giovanni di Medua durch k. u. k. U-Boot 4; wird bestritten
1 leichter Kreuzer wahrscheinlich der Topaze-Klasse (03, 04)		3000	"	10. August 1915 bei den Hebriden durch deutsches U-Boot 27
1 leichter Kreuzer wahrscheinlich der Arethusa-Klasse (13)		3500	Torpedo	17. August 1915 bei Horns Riff, an der Westküste von Jütland, durch deutsches Torpedoboot
Leichter Kreuzer	Arethusa (13)	3500	Mine	14. Februar 1916 an der Ostküste Englands
"	Birmingham (13) (?)	5440	—	31. Mai 1916, Seeschlacht vor dem Skagerrak
1 leichter Kreuzer wahrscheinlich der Arethusa-Klasse (13)		3500	—	wie vor; wird bestritten
Leichter Kreuzer	Nottingham (13)	5140	Torpedo	19. August 1916 in der Nordsee durch deutsche U-Boote
"	Falmouth (10)	5250	"	
"	Newcastle (09) (?)	4800	Torpedo	Mitte November 1916 vor Mudros vermutlich durch ein U-Boot

Schiffsgattung	Name des Schiffes und Jahr des Stapellaufes	TG	Ursache	Anmerkung
Torpedokanonenboot	Niger (92)	810	Torpedo	11. November 1914 seewärts von Deal in der Themsemündung durch deutsches U-Boot
Flußkanonenboote	Comet (.) Shaitan (.)	—	Geschützfeuer	Winter 1915 auf dem Tigris durch türkische Batterien
Monitor	M 30 (15)	600	Geschützfeuer	14. Mai 1916 durch U-Bootsjäger (auch Minenräumer) vor Smyrna
1 Monitor (14 oder 15)		500	Torpedo	Mitte November 1917 an der Küste von Palästina durch ein deutsches U-Boot versenkt
Ferner noch ungefähr 7 kleinere Monitoren in Mesopotamien				
2 Zerstörer wahrscheinlich der E-Klasse (03)		600	—	16. Dezember 1914 an der Ostküste Englands durch deutsche Kreuzer
Zerstörer	Success (01)	385	Strandung	27. Dezember 1914 an der Ostküste Schottlands (bei St. Andrews)

Schiffsgattung	Name des Schiffes und Jahr des Stapellaufes	TG	Ursache	Anmerkung
3 Zerstörer wahrscheinlich der L-Klasse (13)		910	Geschützfeuer und Torpedo	24. Jänner 1915 im Gefechte bei der Doggerbank durch den deutschen Panzerkreuzer Blücher
Zerstörer	Erne (03)	550	Sturm	6. Februar 1915 in der Nordsee bei den Scillyinseln
4 Zerstörer wahrscheinlich der G-Klasse (10)		910	Geschützfeuer	18. März, 25. April, 28. April, 13. Mai 1915 vor den Dardanellen
Zerstörer	Recruit (96)	385	Torpedo	1. Mai 1915 in der Nordsee beim Leuchtschiff Galloper durch deutsches U-Boot
„	Maori (09)	1035	Geschützfeuer und Mine	7. Mai 1915 vor Zeebrügge
„	Lightning (95)	325	Mine	30. Juni 1915 in der Nordsee
„	Lynx (13)	935	„	10. August 1915 in der Nordsee
1 Zerstörer wahrscheinlich der M-Klasse (14)		1000	Torpedo	17. August 1915 an der Westküste Jütlands durch deutsches Torpedoboot
1 englischer oder französischer Zerstörer		—	Küstenbatterie	27. September 1915 vor d. Dardanellen (Suvla-Burun)
Zerstörer	Louis (13)	965	Strandung	10. November 1915 im Golf von Saros
„	Nith (05)	600	—	1. Februar 1916 an der Ostküste Englands (Humbermündung) durch Luftschiffe
„	Murray (14)	1200	Mine	? Februar 1916 an der Ostküste Englands (Humbermündung)
„	Coquette (98)	355	„	? März 1916 an der Ostküste Englands

Schiffsgattung	Name des Schiffes und Jahr des Stapellaufes	TG	Ursache	Anmerkung
Zerstörer	Medusa (15)	1000	Zusammenstoß	27. März 1916; nach Angriff auf die Küste von Nordfriesland durch Zusammenstoß mit Laverock gesunken
1 Zerstörer wahrscheinlich der E-Klasse (.)		600	Geschützfeuer	25. April 1916; Lowestoft beim Angriffe deutscher Hochseestreitkräfte
1 Zerstörer		—	Mine	17. Mai 1916 an der Küste von Nord-Afrika
Zerstörer	Shark (12)	935	—	31. Mai 1916, Seeschlacht vor dem Skagerrak
"	Acasta (13)	935	—	
"	Ardent (13)	931	—	
"	Fortune (13)	952	—	
"	Sparrowhawk (13)	935	—	
"	Tipperary (14)	1850	—	
"	Turbulent (15)	1000	—	
"	Nestor (16)	1000	—	
"	Nomad (16)	1000	—	
4 Zerstörer		1000	—	
1 Zerstörer		1000	Torpedo	31. Mai 1916 an der Ostküste Englands (Humbermündung) durch deutsches U-Boot; wird bestritten
Zerstörer	Eden (03)	555	Zusammenstoß	16. Juni 1916 im englischen Kanal
1 Zerstörer wahrscheinlich der E-Klasse		600	—	31. Juli 1916 an der Ostküste Englands (Themsemündung) durch Luftschiffe
Zerstörer	Lassoo (15)	etwa 1000	Torpedo	13. August 1916 vor der Maasmündung durch deutsches U-Boot

Schiffsgattung	Name des Schiffes und Jahr des Stapellaufes	TG	Ursache	Anmerkung
1 Zerstörer der Mohawk-Klasse (07)		865	"	19. August 1916 an der Ostküste Englands durch deutsches U-Boot
Zerstörer	Flirt (97)	380	—	27. Oktober 1916 im englischen Kanal im Gefechte mit deutschen Torpedobooten
"	Nubian (09)	985	—	
"	Zulu (09)	1027	Mine	8. November 1916
2 Zerstörer		—	Zusammenstoß	21. Dezember 1916
Torpedoboots-zerstörer	HO 8 (17 [?])	—	Torpedo	30. Dezember 1916 vor Alexandrien durch deutsches U-Boot
1 Zerstörer wahrscheinlich der M-Klasse (14)		1000	"	18. Jänner 1917 im englischen Kanal durch deutsches U-Boot
1 Zerstörer (.)		1000	—	23. Jänner 1917 in den Hoofden im Seengefechte mit deutschen Torpedobooten
1 Zerstörer (.)		—	—	Wie vor; im sinkenden Zustande beobachtet
1 alter Zerstörer als Patrouillenboot verwendet (.)		600	Mine	9. Februar 1917 im englischen Kanal
1 Zerstörer (.)		600	"	? Februar 1917 im englischen Kanal
1 Zerstörer alten Typs (.)		600	"	15. März 1917
Zerstörer	Paragon (13)	940	—	17. März 1917 in der Straße von Dover im Gefechte mit deutschen Torpedobooten
"	La Forey (13)	980	Mine	23. März 1917 bei Kap Gris Nez
1 Zerstörer (.)		600	Zusammenstoß	27. März 1917

Schiffsgattung	Name des Schiffes und Jahr des Stapellaufes	TG	Ursache	Anmerkung
1 Führerschiff (.)		1900	—	20. April 1917 im englischen Kanal im Gefechte mit deutschen Torpedobooten
1 Zerstörer (.)		600	Mine	2. Mai 1917 im englischen Kanal
1 Zerstörer (.)		680	—	10. Mai 1917 in den Hoofden im Gefechte mit deutschen Torpedobooten
1 Zerstörer (.)		600	Zusammenstoß	29. Mai 1917
1 Zerstörer (.)		1000	—	5. Juni 1917 an der Küste von Flandern durch deutsche Torpedoboote
1 Zerstörer wahrscheinlich der L-Klasse (13)		965	Torpedo	11. Juni 1917 in der Straße von Cerigo durch das k. u. k. U-Boot 27
1 Zerstörer (.)		600	Mine	30. Juni 1917 bei den Shetlands-Inseln (Lerwick)
1 Zerstörer (13)		980	Torpedo	6. Juli 1917 in der Nordsee durch deutsches U-Boot
1 Zerstörer		.	Mine	13. August 1917 in der Nordsee
1 Zerstörer		.	Torpedo	23. September 1917 in der Einfahrt zum englischen Kanal durch deutsches U-Boot
Zerstörer	Mary Rose (14-16)	1000	.	17. Oktober 1917 im Sperrgebiet bei den Shetlands-Inseln durch leichte deutsche Seestreitkräfte
.	Strongbow (.)	?	?	
1 Zerstörer (.)		?	Torpedo	23. Oktober 1917 im englischen Kanal durch deutsches U-Boot

Schiffsgattung	Name des Schiffes und Jahr des Stapellaufes	TG	Ursache	Anmerkung
1 Zerstörer (?)		?	Torpedo	Mitte November 1917 an der Küste von Palästina durch deutsches U-Boot
Zerstörer	Partridge (14, 16)	über 1000	.	12. Dezember 1917 in der Nordsee durch deutsches U-Boot
1 Zerstörer (?)		?	Zusammenstoß	12. Dezember 1917?
3 Zerstörer (.)		?	.	23. Dezember 1917 in der Nähe des Maas-Leuchtschiffes
Torpedoboot	Nr. 93 (93)	130	Sturm	12. Februar 1915 bei Gibraltar
.	Nr. 10 (07)	215	Torpedo	10. Juni 1915 an der englischen Ostküste durch deutsches U-Boot
.	Nr. 12 (06)	225	.	
.	Nr. 96 (94)	130	Zusammenstoß mit einem Handelsschiff	1. November 1915 in der Straße von Gibraltar
.	Nr. 11 (06)	225	Mine	? März 1916 an der englischen Ostküste
2 Torpedoboote Nr. ? (.)		300	Geschützfeuer	In der Nacht vom 20. auf den 21. April 1917 an der Ostküste von England (Dover) im Gefechte mit deutschen Torpedobooten
Minenräumer	Speedy (93)	810	Mine	3. September 1914 in der Nordsee
2 Minenräumer		—	—	3. November 1914 an der englischen Ostküste durch deutsche Kreuzer
Minenräumer	Mary (.)	?	Mine	5. November 1914
.	Columbia (.)	?	Geschützfeuer	2. April 1915 durch deutsche Vorpostenboote
.	Spider (.)	500	Strandung	10. April 1917 bei Lowestoft

Schiffsgattung	Name des Schiffes und Jahr des Stapellaufes	TG	Ursache	Anmerkung
Minenräumer	Brighton Queen (97)	550 RT	Mine	6. Oktober 1915 an der Küste Belgiens
"	Hythe (05)	500 RT	Zusammenstoß	28. Oktober 1915 vor Gallipoli
2 Minenräumer (oder Wachschiffe)		—	Minen	31. Oktober 1915 im englischen Kanal
Minenräumer	Great Heart (.)	—	Mine	19. November 1915 an der Küste Flanderns
1 Minenräumer		—	Zusammenstoß	4. Februar 1916
Minenräumer (U-Bootsjäger)	Arabis (15)	1500 1800	Torpedo	10. Februar 1916 bei der Doggerbank durch deutsches Torpedoboot
1 Minenräumer (U-Bootsjäger) (15)		1500 1800	"	Wie vor; wird bestritten
Minenräumer (U-Bootsjäger)	Primula (15)	1500 1800	Mine	1. März 1916 im östlichen Mittelmeere durch deutsches U-Boot 35
"	Nasturtium (15)	1500 1800	"	Ende April 1916 im Mittelmeer
"	Clacton	1500 1800	Torpedo	3. August 1916 im Mittelmeere durch deutsches U-Boot
"	Genista (15)	1500 1800	Torpedo	Gegen Ende Oktober 1916 durch deutsches U-Boot
"	Narval (.)	—	—	In der Nacht vom 26. auf den 27. November 1916 an der englischen Küste bei Lowestoft durch deutsche Seestreitkräfte
2 Minensuchfahrzeuge (.)		?	Mine	21. März 1917
1 Minensuchfahrzeug (.)		?	"	3. April 1917

Schiffsgattung	Name des Schiffes und Jahr des Stapellaufes	TG	Ursache	Anmerkung
Minenräumer (U-Bootsjäger)	Lavender (15)	1500 1800	Torpedo	14. April 1917 durch deutsches (?) U-Boot
1 Minenräumer (U-Bootsjäger)		?	"	5. Mai 1917 westlich von Alexandrien
1 Minenräumer (.)		?	"	11. Mai 1917 durch deutsches U-Boot
Minenräumer (U-Bootsjäger)	Begonia (.)	1500 1800	—	Herbst 1917 in der Nordsee
Minenräumer	Livingstone (.) Tokyo (.) Alverstone (.) Commander Fullerton (.)	?	Torpedo	12. Dezember 1917 in d. Nordsee durch leichte deutsche Seestreitkräfte
Minenräumer (U-Bootsjäger)	Arbutus (.)	—	"	31. Dezember 1917 durch deutsches U-Boot
2 Patrouillenfahrzeuge (.)		—	"	12. Dezember 1917 an der Ostküste Englands dicht vor der Tynemündung durch leichte deutsche Seestreitkräfte
Viele Minenräumer in der Nordsee und in den Dardanellen durch Minen und Geschützfeuer vernichtet.				
U-Boot	Nummer nicht bekannt; wahrscheinlich der B-Klasse (05)	280	Geschützfeuer	18. August 1914 in der Nordsee durch deutschen Kreuzer Straßburg
(Australisches) U-Boot	AE ₁ (13)	800	Unfall	14. September 1914 in Australien
U-Boot	E ₃ (12)	725 810	Geschützfeuer	18. Oktober 1914 in der Nordsee durch deutsches Vorpostenschiff
"	D ₅ (11)	550 600	Mine	3. November 1914 in der Nordsee
"	C ₃₁ (09)	290 326	Unbekannt	
"	D ₂ (10)	550 614	"	Ende 1914 oder Anfang 1915
"	E ₁₀ (13)	725 810	"	

Schiffsgattung	Name des Schiffes und Jahr des Stapellaufes	TG	Ursache	Anmerkung
U-Boot	E ₁₅ (14)	$\frac{725}{810}$	Geschützfeuer	16. April 1915 in den Dardanellen
1 U-Boot der E-Klasse (.)		$\frac{725}{810}$	—	17. April 1915 in der Nordsee durch deutsche Seestreitkräfte
(Anstralisches) U-Boot	AE ₂ (18)	$\frac{800}{.}$	Geschützkampf	27. April 1915 vor den Dardanellen
1 U-Boot		—	Mine	2. Mai 1915 vor den Dardanellen
1 U-Boot		—	Bombe	3. Mai 1915 in der Nordsee durch ein deutsches Luftschiff
1 U-Boot		—	Flugzeugbombe	9. August 1915 vor den Dardanellen
U-Boot	E ₁₃ (14)	$\frac{725}{810}$	Geschützfeuer	19. August 1915 im Sund durch deutsches Torpedoboot; von den Dänen gehoben, nach Kopenhagen eingebracht
1 U-Boot		—	Geschützfeuer	3. September 1915 im Marmarameer
U-Boot	E ₇ (13)	$\frac{725}{810}$	Geschützfeuer, Küstenbatterie	4. September 1915 vor d. Dardanellen
„	E ₂₀ (15)	$\frac{725}{810}$	Küstenbatterie	5. November 1915 vor d. Dardanellen
„	E ₁₇ (13)	$\frac{725}{810}$	Unfall	6. Jänner 1916 bei der Insel Texel
„	H ₆ (15)	$\frac{370}{450}$	Strandung	19. Jänner 1916 bei Schiermonnikoog; im Februar 1916 von den Niederländern nach Willemsoord gebracht
„	E ₂₂ (15)	$\frac{725}{810}$	Geschützfeuer	25. April 1916 in der Nordsee durch deutsche Streitkräfte

Schiffsgattung	Name des Schiffes und Jahr des Stapellaufes	TG	Ursache	Anmerkung
U-Boot	E ₃₁ (15) (?)	$\frac{725}{810}$	Geschützfeuer	5. Mai 1916 vor Horns Riff durch deutsches Kriegsschiff; Verlust wird bestritten
„	E ₂₆ (15)	$\frac{725}{810}$	—	Frühjahr 1916; Näheres nicht bekannt
„	C ₈ (06-08)	$\frac{280}{320}$	—	
1 U-Boot (?)		—	—	31. Mai 1916, Seeschlacht vor dem Skagerrak; Verlust wird bestritten
U-Boot	E ₁₈ (14)	$\frac{725}{810}$	Torpedo	? Juni 1916 im Marmarameer durch U-Boot
3 U-Boote wahrscheinlich der E-Klasse (.)		—	Unfall	? August 1916
U-Boot	C ₃₄ (.)	$\frac{290}{326}$	Torpedo	21. Juli 1917 in der Nordsee durch deutsches U-Boot
Flugzeugmutterschiff	Ben-my-Chree (08)	$\frac{2650}{RT}$	Geschützfeuer	11. Jänner 1917 im Hafen der Insel Castelorigo durch türkische Batterien

Schiffsgattung	Name des Schiffes und Jahr des Stapellaufes	TG	Ursache	Anmerkung
Schulschiff	Fisgard II	6010	Sturm	17. September 1914 bei Portland
Hilfskreuzer	Oceanic (99)	17300 RT	Strandung	9. September 1914 an der Nordküste von Schottland
"	Rohilla (06)	7400	"	9. September 1914 bei Whitby an der Nordküste von Schottland
"	Viknor (05) (fr. Viking)	1950 RT	Sturm	14. Jänner 1915 an der Nordküste von Irland
"	Clan Mac Naughton (11)	4985 RT	?	Seit 3. Februar 1915 vermißt (Irische See)
"	Bayano (13)	5950 RT	Torpedo	11. März 1915 in der Irischen See durch deutsches U-Boot
"	Princess Irene (14)	6000 RT	Explosion	27. Mai 1915 in Sheerness
1 Hilfskreuzer		—	—	31. Mai 1915 bei der Insel Strati durch deutsches U-Boot
Hilfskreuzer	The Ramsey (95)	1400 RT	—	8. August 1915 bei den Orkney-Inseln durch deutsches Hilfsschiff Meteor
"	India (96)	8000 RT	—	8. August 1915 beim Vestfjord durch deutsches U-Boot
Hilfsschiff	Sanda (11)	1026	Geschützfeuer	25. September 1915

Schiffsgattung	Name des Schiffes und Jahr des Stapellaufes	TG	Ursache	Anmerkung
1 großer Hilfskreuzer		10000	?	29. September 1915 im englischen Kanal
1 Hilfskreuzer		—	Mine	31. Oktober 1915 im englischen Kanal
Hilfskreuzer	Tara (00)	1800 RT	—	5. November 1915 an der nordafrikanischen Küste durch deutsches U-Boot
Hilfsschiff	Irene (90)	548	?	9. November 1915 vor Dover durch U-Boot
1 Hilfskreuzer		—	Strandung	Ende November 1915 bei Kreta
Hilfsschiff	Cambrian King (.)	3601	Brand	? Dezember 1915 vor Dover
Hilfskreuzer	Peel Castle (94)	1500 RT	"	7. Februar 1916 im englischen Kanal
"	Alcantara (13)	16000 RT	Torpedo	29. Februar 1916 in der Nordsee durch deutschen Hilfskreuzer Greif
"	Fauvette (12)	2600 RT	Mine	9. März 1916 an der Ostküste von England
"	Ägusa (96)	1200 RT	"	Ende April 1916 im Mittelmeer
1 Hilfskreuzer		etwa 7000 RT	—	11. Juli 1916 in der Nordsee durch deutsches U-Boot
Hilfskreuzer	Duke of Albany (07)	1997	Torpedo	24. August 1916
"	Franconia (11)	18200	"	5. Oktober 1916
"	Laurentia (08)	15000	Mine	25. Jänner 1917
1 Hilfskreuzer		20000	Torpedo	16. Februar 1917 durch (?) U-Boot

Schiffsgattung	Name des Schiffes und Jahr des Stapellaufes	TG	Ursache	Anmerkung
1 Hilfskreuzer		8000	Torpedo	? März 1917 durch deutsches U-Boot
1 Hilfskreuzer Typ Otway		12000	"	10. April 1917 im östlichen Mittelmeere durch deutsches U-Boot
1 Hilfskreuzer Typ Baralong		4130	"	
Hilfskreuzer	Hilary (08)	6330	"	26. Mai 1917 in der Nordsee durch deutsches U-Boot
"	Avenger (16)	15000	"	14. Juni 1917 in der Nordsee durch deutsches U-Boot
"	Redbreast (08)	1313	"	Mitte Juli 1917 im östlichen Mittelmeere durch deutsches U-Boot
"	Otway (09)	13077	"	22. Juli 1917 in der Nordsee durch deutsches U-Boot
1 Hilfskreuzer (.)		12000	"	? Juli 1917 im Sperrgebiet um Großbritannien durch deutsches U-Boot
Hilfskreuzer	Champagne (.)	—	"	? Oktober 1917 in der Nordsee durch U-Boot
"	Orama (11)	12917	"	19. Oktober 1917 in der Nordsee durch U-Boot
"	Saturnia (10)	8611	"	Ende Oktober 1917 durch deutsches U-Boot
"	Stephen Furness (.)	—	"	21. Dezember 1917 im irischen Kanal durch deutsches U-Boot
Spitalschiff	Anglia (00)	1900 RT	Mine	17. November 1915 im englischen Kanal
"	Galeka (99)	6772	Strandung	28. Oktober 1916 bei Octeville nächst Le Havre

Schiffsgattung	Name des Schiffes und Jahr des Stapellaufes	TG	Ursache	Anmerkung
Spitalschiff	Britannic (14)	47500 RT	Mine	21. November 1916 im Ägäischen Meer
"	Braemar Castle (96)	6280	"	22. November 1916 im Ägäischen Meer
"	Asturias (08)	12000	Torpedo	20. März 1917 im englischen Kanal durch deutsches U-Boot
"	Gloucester Castle (11)	8000	"	30. März 1917 im englischen Kanal durch deutsches U-Boot
"	Salta (11)	7284	Mine	10. April 1917 im englischen Kanal
"	Donegal (04)	1885	Torpedo	17. April 1917 im englischen Kanal durch deutsches U-Boot
"	Lanfranc (07)	6287	"	
"	Dover Castle (04)	8271	"	26. Mai 1917 im Mittelmeere durch U-Boot
1 Wachdampfer und 3 Fischerdampfer		—	—	31. Jänner und 1. Februar 1916 an der Themsemündung durch deutsches U-Boot
1 Wachdampfer		—	—	26. Februar 1916 vor der Themse durch deutsches U-Boot
3 Wachdampfer		—	—	25. April 1916 an der flandrischen Küste durch deutsche Seestreitkräfte

Schiffsgattung	Name des Schiffes und Jahr des Stapellaufes	TG	Ursache	Anmerkung
5 Wachschiffe, darunter Astrum Spei (.) und Clavis (.)		—	Geschützfeuer	9. Juli 1916 in der Otrantostraße durch S. M. S. Novara
3 Wachschiffe		—	—	11. Juli 1916 durch deutsche U-Boote
11 Wachdampfer (.)		—	—	Vom 26. auf den 27. Oktober 1916 im englischen Kanal durch deutsche Torpedobootsflottillen
14 Wachdampfer, u. zw.:	Admirable Avondale Coral Haven Craignoon Felicitas Girl Gracie Girl Rose Helenora Quarry Knowe Selby Serene Tait Transit Young Linnet	—	Geschützfeuer	15. Mai 1917 in der Otranto-Straße durch eine k. u. k. Flottillenabteilung
Bestückte Jacht	Sanda (11)	1000 RT	Geschützfeuer	25. September 1915 bei Angriff auf Flandern durch Küstenbatterie
Jacht	Irene (90)	500 RT	—	9. November 1915 in der Nordsee durch deutsches U-Boot
Regierungsjacht	Heron (.)	—	Mine	Anfangs Juli 1916
Bestückte Jacht	Zaida (.)	—	—	? August 1916 im Golf von Alexandrette
Dampfer	Lusitania (07)	31550 RT	Torpedo	7. Mai 1915 bei Oldhead (Kinsale) an der Südküste Irlands

Schiffsgattung	Name des Schiffes und Jahr des Stapellaufes	TG	Ursache	Anmerkung
Italien.				
Schlachtschiff	Benedetto Brin (01)	13400	Explosion	27. September 1915 in Brindisi
"	Leonardo da Vinci (11)	22380	"	2. August 1916 vor Tarent
"	Regina Margherita (01)	13400	Mine	In der Nacht vom 11. auf den 12. Dezember vor Valona
Panzerkreuzer	Amalfi (08)	10400	Torpedo	7. Juli 1915 vor Venedig durch U-Boot
"	Giuseppe Garibaldi (99)	7350	"	18. Juli 1915 vor Ragusa durch k. u. k. U-Boot 4
Torpedobootszerstörer	Turbine (01)	370	Geschützkampf	24. Mai 1915 bei Barletta durch eine k. u. k. Flottille
"	Intrepido (12)	680	Mine	15. Dezember 1915 vor Valona
"	Impetuoso (13)	680	—	10. Juli 1916 in der Straße von Otranto durch k. u. k. U-Boot 17

Schiffsgattung	Name des Schiffes und Jahr des Stapellaufes	TG	Ursache	Anmerkung
Torpedoboots-zerstörer	Nembo (01)	330	Torpedo	17. Oktober 1916 in der Adria durch k. u. k. U-Boot 16
1 Zerstörer (.)		680	Unfall	? November 1916 vor Patras gekentert
2 Zerstörer (.)		680	Geschützfeuer	15. Mai 1917 in der Straße von Otranto durch eine k. u. k. Flottille
Torpedoboot	Nr. 5 PN (11)	120	Torpedo	26. Juni 1915 in der nördlichen Adria durch U-Boot
"	Nr. 6 PN (11)	120	Mine	26. Juni 1915 in der nördlichen Adria
"	Nr. 17 OS (12)	120	"	2. Juli 1915 in der nördlichen Adria
U-Boot	Medusa (11)	$\frac{245}{300}$	Torpedo	10 Juni 1915 vor Venedig durch U-Boot
"	Nautilus (13)	$\frac{225}{300}$	Mine	9. Juli 1915 im Golf von Triest
"	Nereide (13)	$\frac{225}{300}$	Torpedo	5 August 1915 bei Pelagosa durch k. u. k. U-Boot 5

Schiffsgattung	Name des Schiffes und Jahr des Stapellaufes	TG	Ursache	Anmerkung
1 U-Boot		.	Mine	10. August 1915 im Golf von Triest
1 U-Boot		.	Geschützfeuer und Torpedo	Vom 14. auf den 15. Juli 1916 in der mittleren Adria durch k. u. k. Torpedoboote 65 und 66
1 U-Boot, möglicherweise auch englisch oder französisch		.	Mine	15. Juli 1916 in der südlichen Adria
U-Boot	Giacinto Pullino (13)	$\frac{345}{400}$	-	1. August 1916 in d. nördlichen Adria
"	Jalea (12)	$\frac{245}{300}$	Mine	Mitte September 1916
Hilfskreuzer	Ancona	8188	Torpedo	? November 1915 im Mittelmeere durch U-Boot
"	Re Umberto (92)	$\frac{3000}{RT}$	Mine	5. Dezember 1915 (mit Truppen an Bord) vor Valona
"	Città di Palermo (10)	$\frac{3400}{RT}$	"	8. Jänner 1916 (mit Truppen an Bord) in der südlichen Adria
"	Principe Umberto (09)	$\frac{7929}{RT}$	Torpedo	8. Juni 1916 in der Adria durch k. u. k. U-Boot 5
"	Città di Messina (10)	$\frac{3500}{RT}$	"	23. Juni 1916 im Kanal von Otranto durch k. u. k. U-Boot 15
Spitalschiff	Marechiaro (12)	$\frac{400}{RT}$	Mine	? Februar 1916 an der albanischen Küste

Ferner zahlreiche bewaffnete Motorboote und Wachfahrzeuge.

Schiffsgattung	Name des Schiffes und Jahr des Stapellaufes	TG	Ursache	Anmerkung
Japan.				
Panzerkreuzer	Tsukuba (05)	14200 15200	Explosion	14. Jänner 1917 vor Yokosuka
Geschützter Kreuzer	Takatschio (85)	3709	Torpedo	17. Oktober 1914 in der Bucht von Kiautschau durch deutsches Torpedoboot S 90
"	Kasagi (98)	5416	Sturm, Strandung	? August 1916 an der Küste von Nokkaido
"	Otowa (03)	3050	Sturm	17. September 1917
Torpedoboots-zerstörer	Schirotaye (06)	375	—	4. September 1914 in der Bucht von Kiautschau gescheitert; 7. September 1914 durch Geschützfeuer des Jaguar vernichtet
"	Sakaki (06)	410	Torpedo	11. Juni 1917
Torpedoboot	Nr. 33 (99)	83	Mine	11. November 1914 in der Bucht von Kiautschau
U-Boot	Nr. 4 (05)	106 125	Explosion	14. November 1916
Minenräumer	Nagato Maru (12)	200 RT	Mine	1. Oktober 1914 in der Bucht von Kiautschau
"	Kaigo Maru (11)	200 RT	"	3. Oktober 1914 in der Bucht von Kiautschau

Schiffsgattung	Name des Schiffes und Jahr des Stapellaufes	TG	Ursache	Anmerkung
Montenegro.				
Jacht	Rumija (99)	140	Geschützfeuer	1. März 1915 in Antivari durch eine k. u. k. Flottille
Osterreich-Ungarn.				
Küstenverteidiger	Wien (95)	5600	Torpedo	In der Nacht vom 9. auf den 10. Dezember 1917
Kreuzer	Zenta (97)	2300	Geschützkampf	16. August 1914 bei Castellastua
"	Kaiserin Elisabeth (90)	4000	Freiwillig vernichtet	7. November 1914 vor Tsingtau
Torpedoboots-zerstörer	Lika (13) Triglav (13)	850	Mine	29. Dezember 1915 vor Durazzo
"	Wildfang (06)	400	"	4. Juni 1917 in der nördlichen Adria
Torpedoboot	26 (87, 03)	47	Explosion	23. August 1914 in den Gewässern von Pola
"	11 (10)	20	Strandung	5. Oktober 1917 südlich von Ancona

Schiffsgattung	Name des Schiffes und Jahr des Stapellaufes	TG	Ursache	Anmerkung
Portugal.				
Panzerschiff	Vasco da Gama	3030	—	9. Oktober 1917 vor Lissabon bei den revolutionären Kämpfen schwer beschädigt und auf den Strand gesetzt
Geschützter Kreuzer	Republica (99)	1682	Strandung	13. August 1915 bei Ericeira, nordwestlich von Lissabon (vor der Kriegserklärung)
Flußkanonenboot	Tete (03)	70	Explosion	Anfang Februar 1917 auf dem Zambesi
Kanonenboot (Minenräumer)	Roberto Ibens (88, 94)	—	Mine	27. Juli 1917

Rumänien.

1 Patrouillenboot		—	—	Ende August 1916 an der unteren Donau durch k. u. k. Monitore
Torpedoboot	Smeul (88)	56	Mine	18. April 1917 im Schwarzen Meer

Schiffsgattung	Name des Schiffes und Jahr des Stapellaufes	TG	Ursache	Anmerkung
Rußland.				
Schlachtschiff	Imperatrica Marija (13)	22869	Brand und Explosion	21. Oktober 1916 auf der Rhede von Sevastopol
„	Peresvjat (98, 08)	12700	Strandung	3. Jänner 1917 vor Suez
„	Slava (03)	14000	Geschützfeuer	18. Oktober 1917 bei Moon Sund durch deutsches Schlachtschiff
Panzerkreuzer	Pallada (06)	8000	Torpedo	11. Oktober 1914 vor dem Finnischen Meerbusen durch deutsches U-Boot 26
Geschützter Kreuzer	Žemčug (03)	3130	—	28. Oktober 1914 auf der Rhede von Pulo Penang durch d. deutschen Kreuzer Emden

Schiffsgattung	Name des Schiffes und Jahr des Stapellaufes	TG	Ursache	Anmerkung
Kanonboot	Kubanec (88)	1280	Torpedo	29. Oktober 1914 vor Odessa durch türkisches Torpedoboot
„	Donec (87)	1224	Geschützfeuer	29. Oktober 1914 im Schwarzen Meer
„	Korejec (07)	875	—	19. August 1915 im Meerbusen von Riga durch deutsche See-streitkräfte
„	Sivuč (07)	875	—	
1 Zerstörer der Ostseeflotte		?	Mine	? Oktober 1914 in der Ostsee
1 Zerstörer der Bezpokoijnj-Klasse (13, 14)		1100	Geschützkampf	11. Juni 1915 im Schwarzen Meere durch den Kreuzer Midilli
1 Zerstörer der Emir Buharskij-Klasse (04, 05)		570	—	21. August 1915 im Golf von Riga durch deutsche See-streitkräfte
Torpedoboots-zerstörer	Leitenant Pušcin (05)	356	Mine	9. März 1916 im Schwarzen Meere südlich von Varna
1 Zerstörer der Živučij-Klasse (05)		—	„	8. Mai 1916 im Schwarzen Meer
Torpedoboots-zerstörer	Leitenant Zacarenij (06)	640	„	30. Juni 1916
1 Zerstörer der Novik-Klasse (15)		1300	„	Sommer 1916 bei Sveaborg
Torpedoboots-zerstörer	Dobrovolč (05)	660	Mine	21. August 1916 im Golf von Riga

Schiffsgattung	Name des Schiffes und Jahr des Stapellaufes	TG	Ursache	Anmerkung
1 Zerstörer der Emir Buharskij-Klasse (04, 05)		570	Bomben	12. September 1916 im Golf von Riga durch deutsche Seeflugzeug-geschwader
Torpedoboots-zerstörer	Kazanec (05)	710	Mine	28. Oktober 1916 in der Ostsee
„	Pobjeditel (15)	1350	„	In der Nacht vom 9. auf den 10. November 1916 im Finnischen Meerbusen
1 Zerstörer der Pobjeditel-Klasse (15)				
Torpedoboots-zerstörer	Ohotnik (05)	615	„	26. September 1917 vor der Südspitze der Insel Ösel
„	Grom (14, 15, 16)	160	Geschützfeuer	14. Oktober 1917 in der Durchfahrt Soel-Sund durch deutsches Schlachtschiff
U-Boot	Akula (08)	$\frac{360}{\cdot}$	Bombe	22. Mai 1915 in der Ostsee durch ein deutsches Flugzeug
„	Delfijn (04)	$\frac{115}{150}$?	22. September 1915 in der Ostsee
1 U-Boot (.)		500	Zusammenstoß	23. Mai 1916 in der Ostsee
1 U-Boot (.)		500	Geschützfeuer	16. Mai 1917 in der Ostsee
U-Boot	Bars (14)	650	„	21. Mai 1917 in der Ostsee durch deutsche Vorpostenboote

Schiffsgattung	Name des Schiffes und Jahr des Stapellaufes	TG	Ursache	Anmerkung
Minenleger	Prut (79)	5450	Geschützkampf	29. Oktober 1914 im Schwarzen Meere durch türkische See-streitkräfte
Hilfsminenschiff	Oleg (.)	1000 RT	—	24. Dezember 1914 im Schwarzen Meere durch den Kreuzer Midilli
,	Athos (.)	1000 RT	—	
Minenleger	Jenisei (06)	2926	Torpedo	4. Juni 1915 bei Baltischport in der Ostsee durch deutsches U-Boot 26
1 Hilfsschiff		—	—	16. August 1915 im Finnischen Meerbusen durch deutsches U-Boot
1 Minenräumer		—	—	5. November 1915; wie vor
1 Minenräumer		—	—	27. Mai 1916 im Golf von Riga durch deutsches U-Boot
Bewaffnete Wachdampfer	Romanov IV (.) Romanov VII (.)	—	Mine	? Oktober 1916
Bewaffnetes Wachschiff	Kolgojev (15)	—	Torpedo	23. oder 25. Oktober 1916 im Golf von Riga durch deutsches U-Boot
2 Minenleger (.)		—	Mine	27. Mai 1917 vor dem Eingang in den Bosphorus

Außerdem: Verschiedene Minenräumer, Wachdampfer und bewaffnete Motorboote.

Schiffsgattung	Name des Schiffes und Jahr des Stapellaufes	TG	Ursache	Anmerkung
Schweden.				
Zerstörer	Claes Uggla (00)	843	Strandung	22. Juni 1917 bei Hernösand
Spanien.				
Kanonenboot	Ponce de Leon (95)	198	Zusammenstoß	. Oktober 1915 von einem Dampfer in S. José gerammt
Türkei.				
Schlachtschiff	Chajreddin Barberuß (91, 05)	10060	Torpedo	8. August 1914 in den Dardanellen durch U-Boot
,	Messudije (74, 04)	9120	—	16. Dezember 1914 in den Dardanellen durch britisches U-Boot B ₁₁
Geschützter Kreuzer	Medschidije (03)	3300	Mine	3. April 1915 bei Odessa; von den Russen gehoben, heißt jetzt Prut

Schiffsgattung	Name des Schiffes und Jahr des Stapellaufes	TG	Ursache	Anmerkung
Torpedofahrzeug	Peleng-i-Derja (94)	840	—	23. Mai 1915 in den Dardanellen durch britisches U-Boot
Kanonboot	Berak-Reïss (13)	510	Von eigener Besatzung zerstört	? November 1914 bei Tschesmé
Torpedoboot	Timur Hissar (08)	97	Strandung	17. April 1915; vernichtete das britische Transportschiff Manitou; von zwei britischen Kreuzern verfolgt, wurde Timur Hissar auf Chios an Strand gesetzt
1 Torpedoboot	der Hamid Abad-Klasse (08)	97	Torpedo	Ende Oktober 1917 in der Bucht von Inadia im Schwarzen Meere durch die russischen Torpedoboote Pilkij und Bistrij

Schiffsgattung	Name des Schiffes und Jahr des Stapellaufes	TG	Ursache	Anmerkung
Torpedoboots-zerstörer	Yar Hissar (07)	289	Torpedo	3. Dezember 1915 im Marmarameere durch ein britisches U-Boot vernichtet
Vereinigte Staaten.				
Panzerkreuzer	Memphis (fr. Tennessee) (04)	14500	Sturm, Strandung	29. August 1916 in San Domingo
"	Milwaukee (04)	9700 10800	Strandung	13. Jänner 1917 bei Eureka in der Humboldt-Bucht (Kalifornien), beim Versuche, das gestrandete U-Boot H ₃ flott zu machen
Geschützter Kreuzer	Olympia (92, 02)	5865 6600	"	26. Juni 1916 auf Block Island bei Newport, Rhode Island
U-Boot	F ₄ (13)	350 400	Unfall	Gesunken im März 1915 bei Honolulu; gehoben, jedoch Wiederherstellung aufgegeben
"	H ₃ (13)	350 450	Strandung	14. Dezember 1916 bei Eureka in der Humboldt-Bucht, Kalifornien
"	A ₇ (03)	105 125	Explosion	24. Juli 1917 in Cavite bei Manila, Philippinen
"	F ₁ (12)	350 400	Zusammenstoß	17. Dezember 1917 an der Ostküste der Vereinigten Staaten mit dem U-Boot F ₃

Schiffsgattung	Name des Schiffes und Jahr des Stapellaufes	TG	Ursache	Anmerkung
Kohlendampfer	Hector (09)	11230	Sturm	15. Juli 1916 9 Meilen vom Lf. von Charleston, S.-C., gesunken
Torpedoboots- zerstörer	Chauncey (01)	420	Zusammenstoß	19. November 1917 im Sperrgebiet
"	Jacob Jones (15)	1150	Torpedo	6. Dezember 1917 im Sperrgebiete durch deutsches U-Boot
Patrouillenboot	Alcedo (.)	—	Torpedo	Anfang November 1917 in der Kriegs- zone durch deutsches U-Boot

Nachtrag zu den Schiffsverlusten.

Die noch vor dem Erscheinen des Almanachs bekanntgewordenen Schiffsverluste.

Schiffsgattung	Name des Schiffes und Jahr des Stapellaufes	TG	Ursache	Anmerkung
Deutsches Reich.				
Minensuchboote	A ₇₃ (.) A ₁₇ (.)		Mine	27. Jänner 1918
	Ein Minensuchboot		"	1. März 1918
Frankreich.				
Torpedoboot	333 (05-07)	99	Zusammenstoß	12. März 1918 im westlichen Mittelmeer
U-Boot	Diane (15)	630	Derzeit noch unbekannt	?
Großbritannien.				
Hilfskreuzer	Grieve (.)	—	Torpedo	30. Dezember 1917 durch deutsches U-Boot
Monitor	Raglan (15)	4500	Geschützfeuer	20. Jänner 1918 bei Imbros durch türkische Kreuzer Sultan Javus Selim und Midilli
"	M ₂₈ (14, 15)	500	"	
Torpedokanonen- boot (Hilfs- und Begleitschiff für U-Boote)	Hazard (94)	1070	Zusammenstoß	28. Jänner 1918 im englischen Kanal

Schiffsgattung	Name des Schiffes und Jahr des Stapellaufes	TG	Ursache	Anmerkung
Torpedoboots-zerstörer	Racoön (10)	913	Schiffbruch	8. Jänner 1918 an der Nordküste Irlands
2 britische Torpedobootszerstörer		—	"	12. Jänner 1918
Torpedoboots-zerstörer	Boxer (94)	280	Zusammenstoß	8. Februar 1918 im englischen Kanal
1 Torpedobootszerstörer (.)		—	"	23. März 1918
U-Boot	E ₁₄ (14)	$\frac{725}{810}$	Geschützfeuer	29. Jänner 1918 in den Dardanellen bei Kum-Kale durch Dardanellenbatterien
"	E ₈₂ (.)	—	"	29. Jänner 1918 in den Dardanellen bei Nagara durch Dardanellenbatterien; Verlust dieses U-Bootes fast zweifellos
1 Minensuchboot (.)		—	Mine	22. März 1918
Spitalschiff	Rewa (.)	—	Torpedo	4. Jänner 1918 im Bristol-Kanal durch deutsches U-Boot
1 Wachfahrzeug (.)		—	"	24. Jänner 1918 an der Ostküste von England durch deutsches U-Boot
Türkei.				
Geschützter Kreuzer	Midilli (11)	4500	Mine	20. Jänner 1918 in den Dardanellen

Risse von gepanzerten Schiffen.

Maßstab 1 : 1500.

Wo die Panzerstärke von den Angaben der Flottenliste abweicht, gelten diese, weil neuer, als richtig.

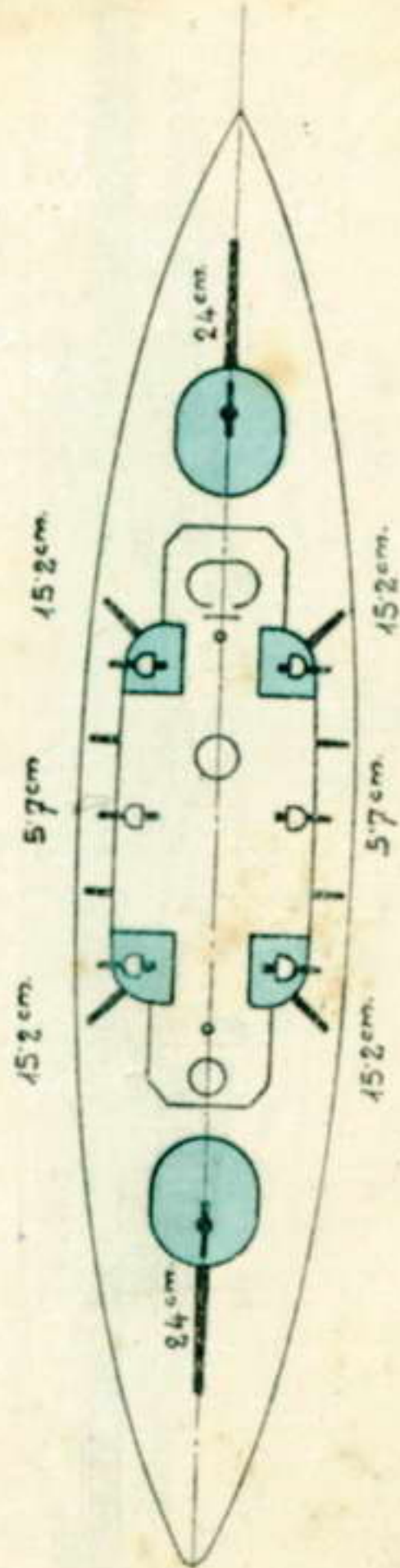
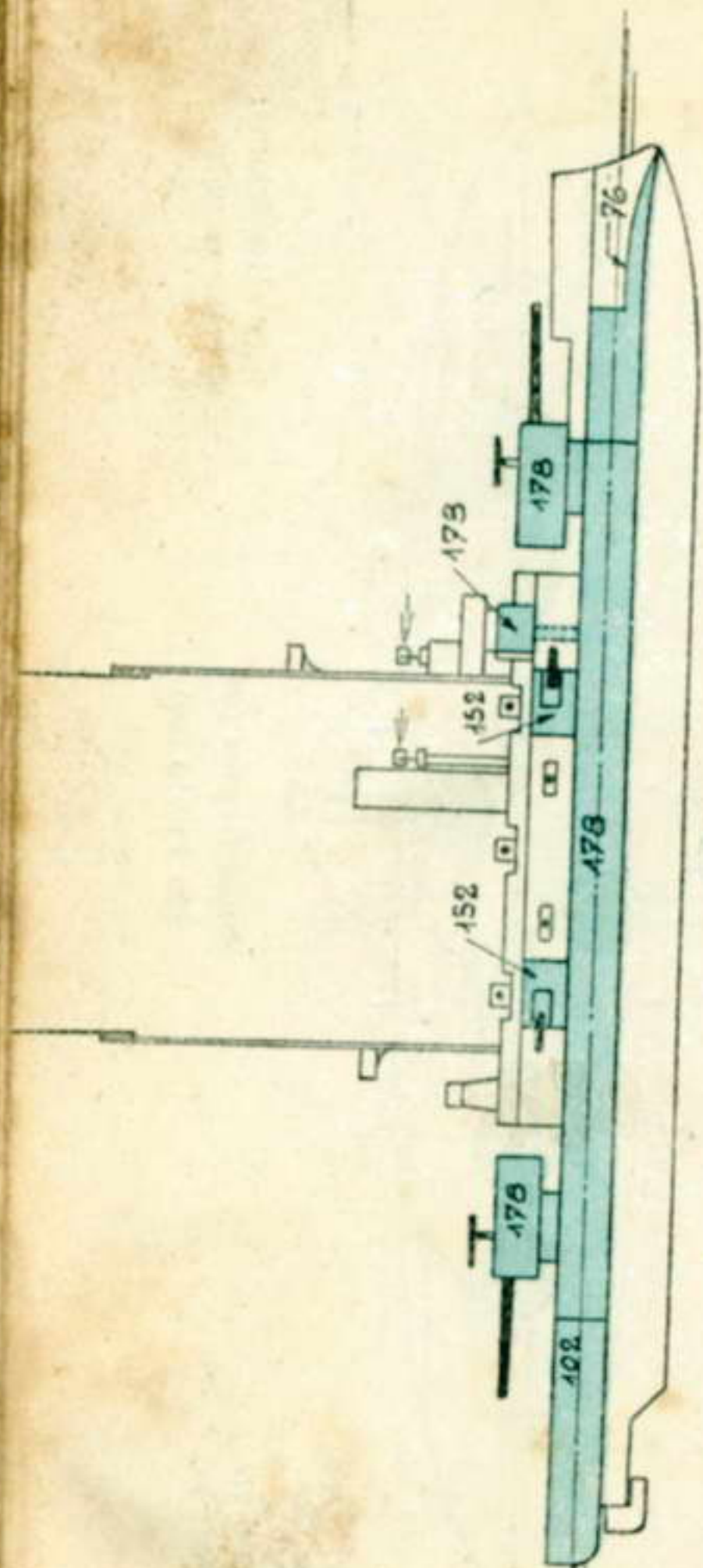

3700 TG
15 MI FG

Bestückung:
2 24/40, 4 15/43, 12 5.7, 2 3.7;
2 M; 3 ulr

Olfert Fischer (03)

[Seite 111]

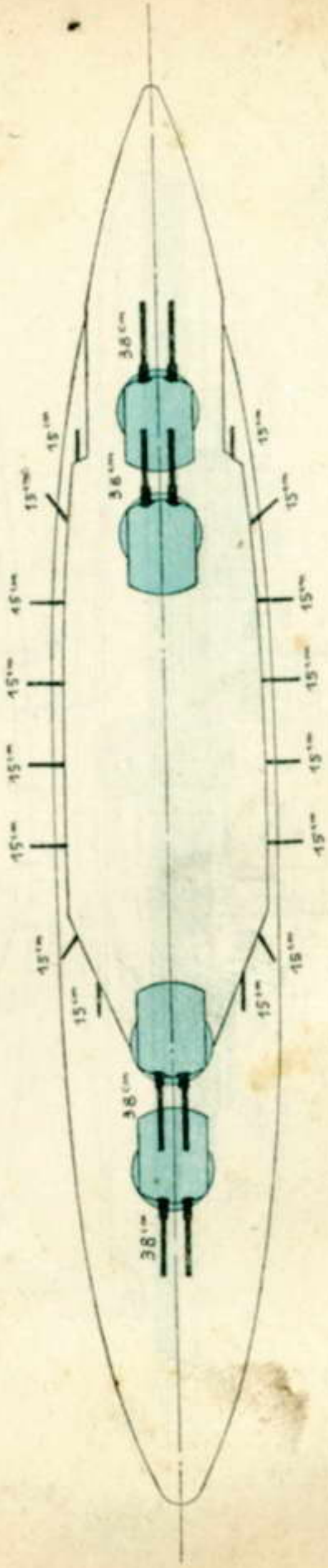
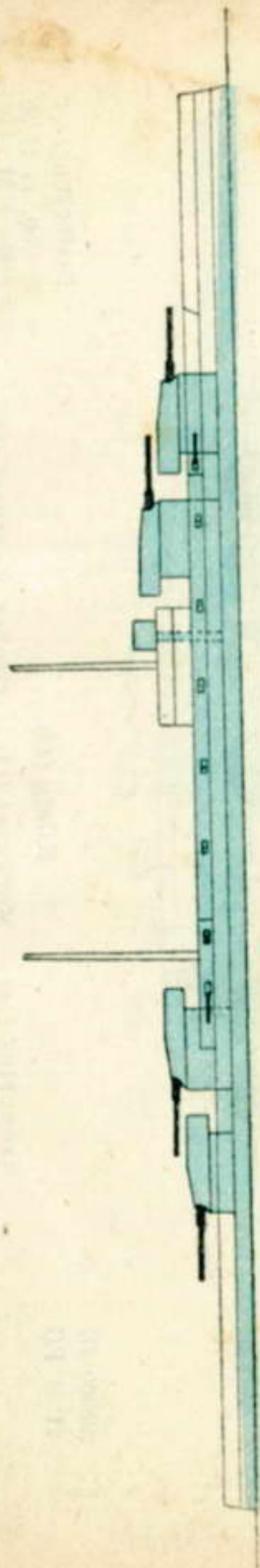

2800 TG
23 MI FG

Bestückung:
8 38/45, 16 15/50, 12 8.8,
4 7.6

Ersatz Wörth (.)
T - Ersatz Kaiser Friedrich III. (.)

[Seite 115]

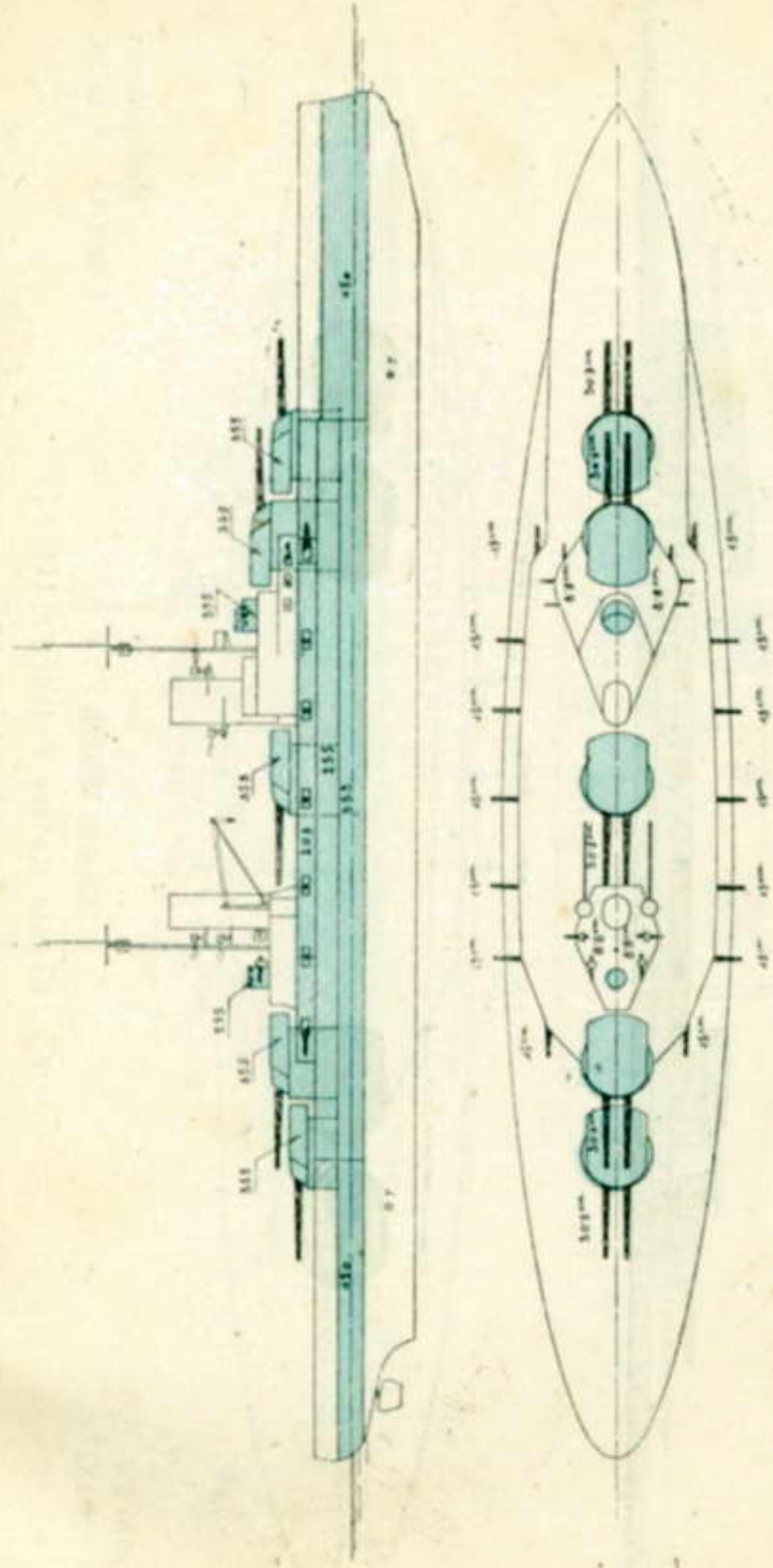

25800 TG
21 MI FG

König (13)

Kronprinz (14) — Markgraf (13) — Großer Kurfürst (13)

[Seite 116]

Bestückung:
10 30·5/50, 14 15/50,
10 8·8/45; 2 M, 3 ulr

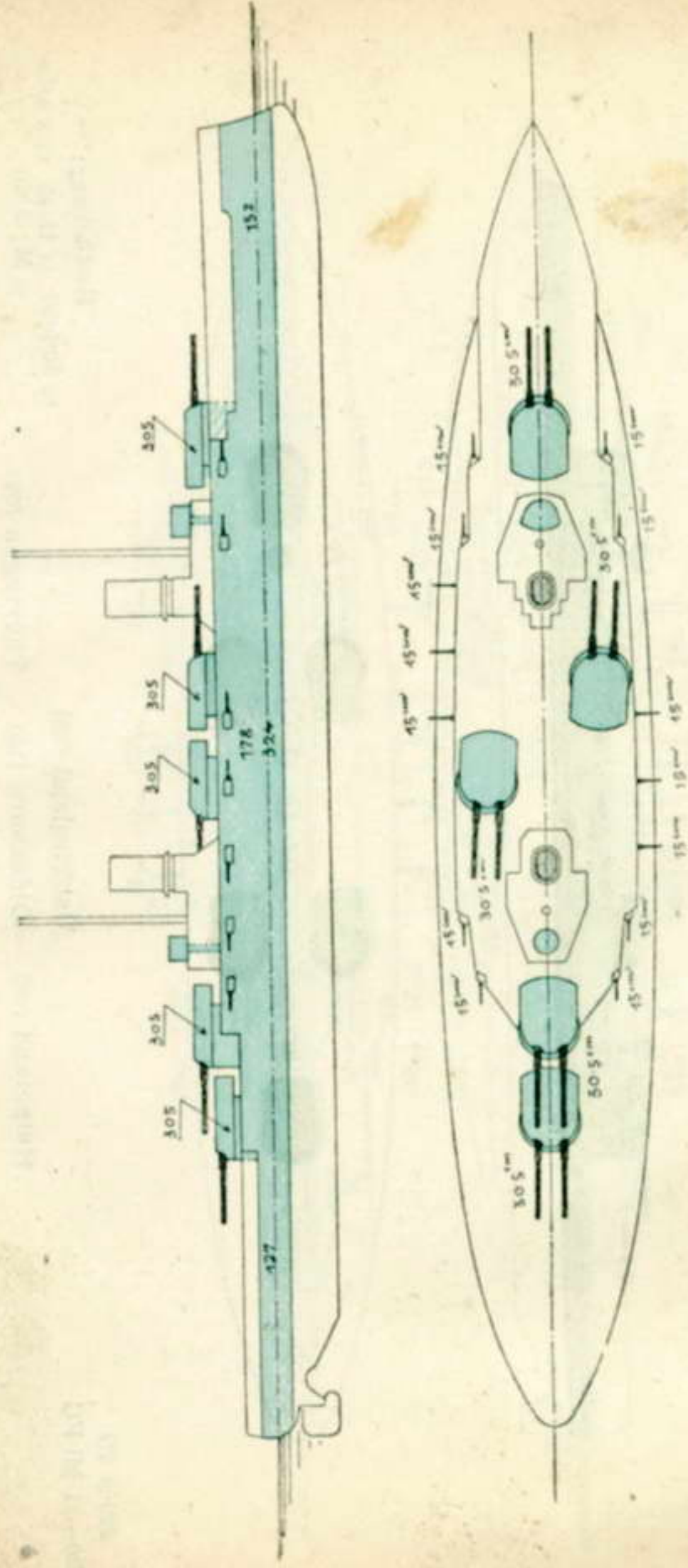

24700 TG
21—23 MI FG

Friedrich der Große (11)

Kaiser (11) — Prinz Regent Luitpold (12)
König Albert (12) — Kaiserin (11)

[Seite 116]

Bestückung:
10 30·5/50, 14 15/45,
12 8·8/45; 2 M; 5 ulr

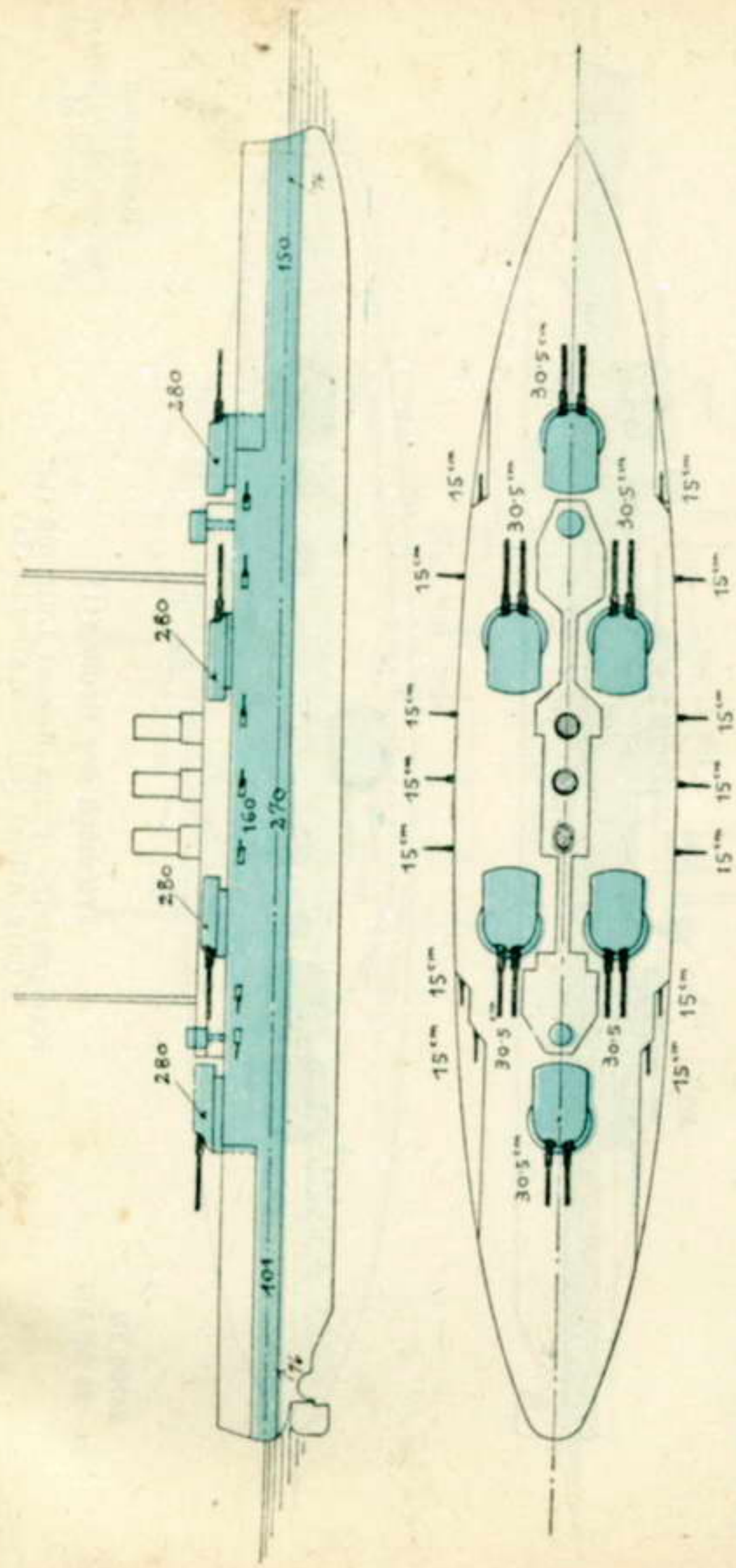

22800 TG
20—21 MI FG

Bestückung:

12 30.5/50, 14 15/45, 14 8.8/45,
2 M; 6 ulr

Ostfriesland (09)

Helgoland (09) — Oldenburg (10) — Thüringen (09)

[Seite 116]

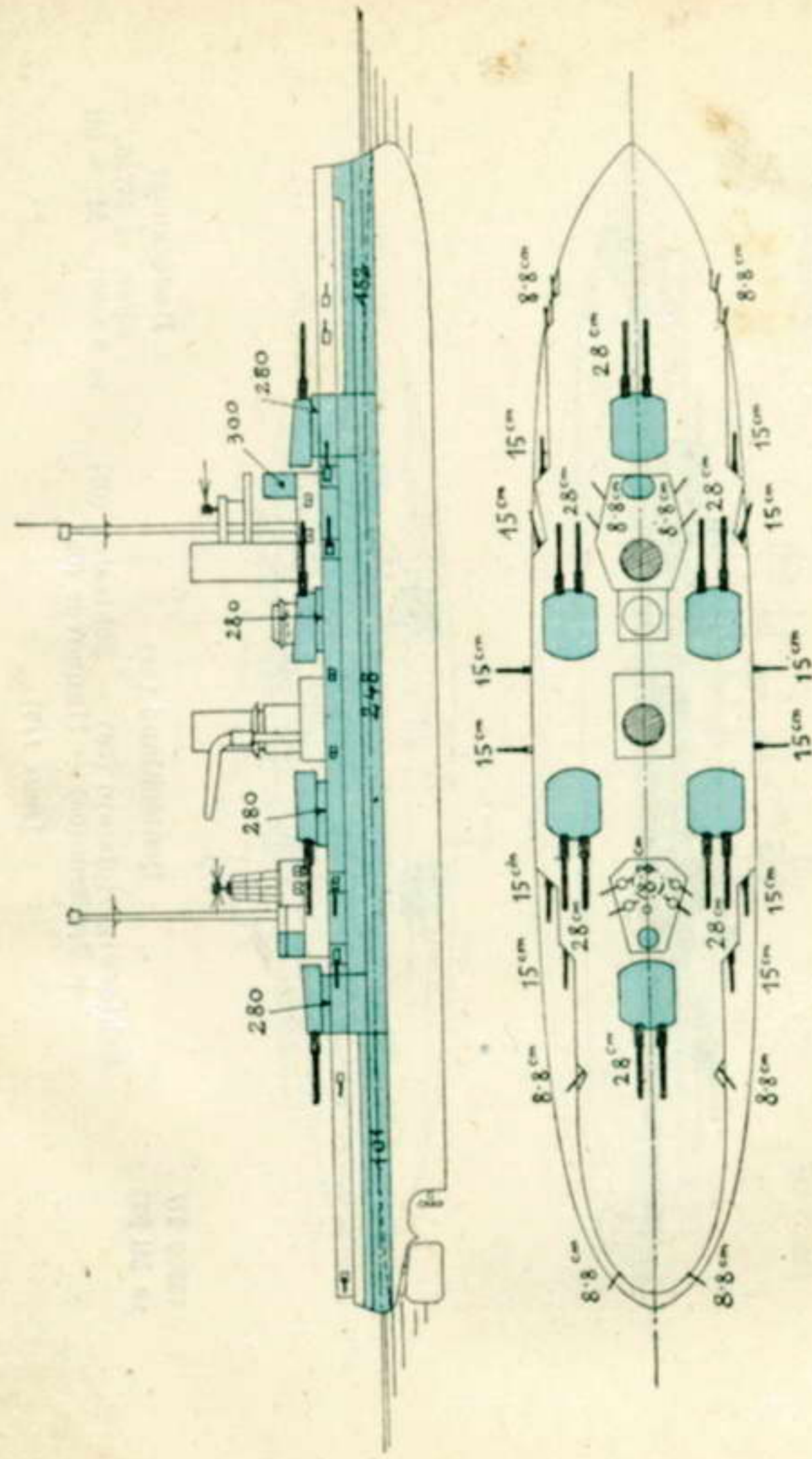

18900 TG
20 MI FG

Bestückung:

12 28/45, 12 15/45,
16 8.8/40; 2 M; 6 ulr

Nassau (08)

Rheinland (08) — Posen (08) — Westfalen (08)

[Seite 116]

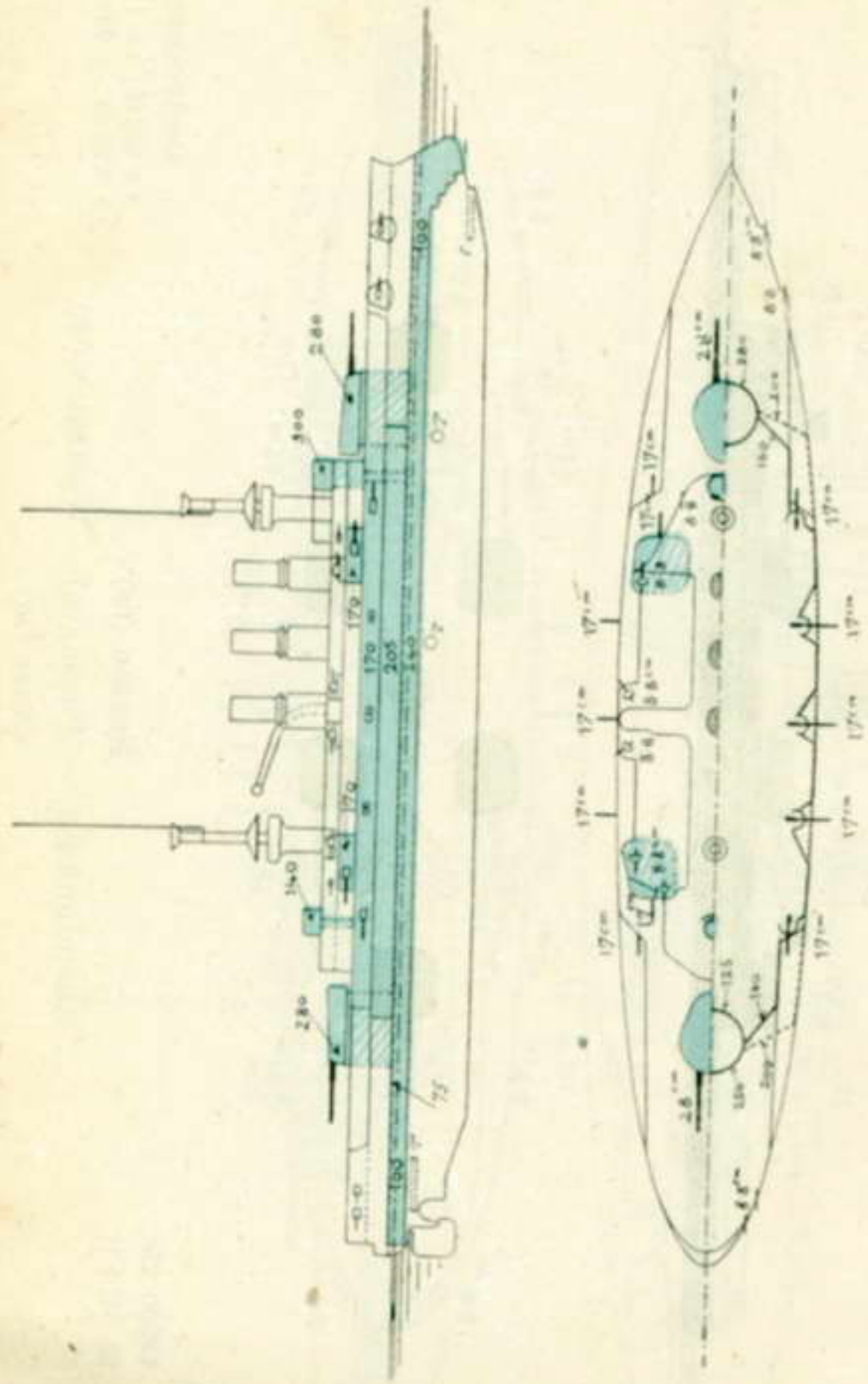

13200 TG
19 MI FG

Deutschland (04)

Schleswig Holstein (06) — Schlesien (07)
+ Pommern (05) — Hannover (05)

[Seite 116]

Bestückung:
4 28/40, 14 17/40,
20 8·8/85; 2 M; 6 ulr

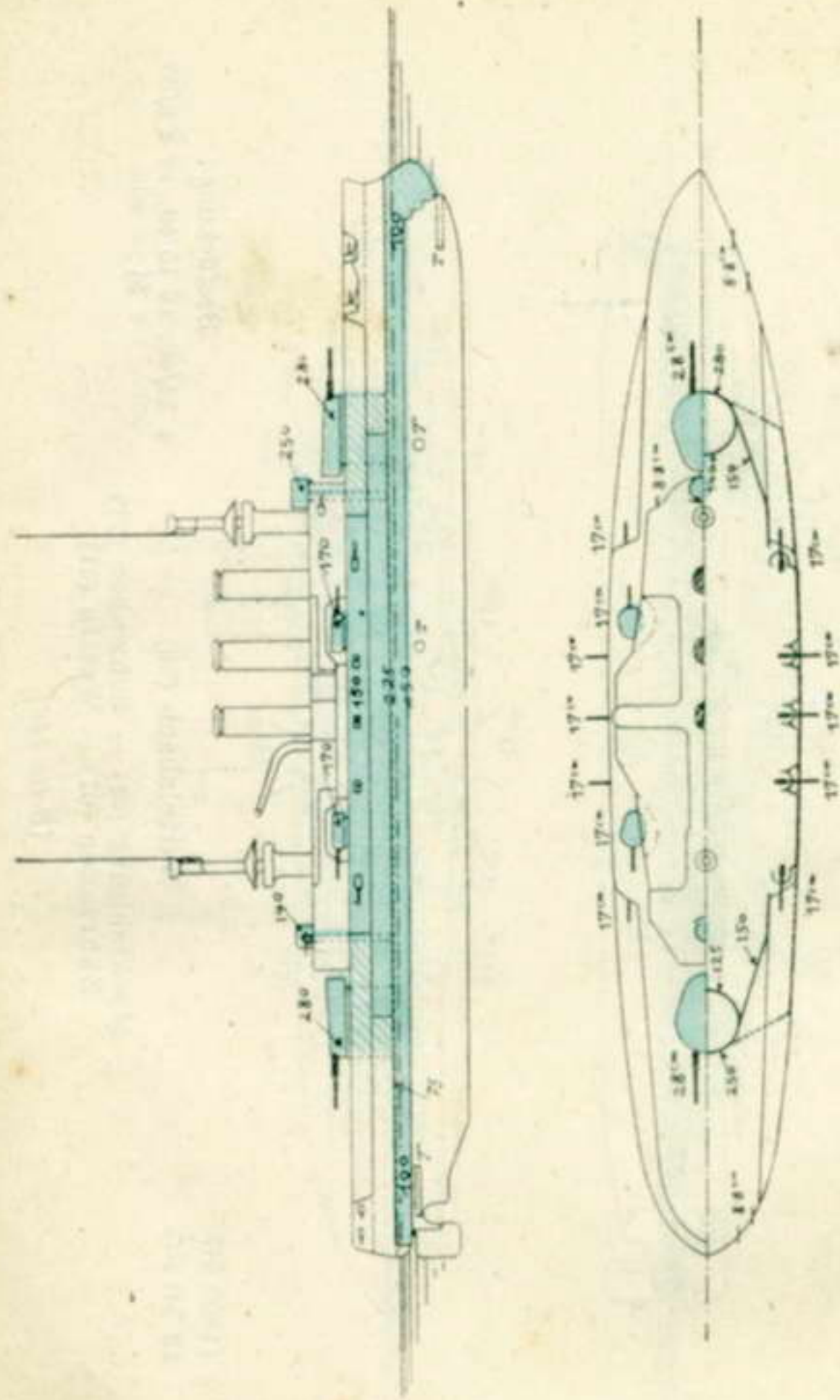

13200 TG
18 MI FG

Braunschweig (02)

Lothringen (04) — Preußen (03)
Hessen (03) — Elsaß (03)

[Seite 116]

Bestückung:
4 28/40, 14 17/40, 18 8·8/85;
2 M; 6 ulr

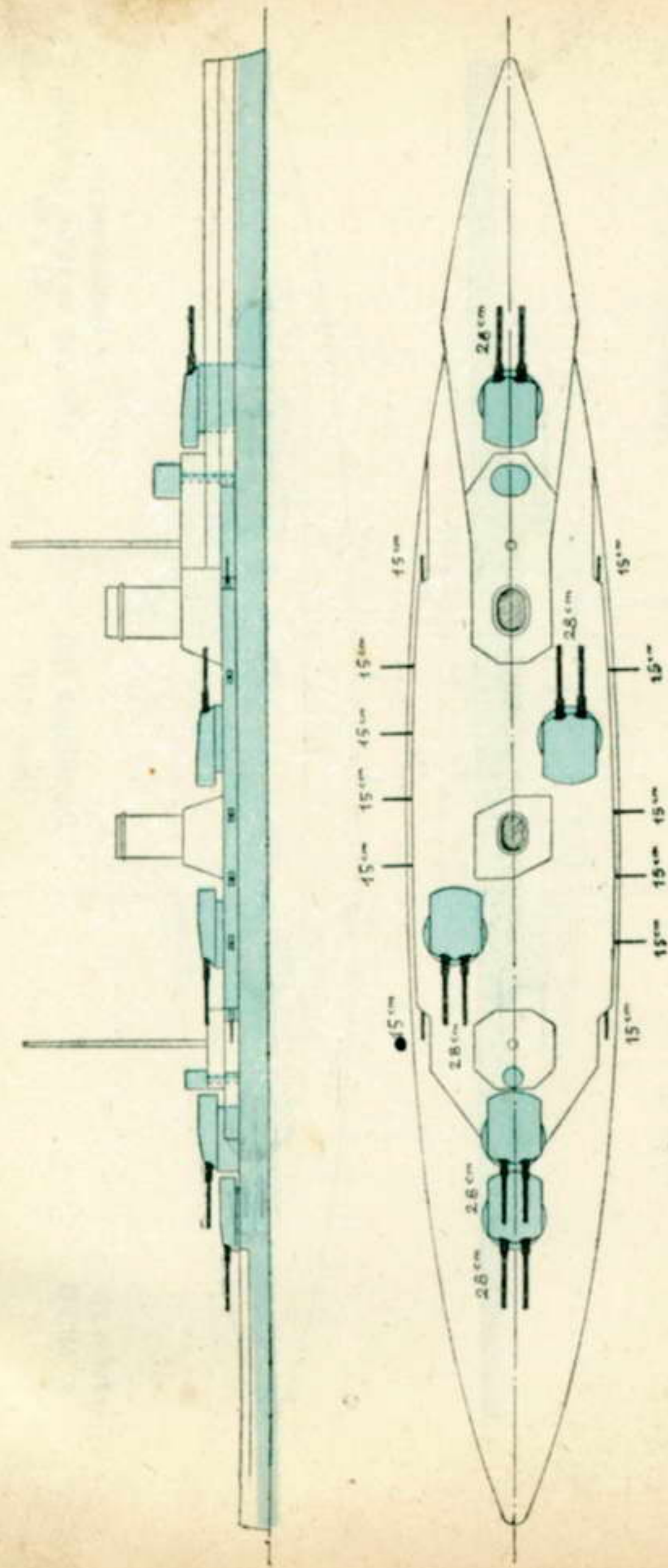

25000 TG
28 MI FG

Seydlitz (12)
[Seite 118]

Bestückung:
10 28/50, 12 15/45, 12 8·8/45;
2 M; 4 ulr

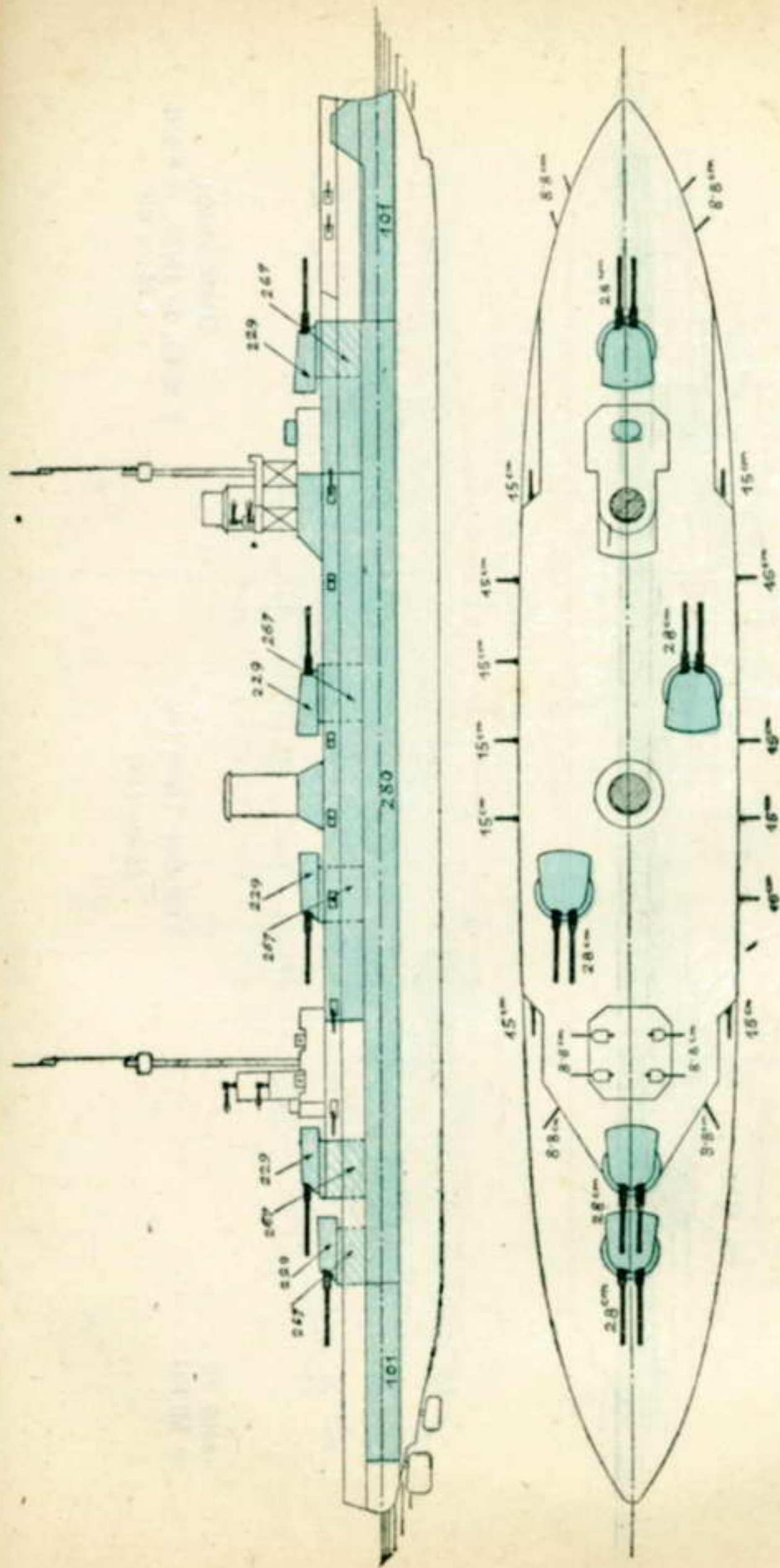

23000 TG
28 MI FG

Moltke (10)
[Seite 118]

Bestückung:
10 28/50, 12 15/45, 12 8·8/45;
2 M; 4 ulr

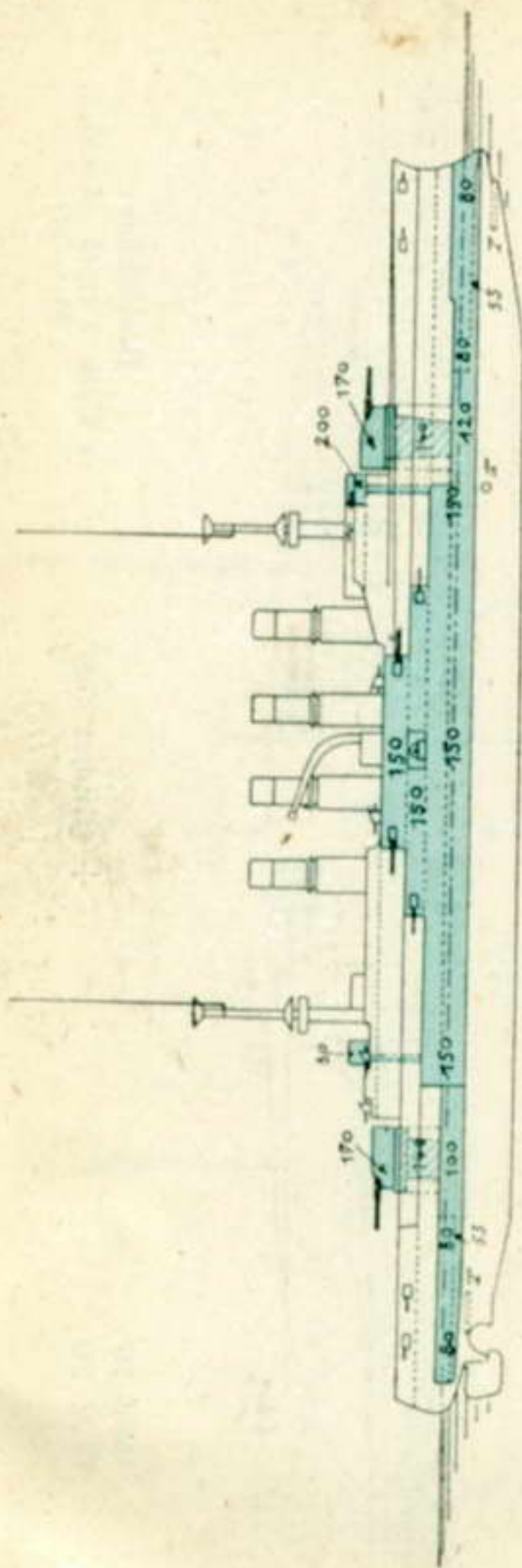

[Beim achteren Kommandoturm lies Panzerstärke 200 mm statt 30 mm]

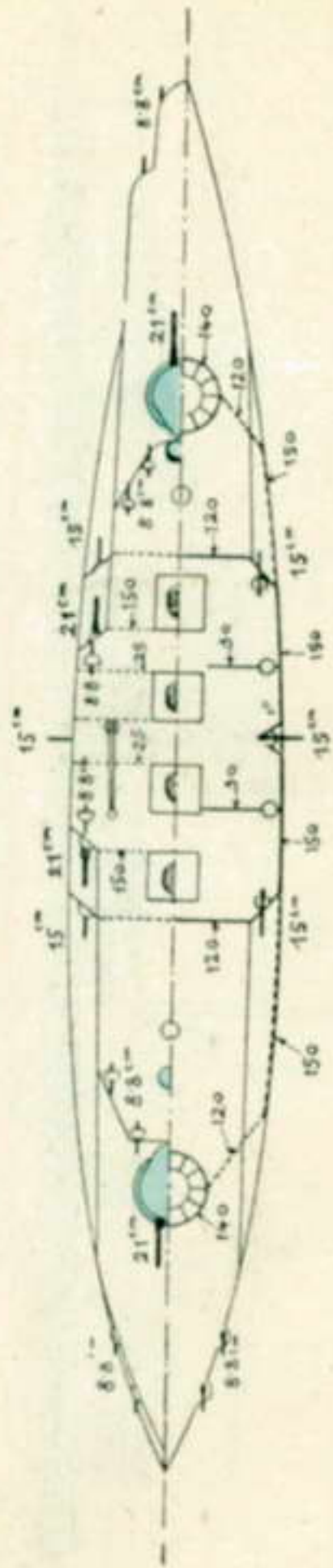

11600 TG
22—23 MI, FG₁

+ Scharnhorst (06)
+ Gueisenu (06)
[Seite 118]

Bestückung:
8 21/40, 6 15/40, 18 8·8/35;
2 M; 4 ulr

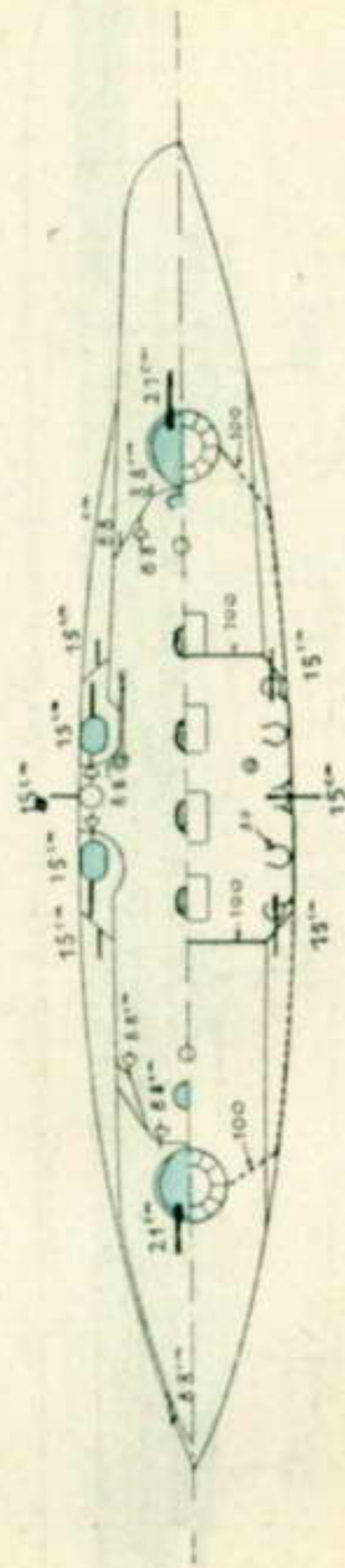
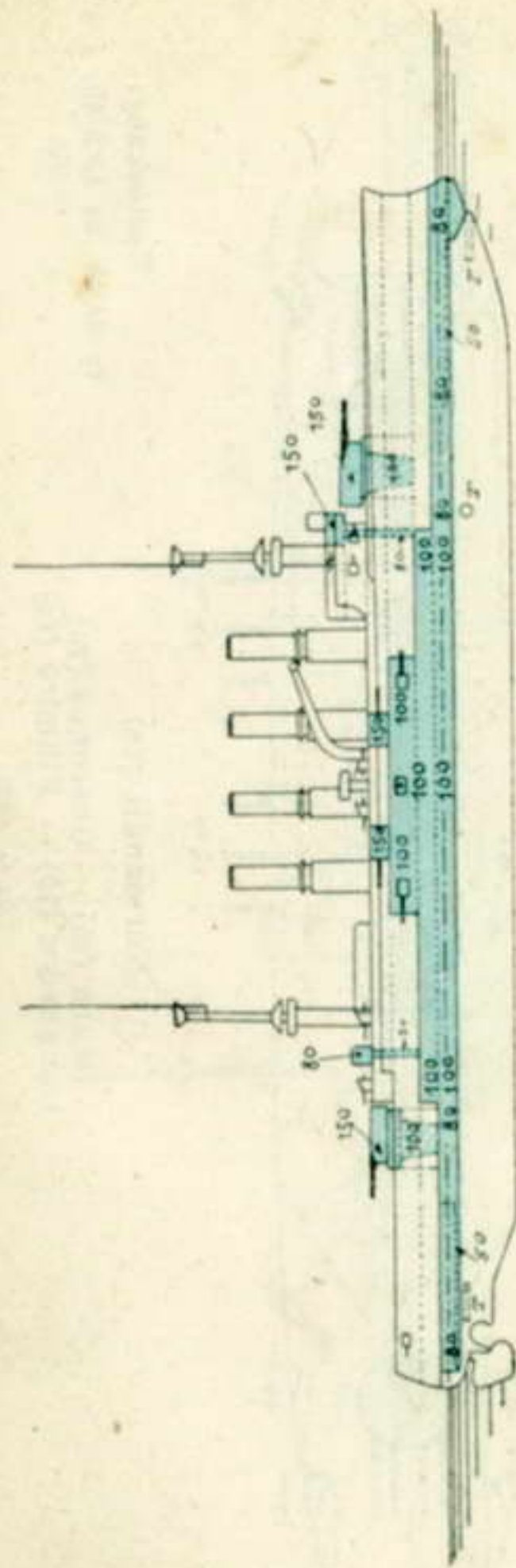

9500 TG
21 MI, FG

Roon (03)
+ Nordk (04)
[Seite 118]

Bestückung:
4 21/40, 10 15/40, 14 8·8/35;
2 M; 4 ulr

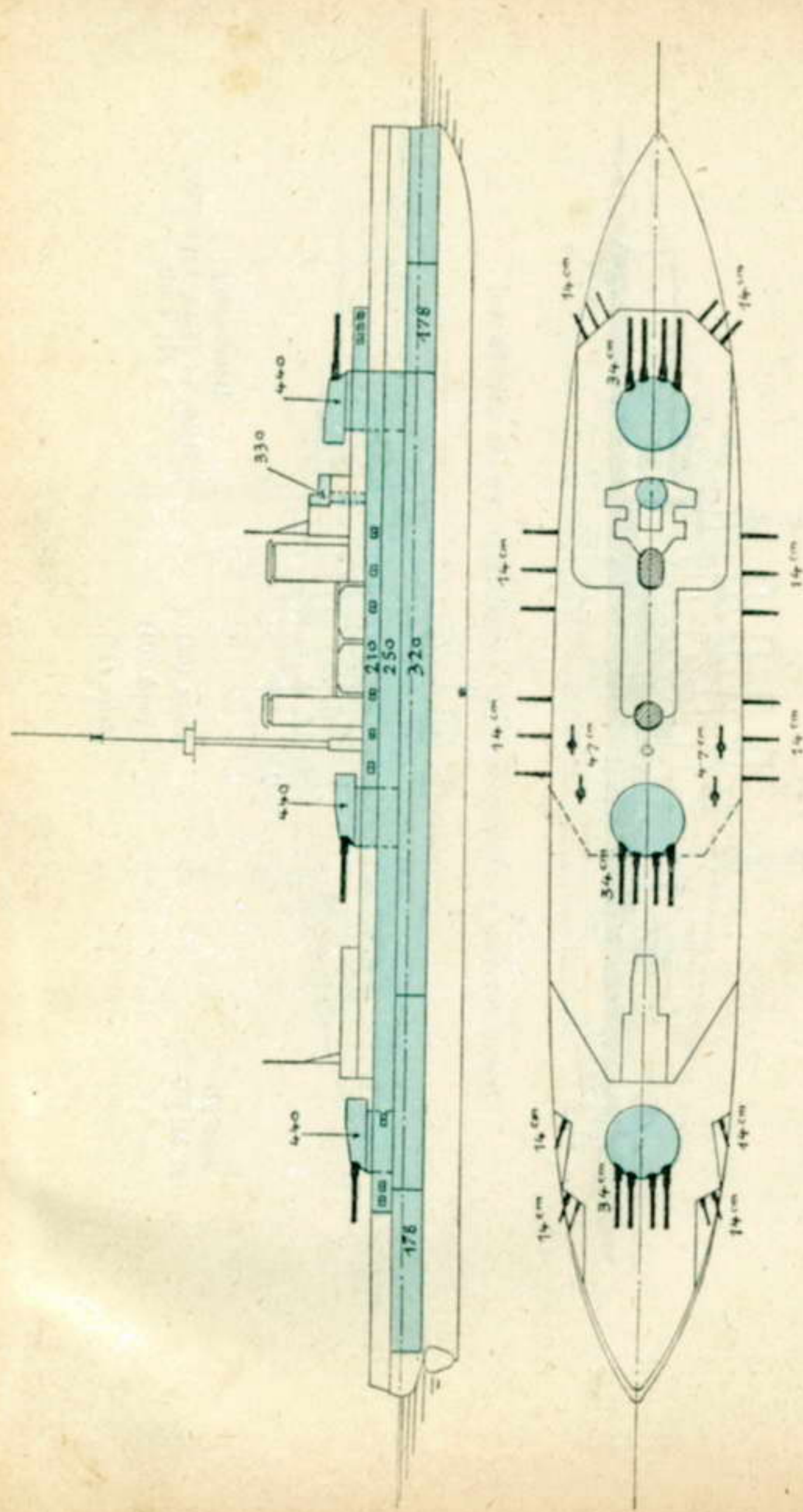

35230 TG
21 MI FG

Normandie (14)

Béarn (15) — Gascogne (14)
Languedoc (15) — Flandre (14)

[Seite 127]

Bestückung:
12 34/45, 24 13-8/45, 4 4-7;
6 ulr

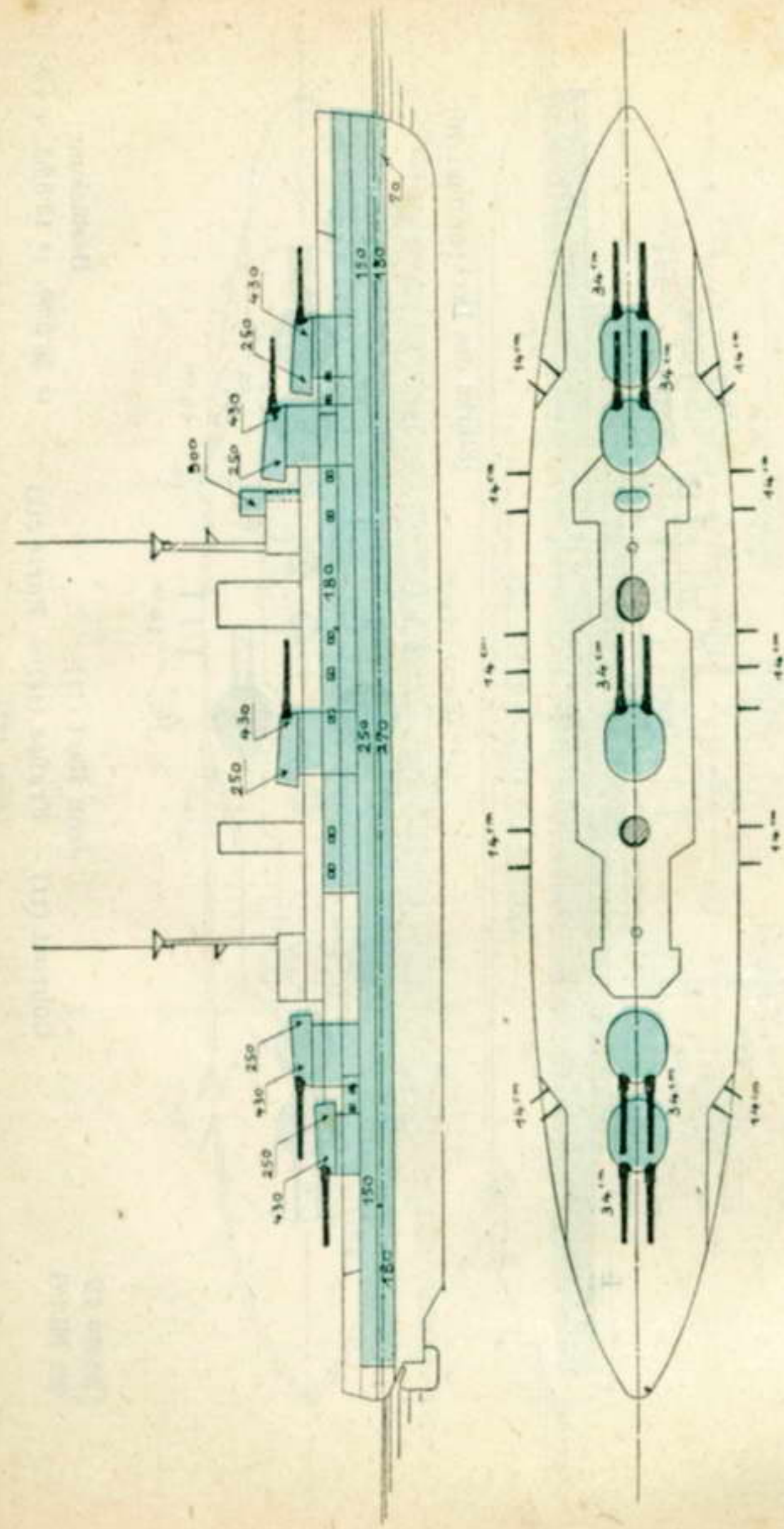

23560 TG
20 MI FG

Bretagne (13)

Lorraine (13) — Provence (13)

[Seite 127]

Bestückung:
10 34/45, 24 13-8/55, 4 4-7; 4 ulr
(Provence 6 ulr)

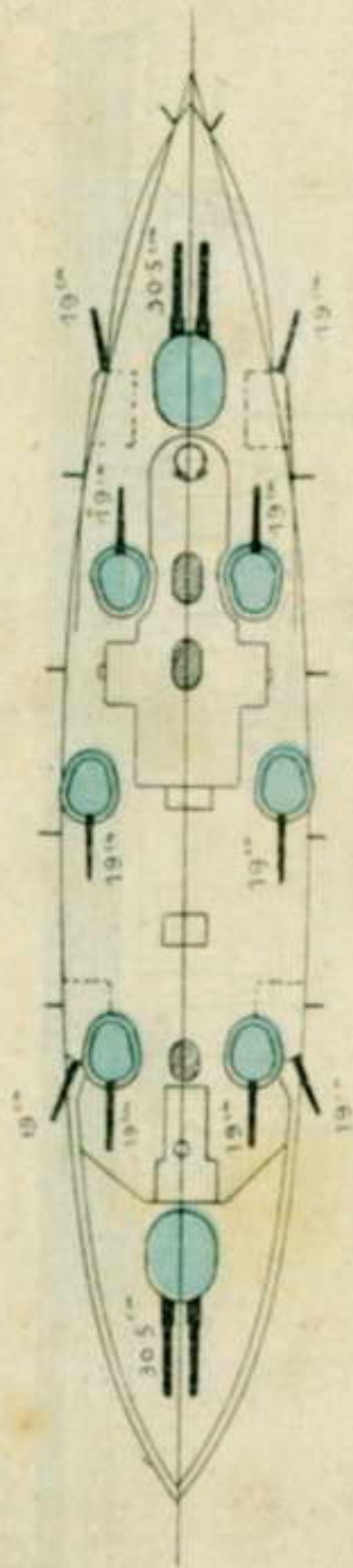
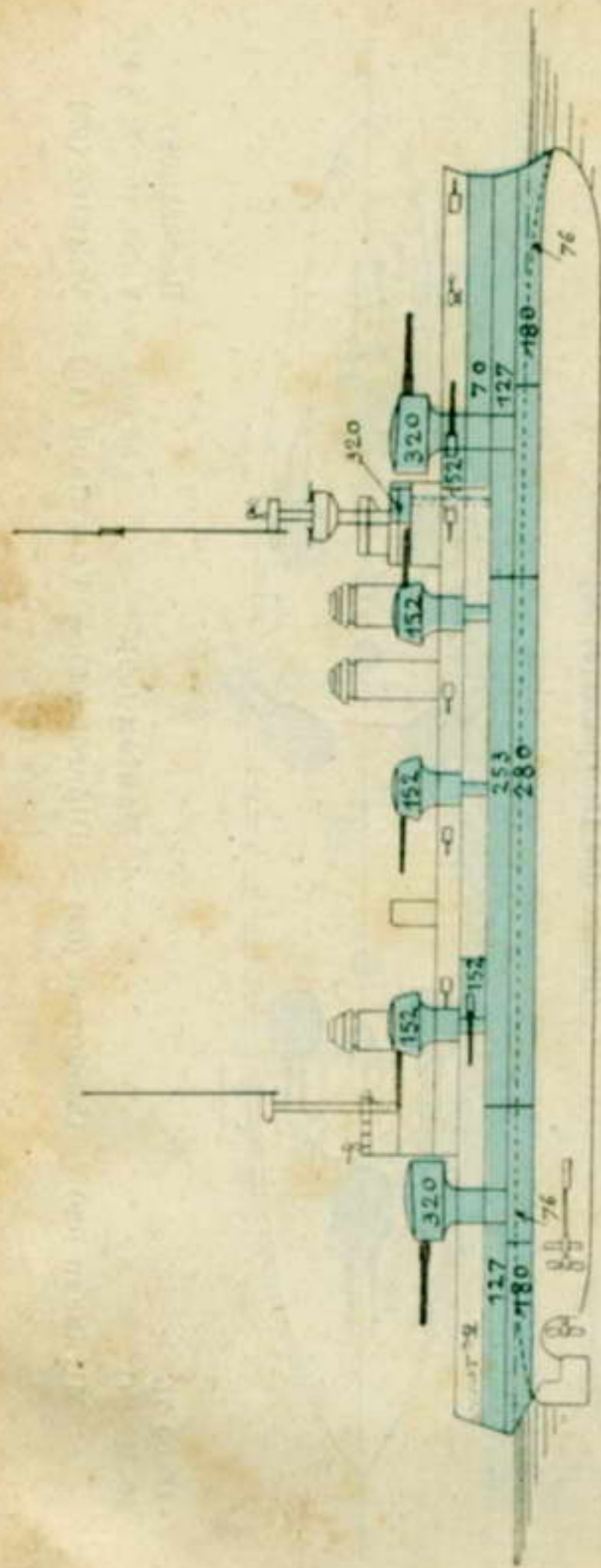

14868 TG
19 MI FG

Bestückung:
4 30·5/40, 10 19·4/50, 13 6·5,
10 4·7; 2 ulr

Démocratie (04)
Vérité (07) — Justice (04)

[Seite 128]

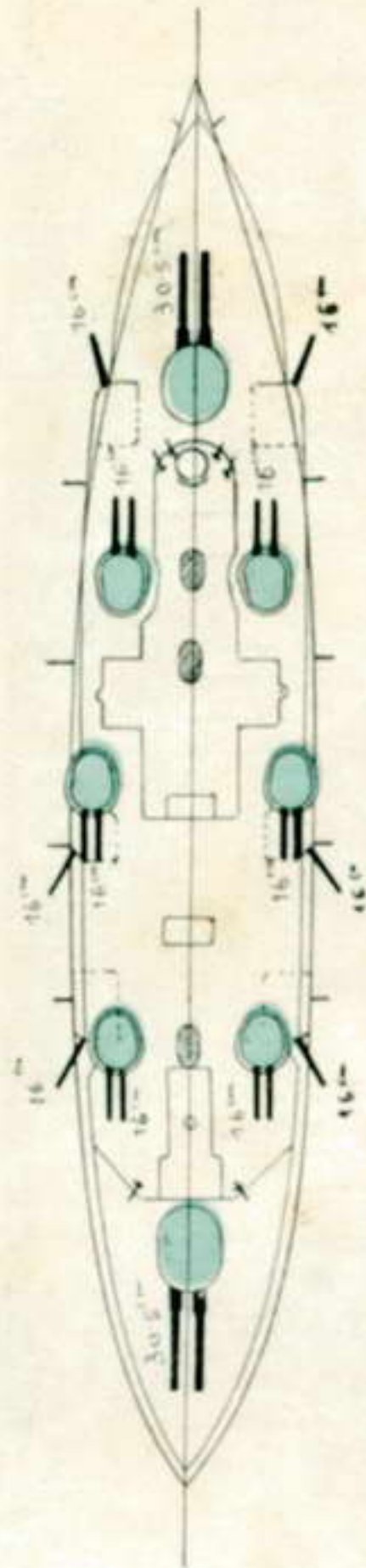
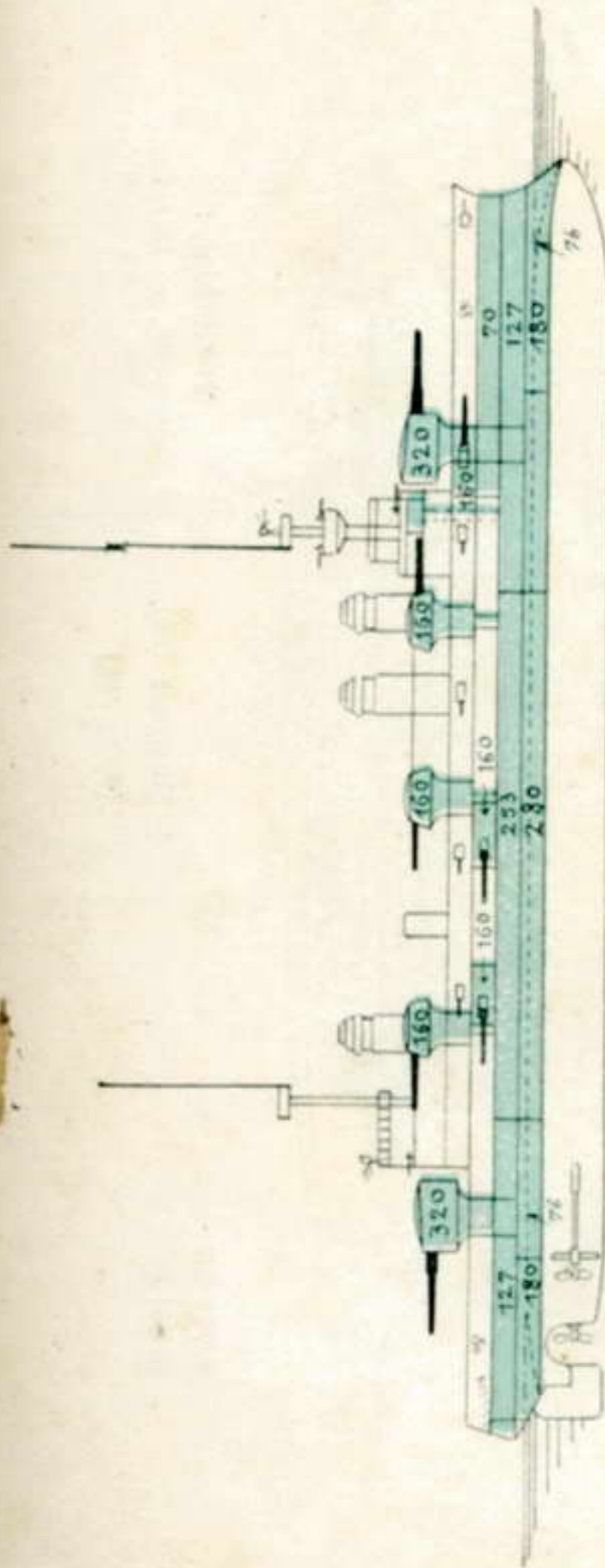

14865 TG
19 MI FG

Bestückung:
4 30·5/40, 18 16·4/45, 13 6·5,
10 4·7; 2 ulr

République (02)
Patrie (03)

[Seite 128]

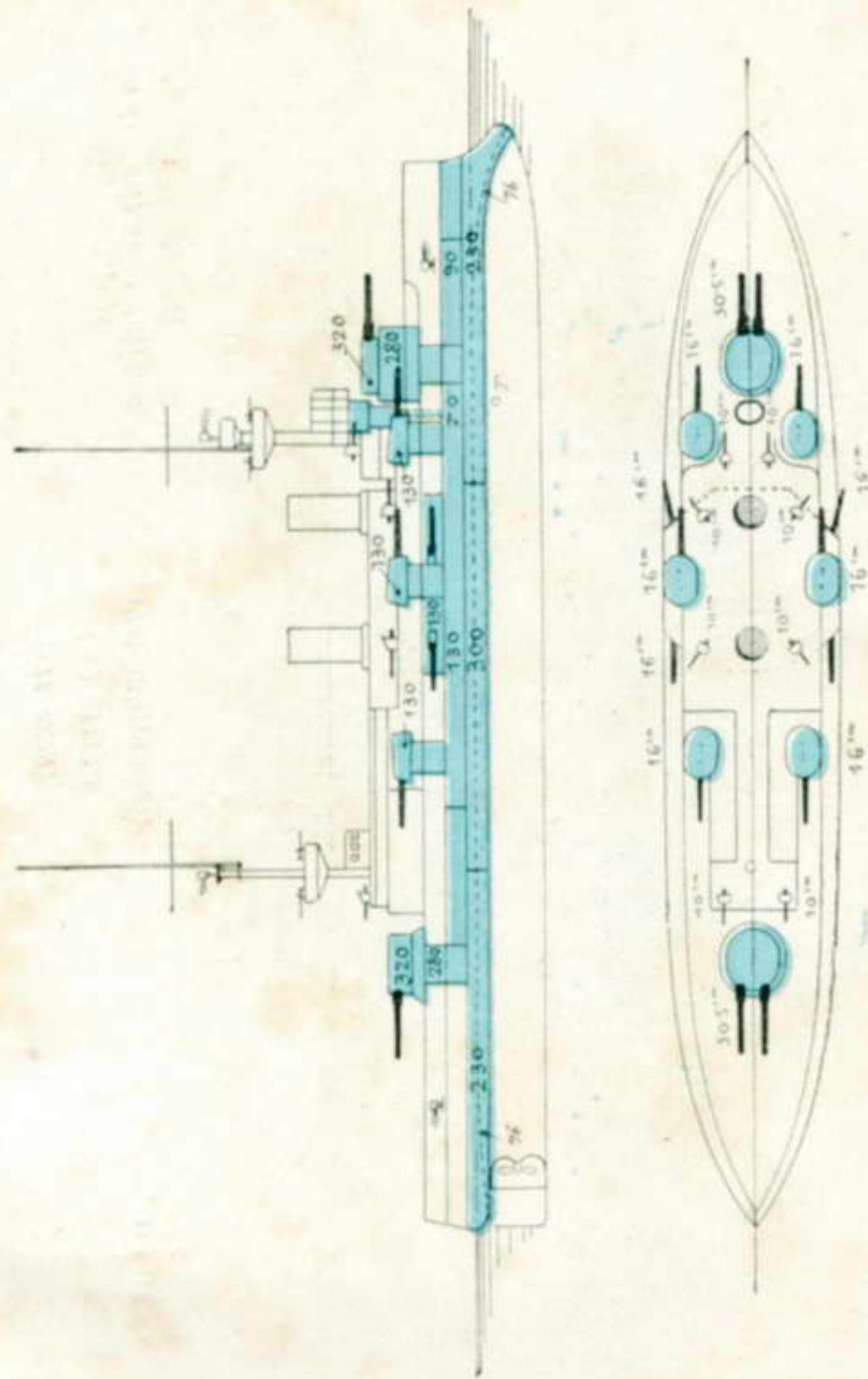

12729 TG
18 MI FG

+ **Suffren** (99)
[Seite 128]

Bestückung:

4 305/40, 10 164/45,
8 10/45, 22 4-7; 2 ulr

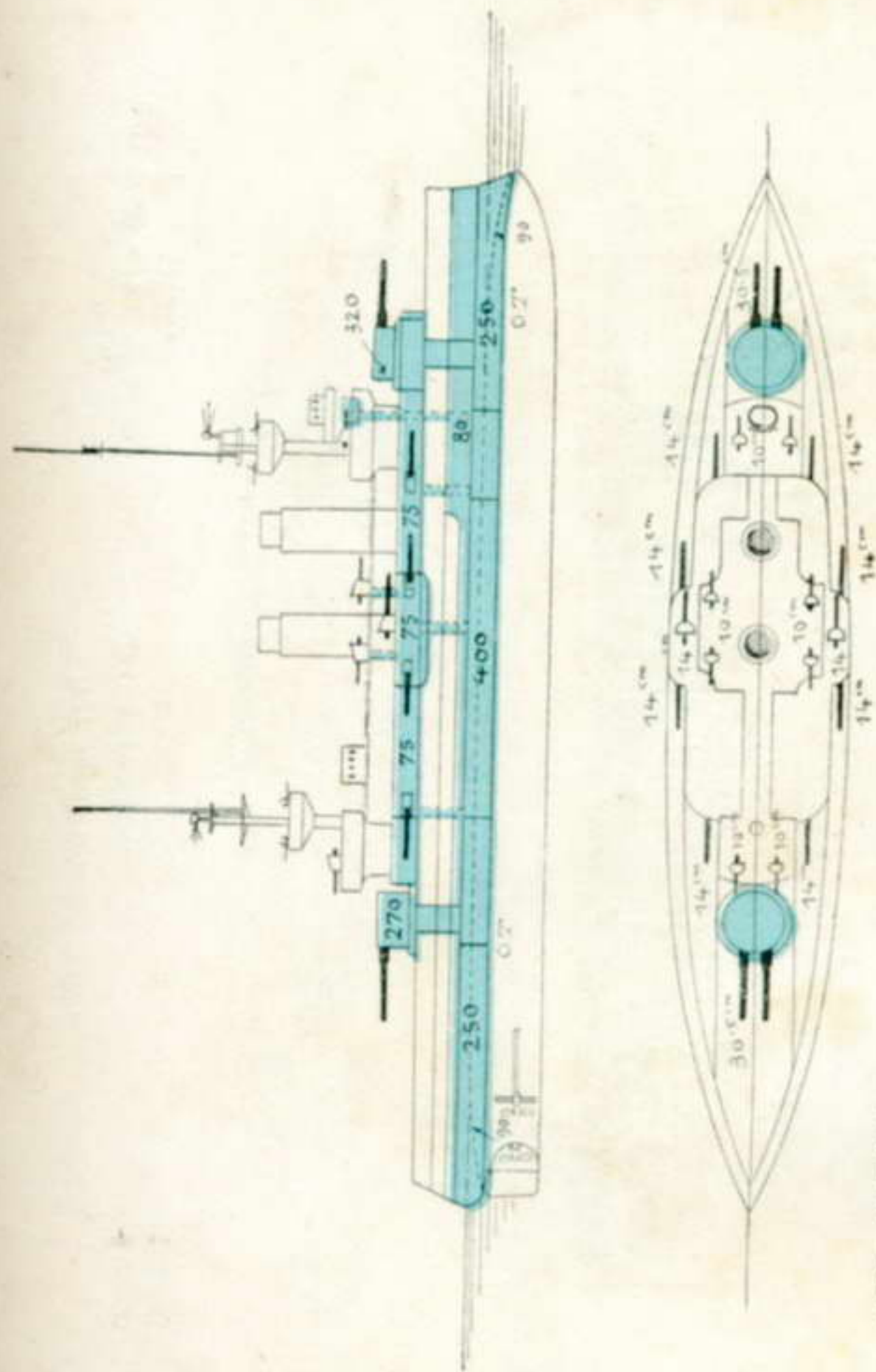

11267-11750 TG
18 MI FG

+ **Charlemagne** (95)
+ **Dauleis** (96) — **Saint Louis** (96)
[Seite 128]

Bestückung:

4 305/40, 10 138/45,
8 10/45, 22 4-7; 2 ulr

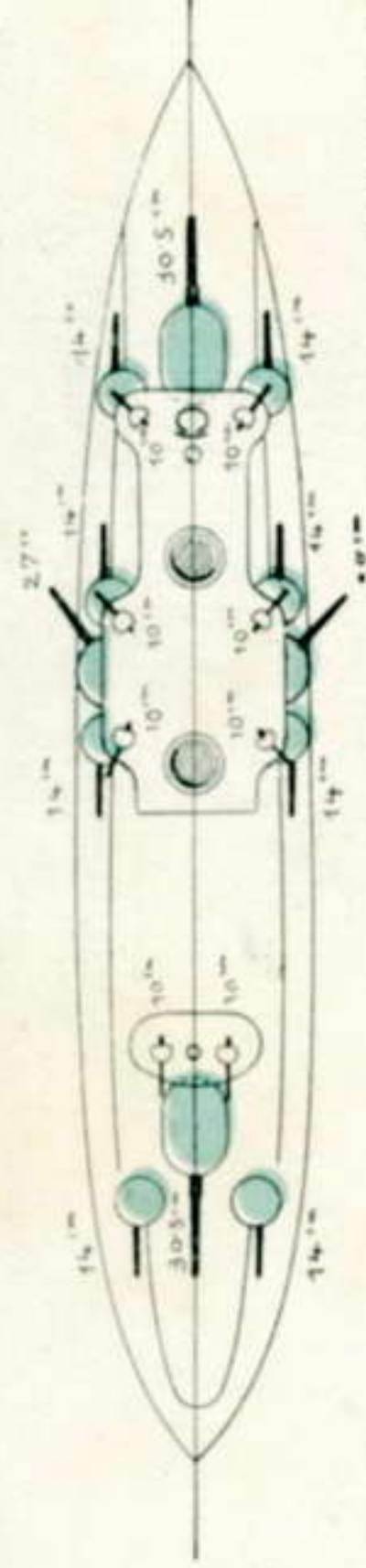
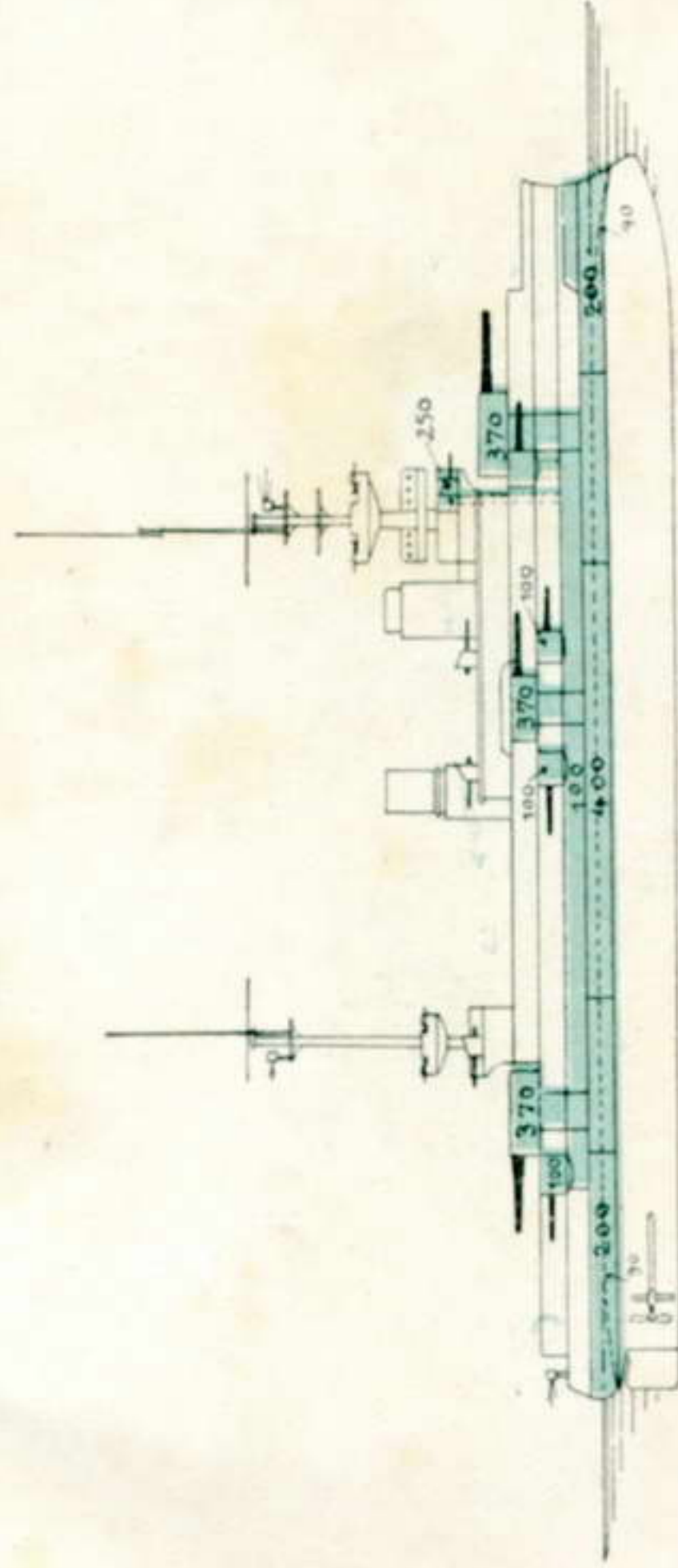

12036 FG
18 MI FG

+ **Jouvet** (96)
[Seite 128]

Bestückung:
2 30·5/45, 2 27 4/45, 8 13·8/45,
8 10/45, 14 4·7; 2 ulr

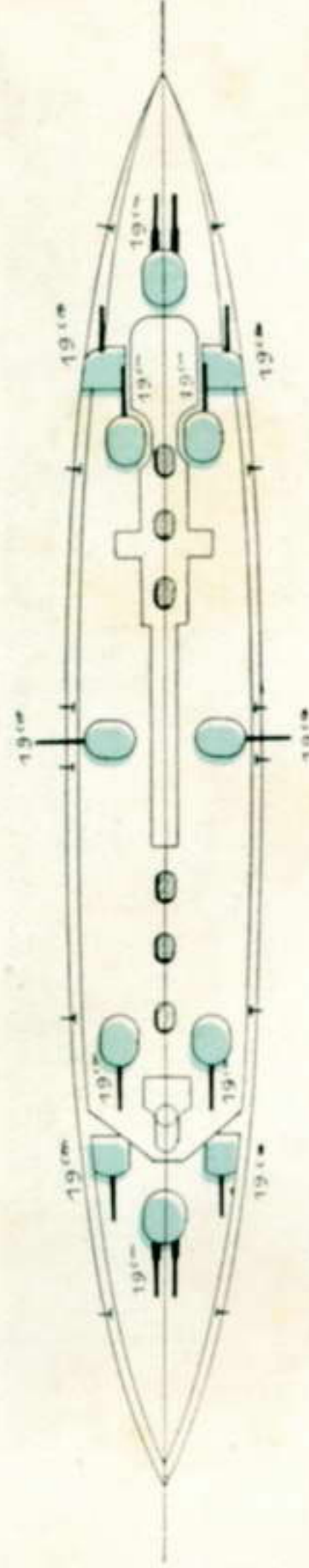
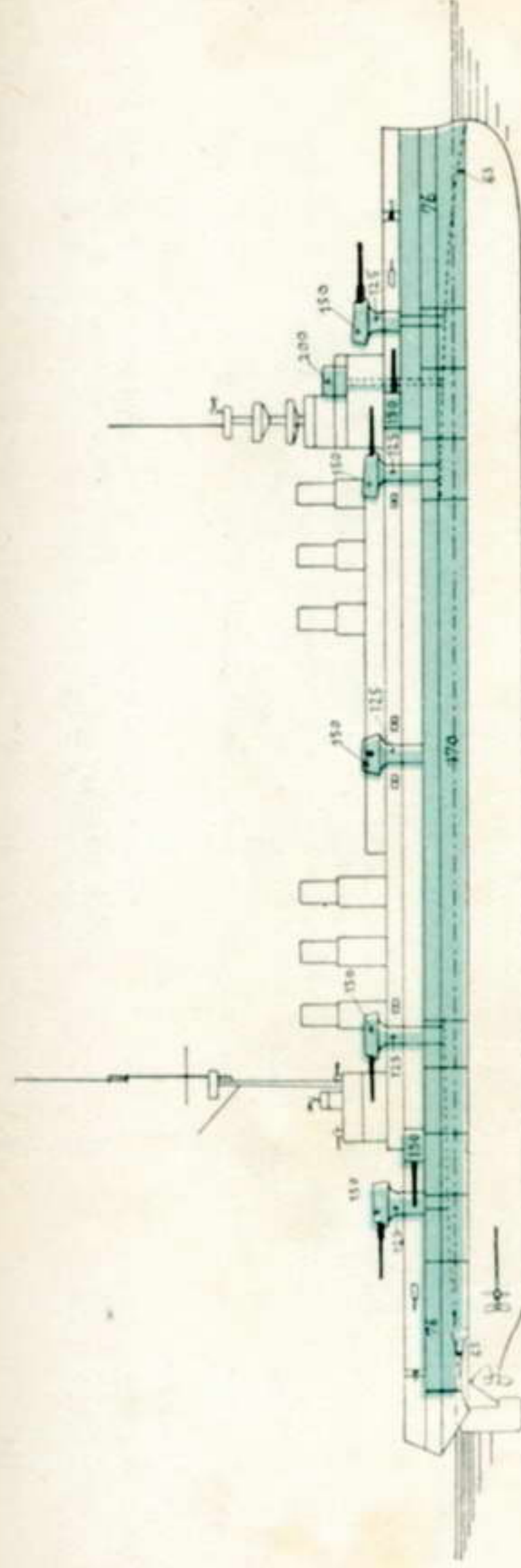

14100 TG
23 MI FG

Edgar Quinet (07)
Waldeck Rousseau (08)

[Seite 129]

Bestückung:
14 19·4/50, 20 6·5; 2 ulr

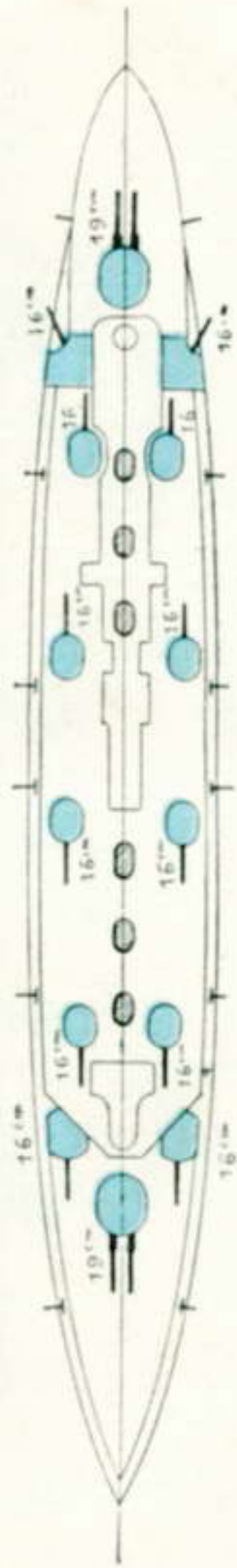
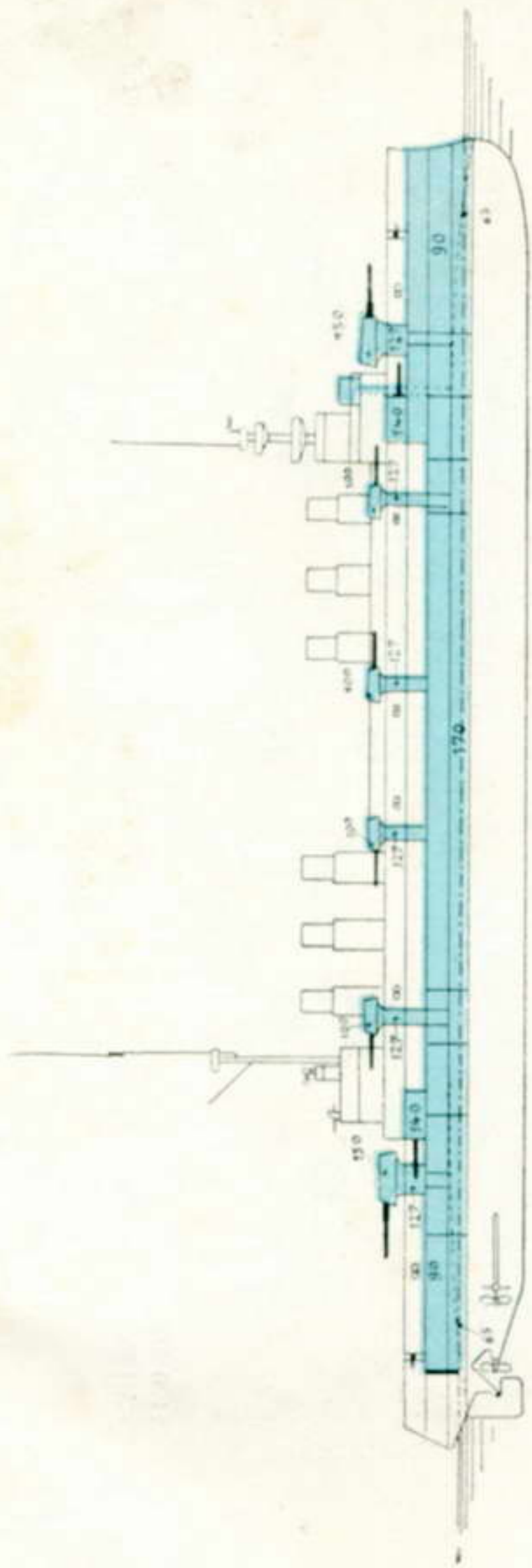

13680 TG
24 MI FG

Ernest Rénan (06)

[Seite 129]

Bestückung :
4 19"/450, 12 16"/445, 16 6"/5,
8 4"/7; 2 ulr

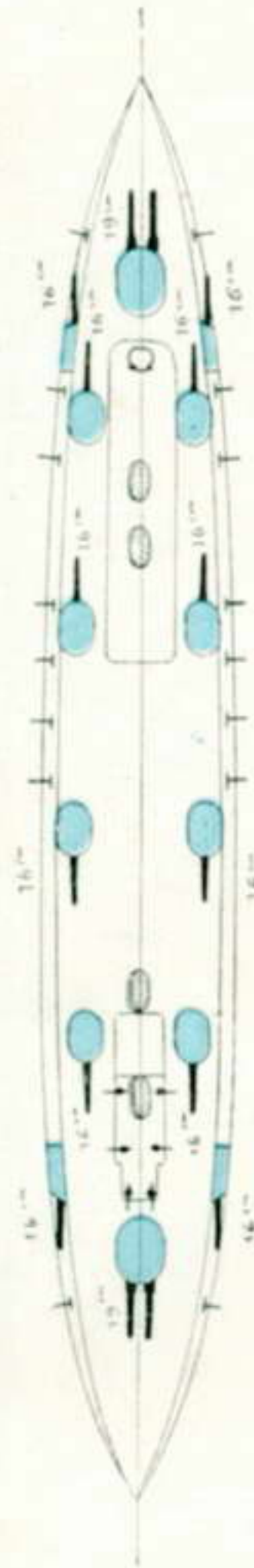
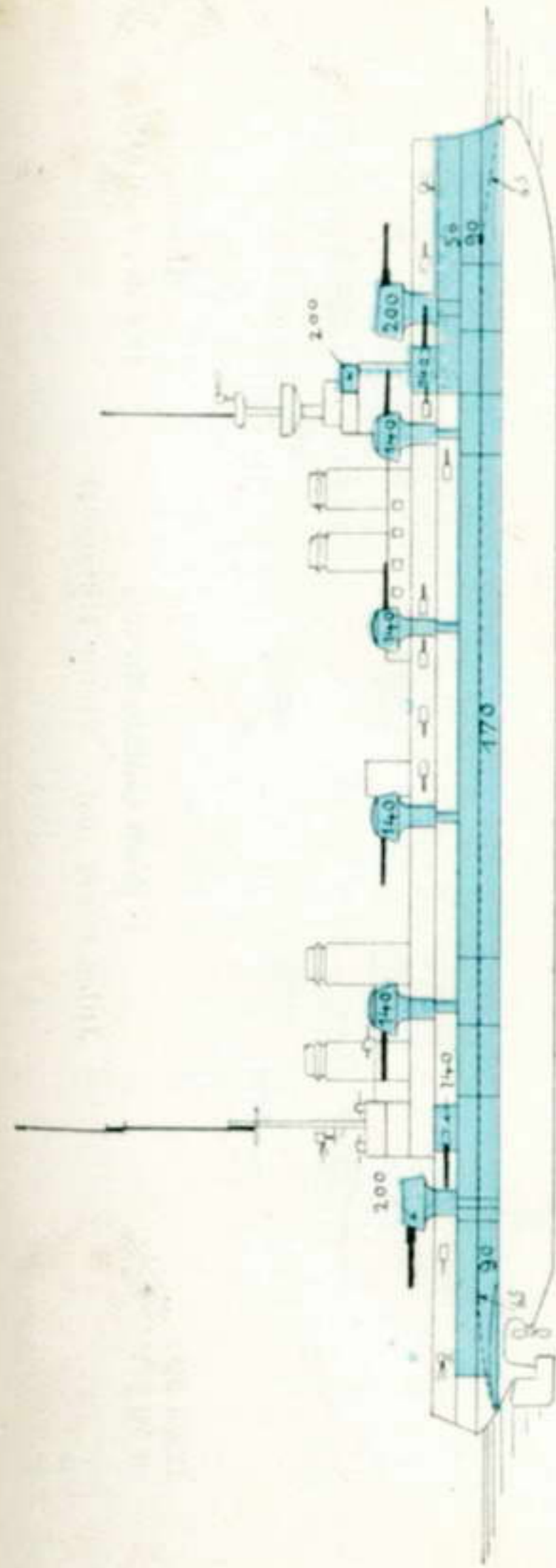

12570 TG
23 MI FG

Jules Michelet (05)

[Seite 129]

Bestückung :
4 19"/450, 12 16"/445, 24 4"/7;
2 ulr

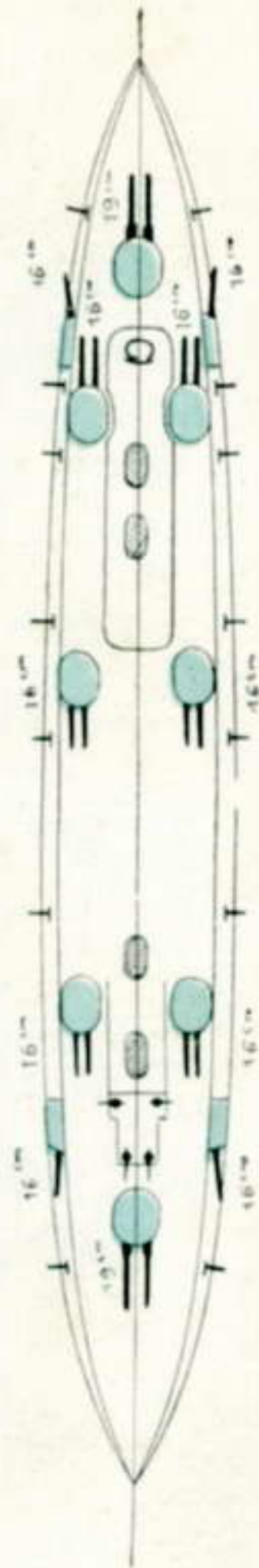
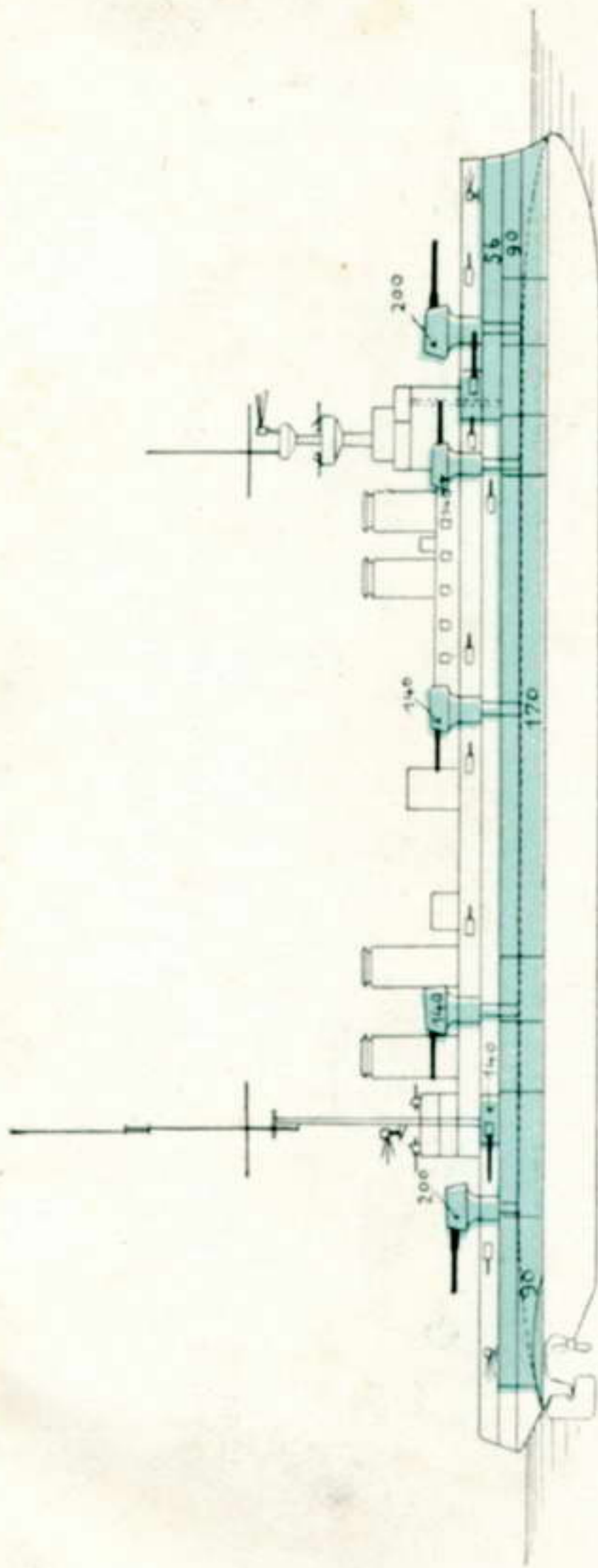

12550 TG
23 MI FG

+ **Léon Gambetta** (01)
Jules Ferry (03) — Victor Hugo (04)
[Seite 129]

Bestückung:
4 19·4/45, 16 16·4/45, 24 4·7;
2 ulr

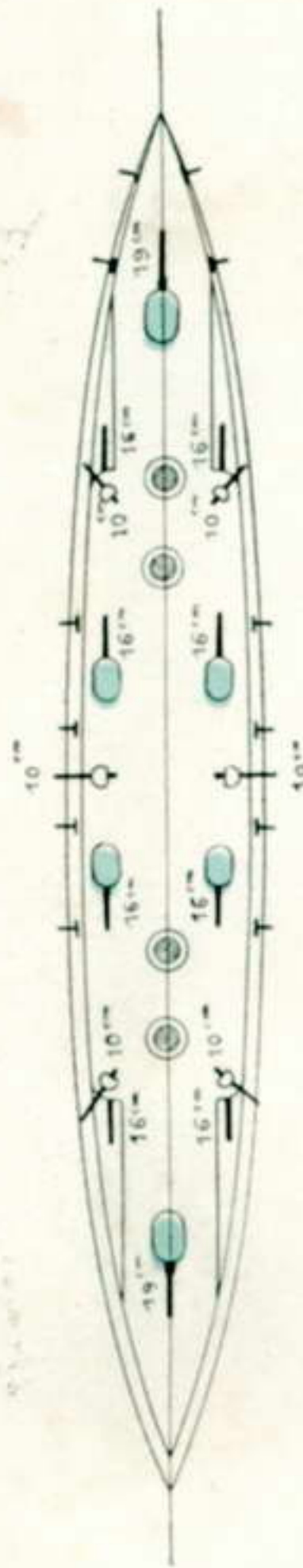
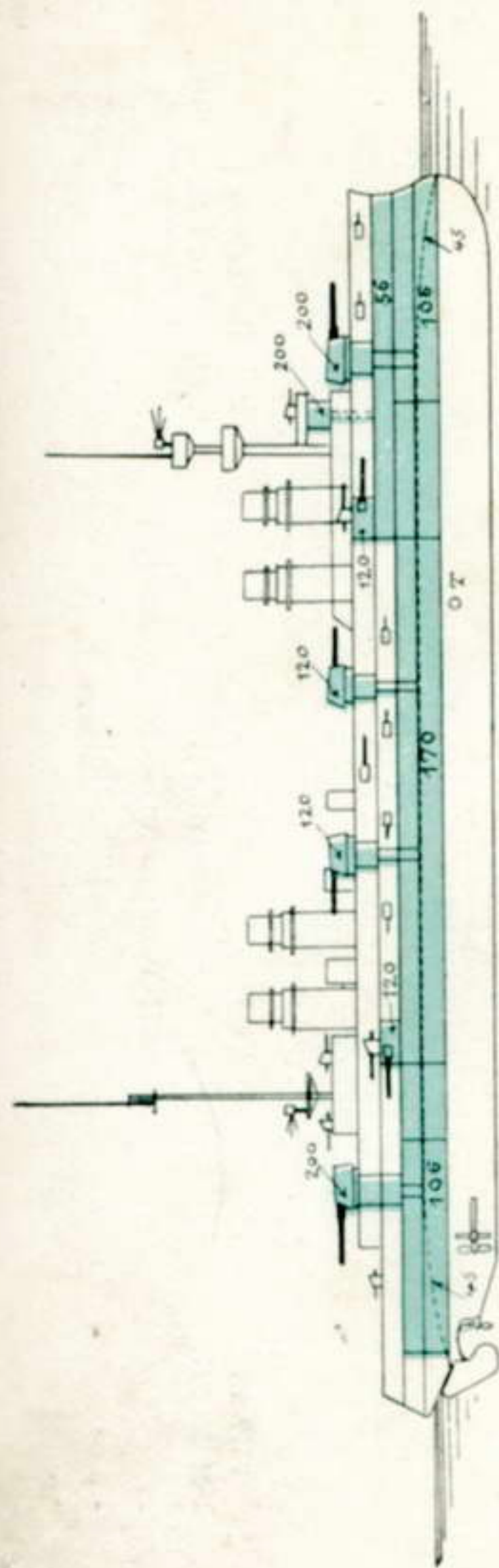

10014 TG
21 MI FG

Gloire (00)
Amiral Aube (02) — Condé (02)
La Marseillaise (00)
[Seite 129]

Bestückung:
2 19·4/45, 8 16·4/45, 6 10/45,
18 4·7; 2 ulr

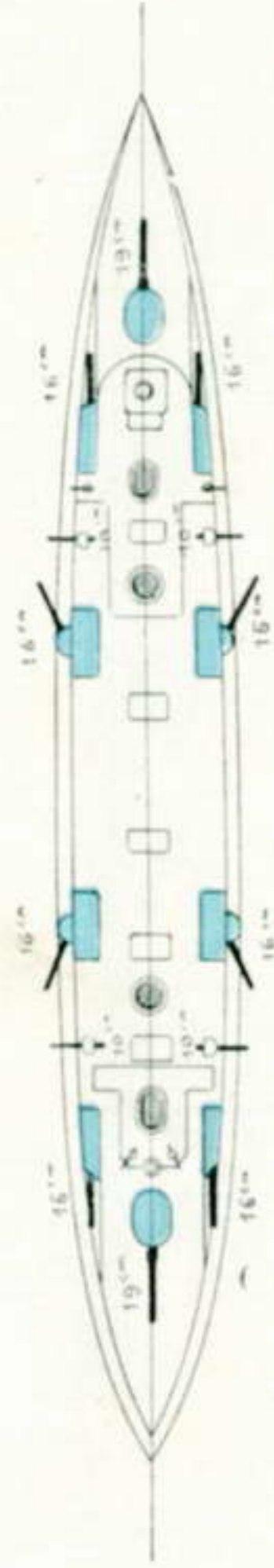
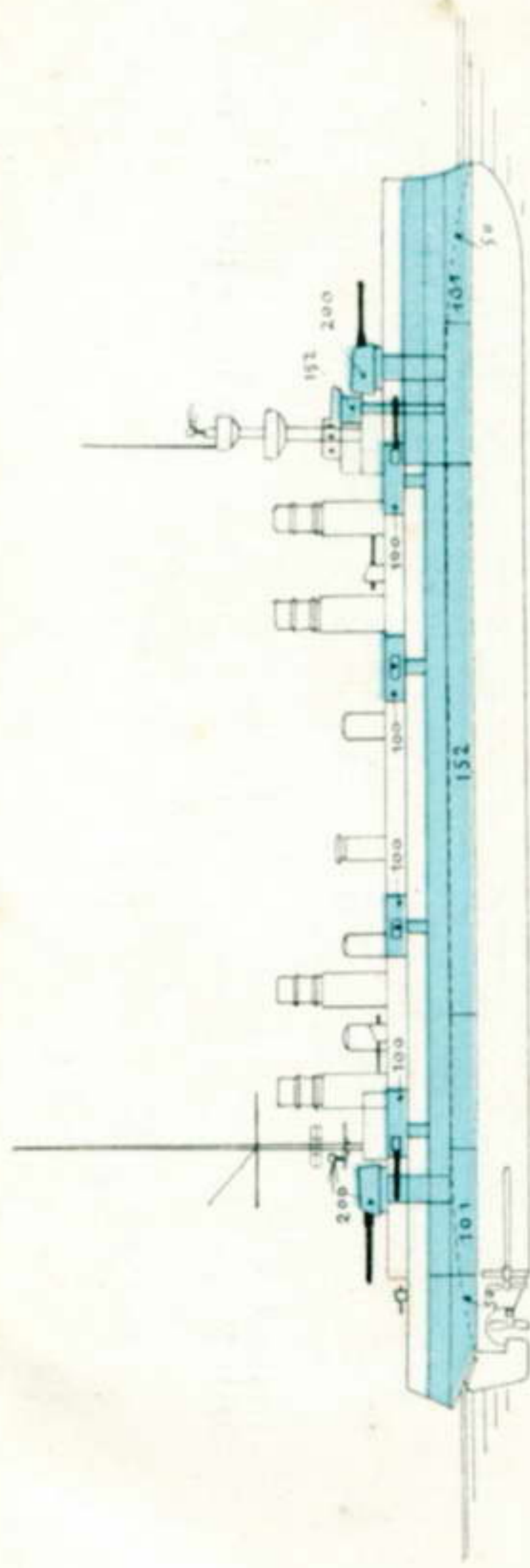

9517 TG
21 MI FG

Bestückung:
2 19-4/45, 8 16-4/45, 4 10/45,
16 4-7; 2 ulr

Gueydon (99)

Dupetit-Thouars (01) — Montcalm (00)

[Seite 129]

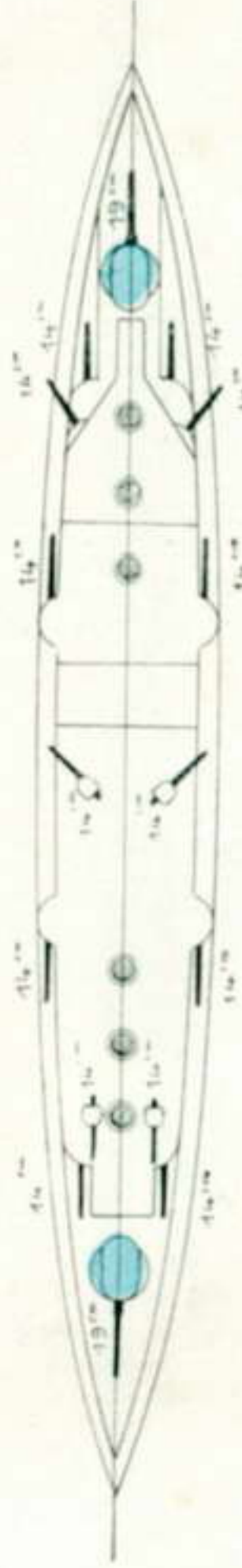
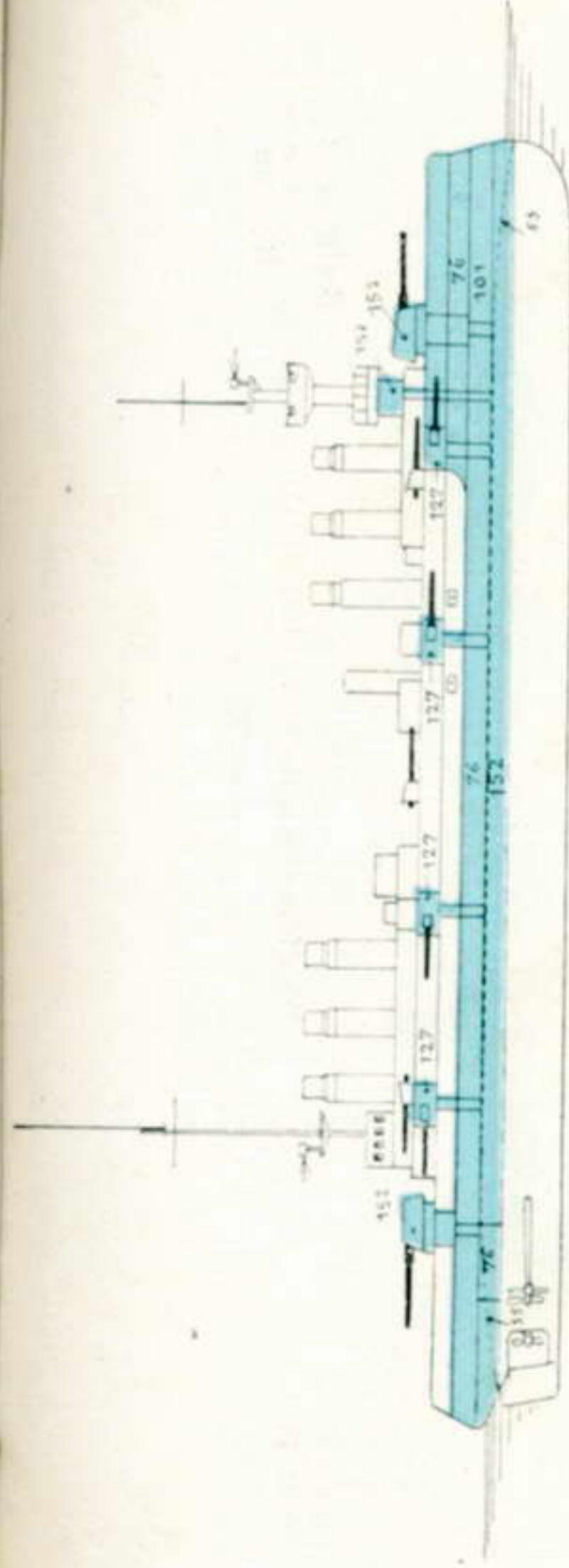

11270 TG
21 MI FG

Bestückung:
2 19-4/40, 14 13-8/45, 16 4-7;
2 ulr

Jeanne d'Arc (99)

[Seite 130]

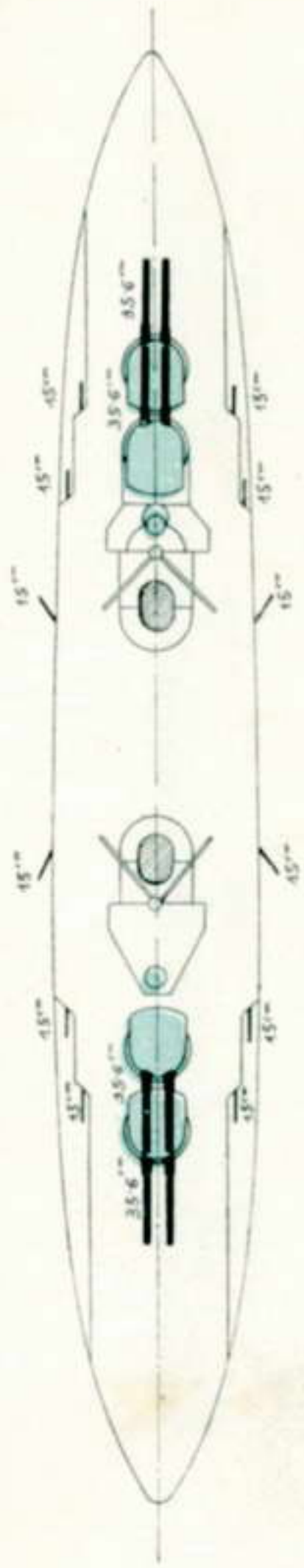
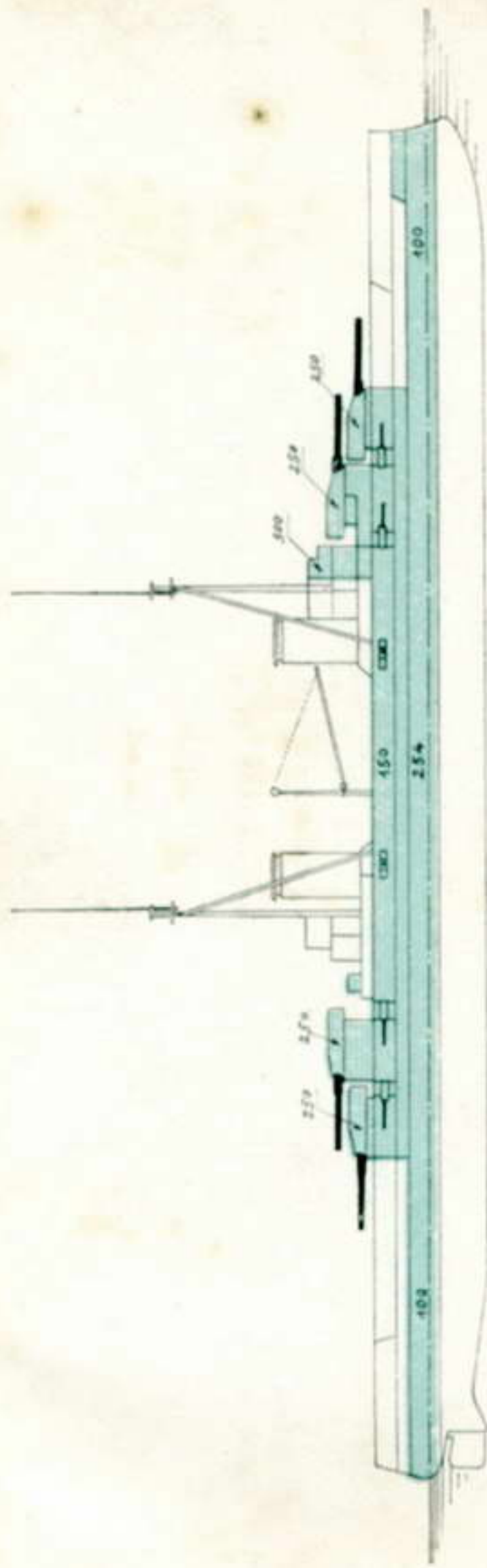

19500 TG
23 MI FG

Bestückung:
Wasilefs Georgios [fr. Salamis] (14) 8 35.6/45, 12 15.2/50, 12 7.6;
4 M; 5 ulr
[Seite 143]

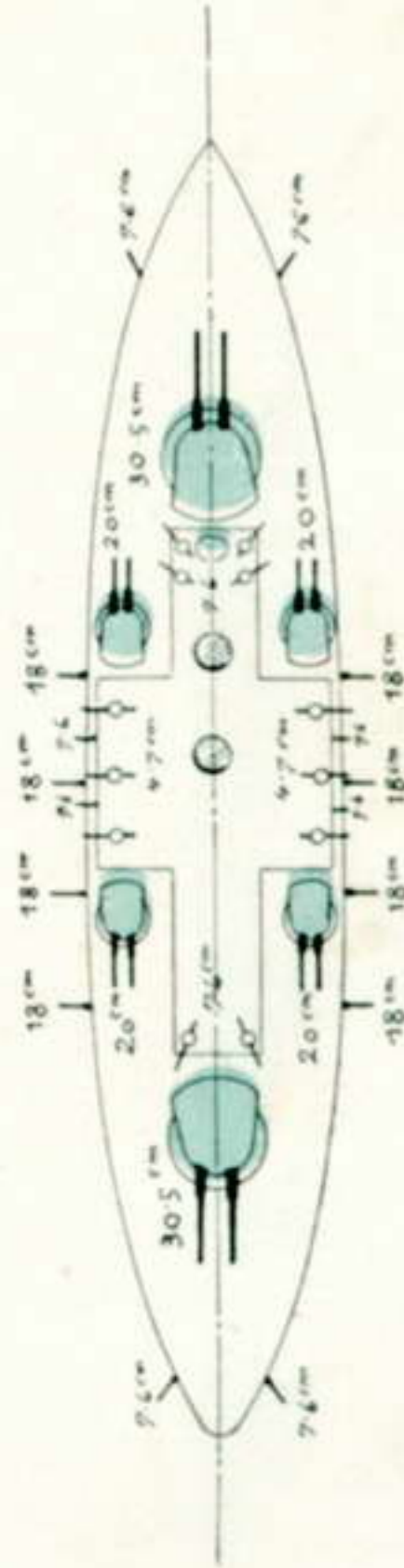
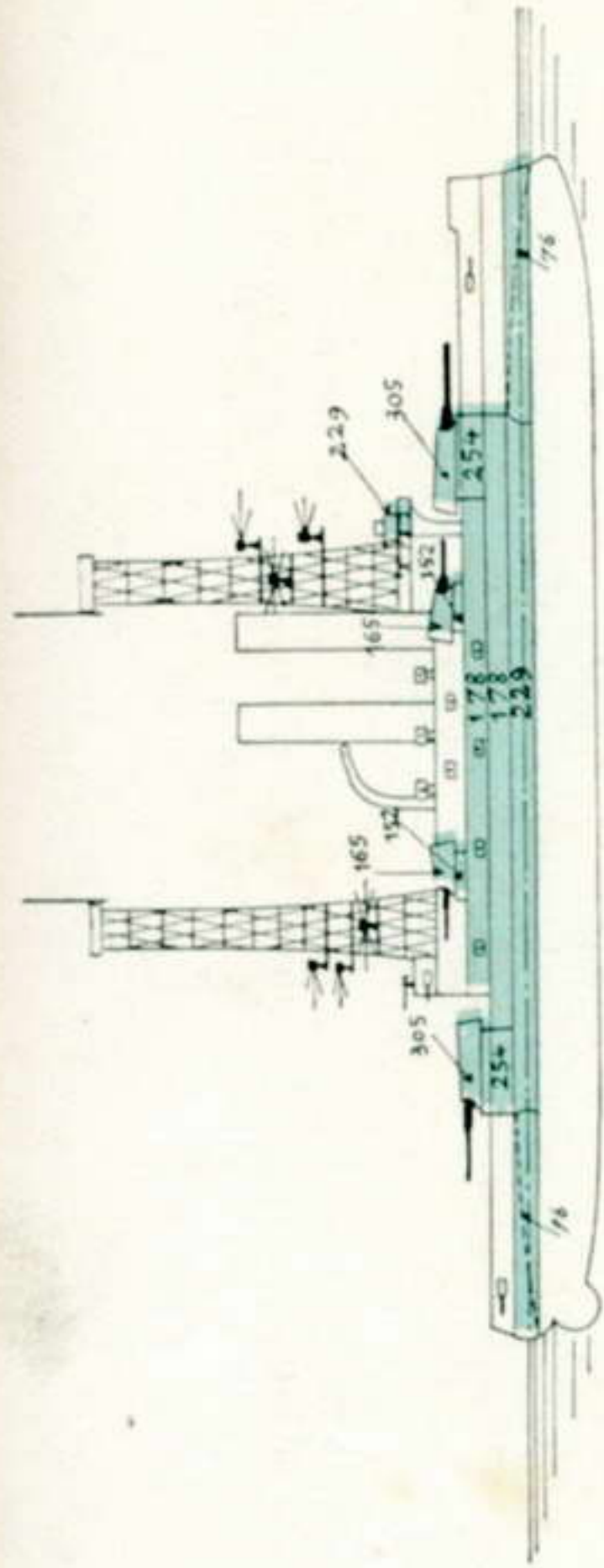

14700 TG
17 MI FG

Bestückung:
Kilkis [fr. Idaho] (05) 4 30.5/45, 8 20.3/45,
Lemnos [fr. Mississippi] (05) 8 17.8/45, 12 7.6, 4 5.7,
2 3.7; 4 M; 2 ulr
[Seite 143]

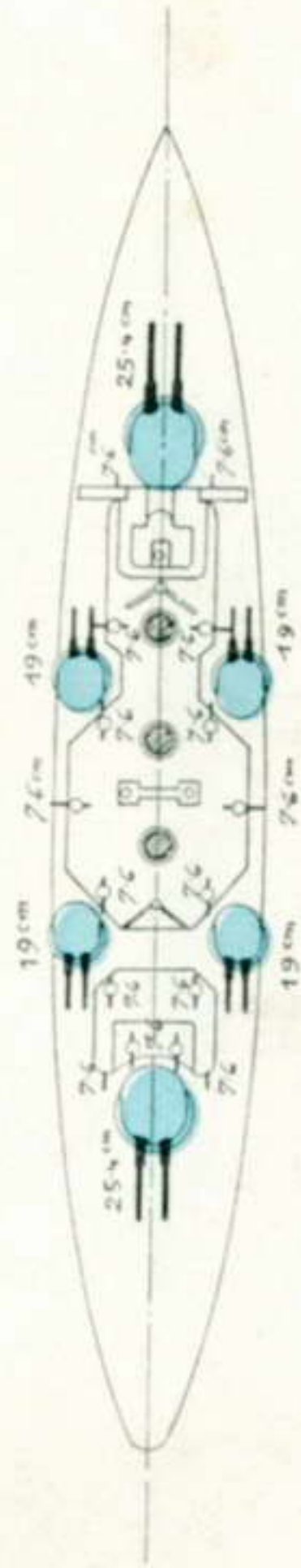
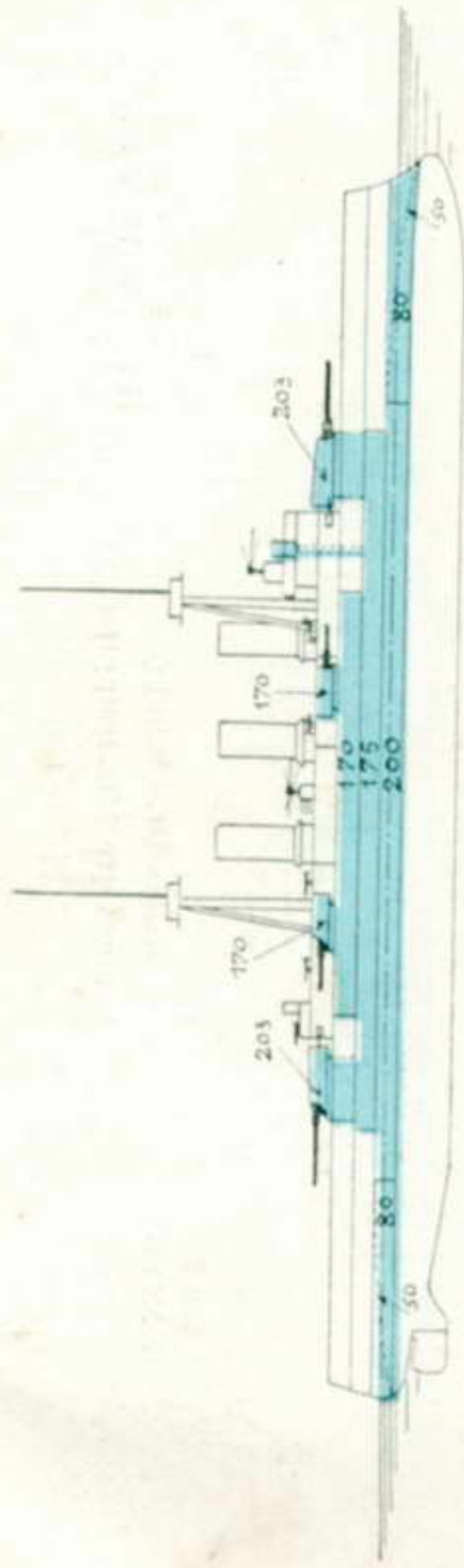

10118 TG
24 MI FG

Bestückung:
[Georgios Averoff (10) 4 23.4/45, 8 19/45, 16 7.6, 8 4.7;
4 M; 3 ulr
[Seite 148]

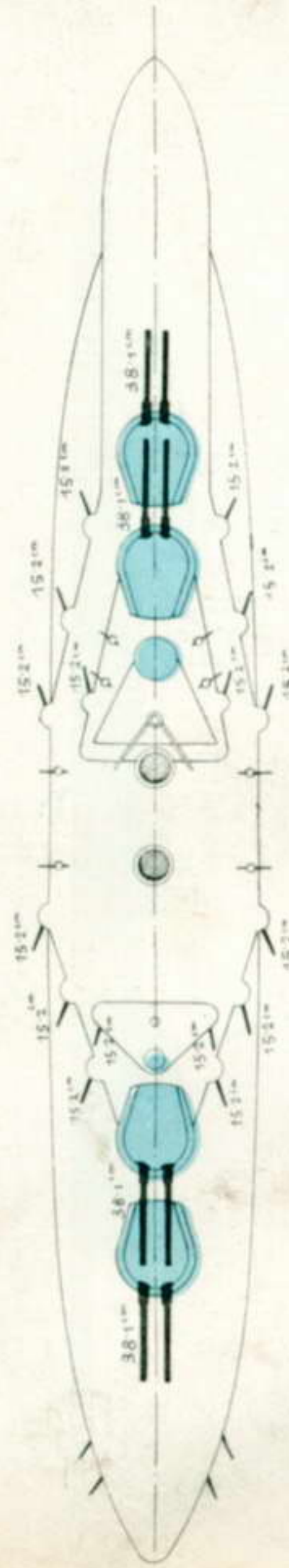
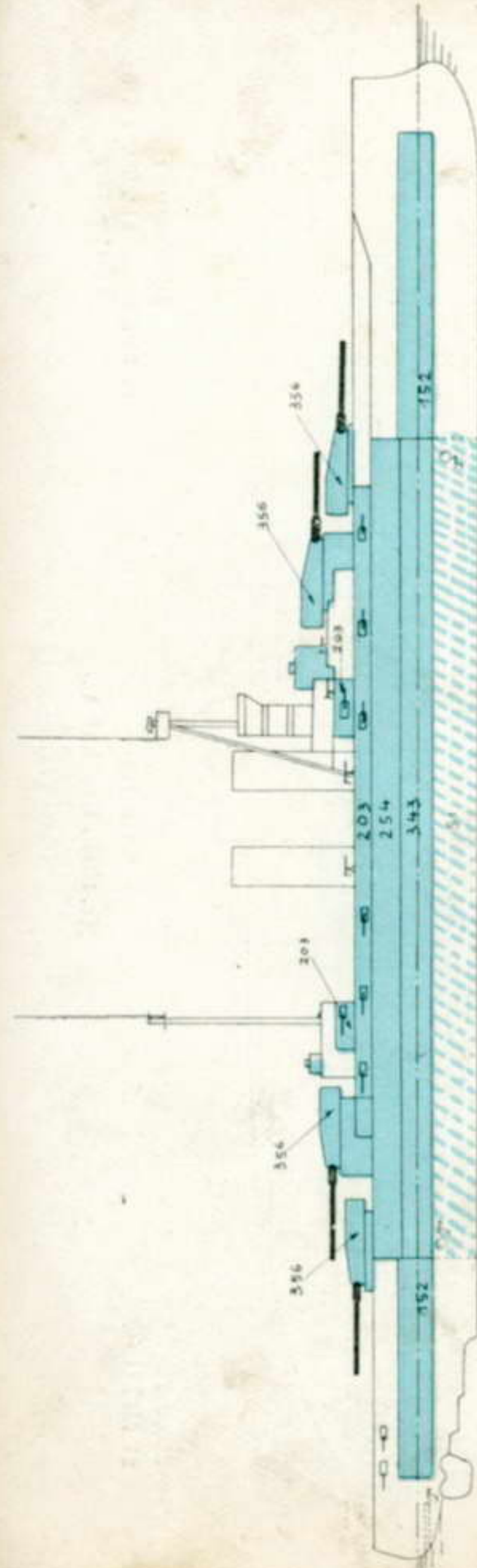

28500 TG
25 MI FG

Bestückung:
8 38.1/45, 16 15.2/50, 12 7.6,
4 4.7; 5 M; 4 ulr; 1 ulr

Queen Elizabeth (13)
1 Schiff (15) — Barham (14) — Valiant (14)
+ Warpite (?) (13)
Malaya (14, nach anderen Quellen 15)

[Seite 148]

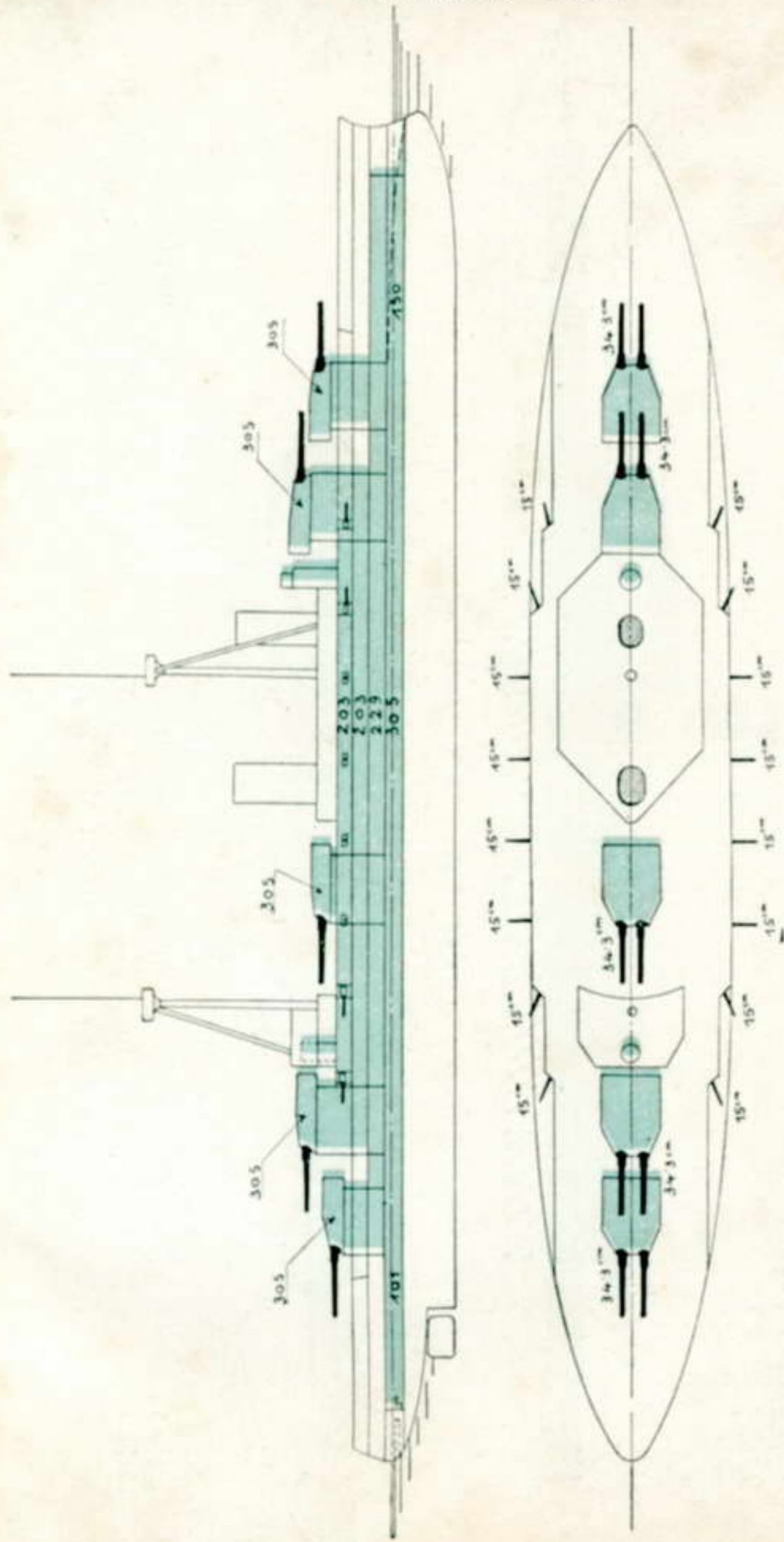

23000 TG
21 MI FG

Bestückung :
10 34·3/45, 16 15·2/50, 4 7·6;
2 M; 5 ulr

Erin (13)
[fr. türk. Reschad V.]
[Seite 148]

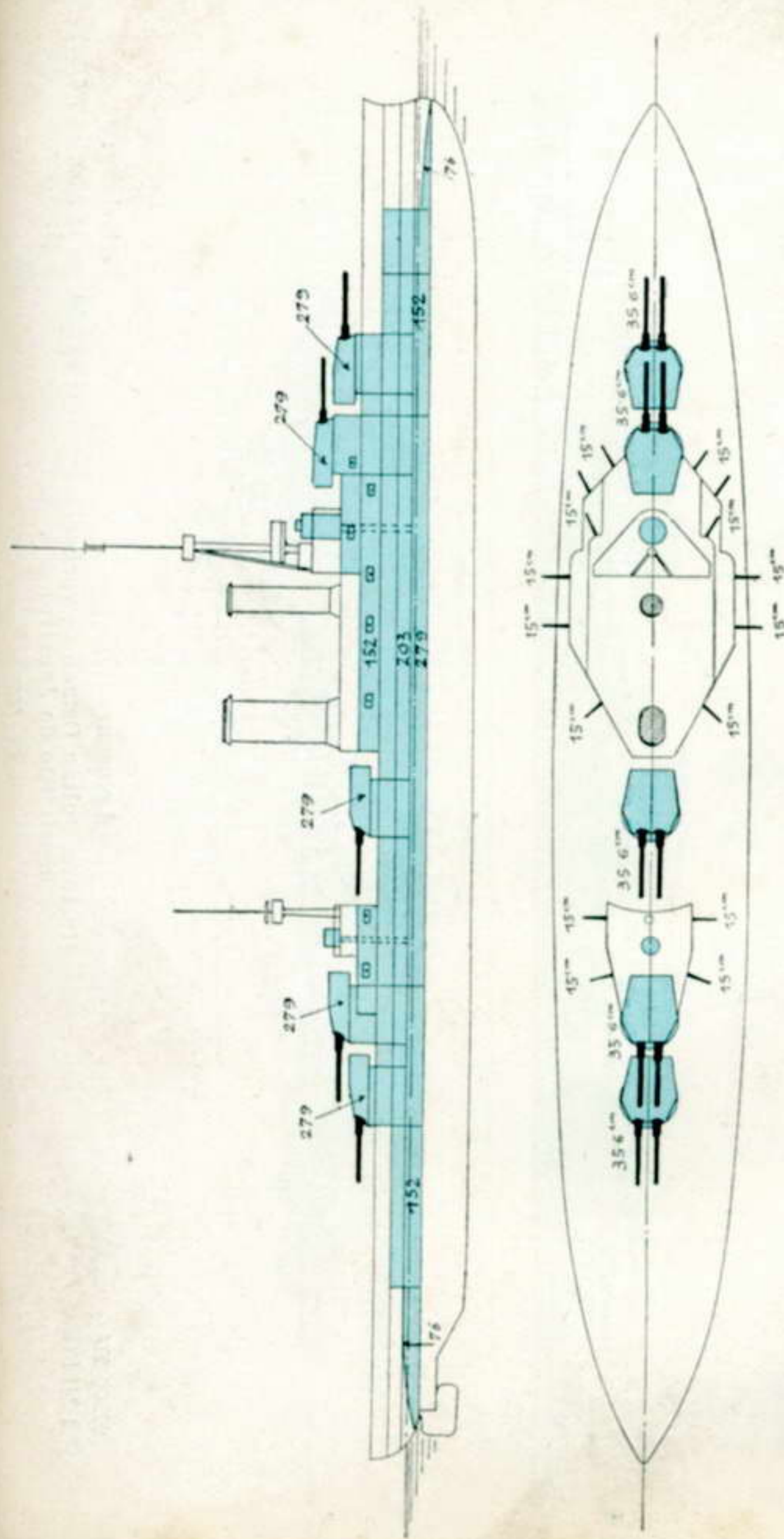

28000 TG
23 MI FG

Bestückung :
10 36·6/45, 16 15·2/50, 4 7·6;
4 M; 4 ulr

Canada (13) [fr. chil. Almirante Latorre]
India (14) [fr. chil. Almirante Cochrane]
[Seite 148]

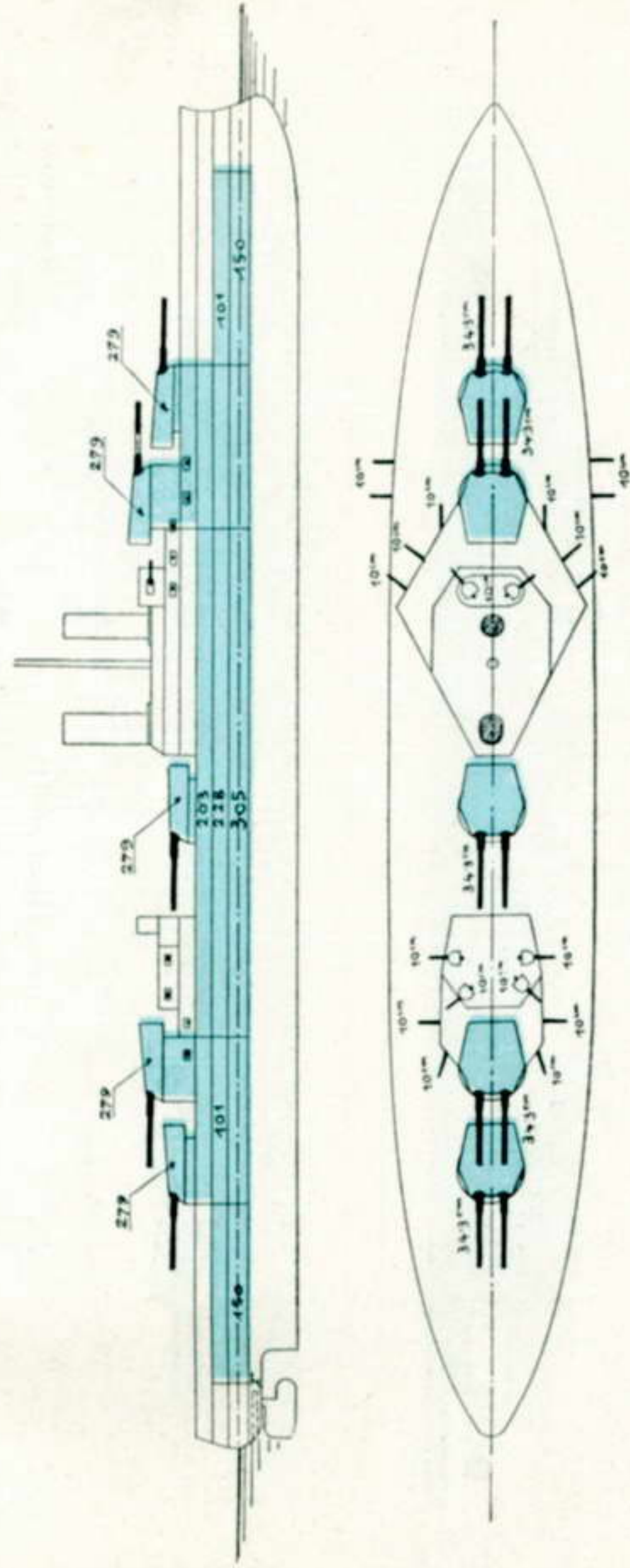

23000 TG
25000
21 MI FG

Bestückung:

10 343/45, 16 102/50, 4 47;
5 M; 3 ulr

King George V. (11)

Ajax (12) — + Audacious (12) — Centurion (11)

[Seite 148]

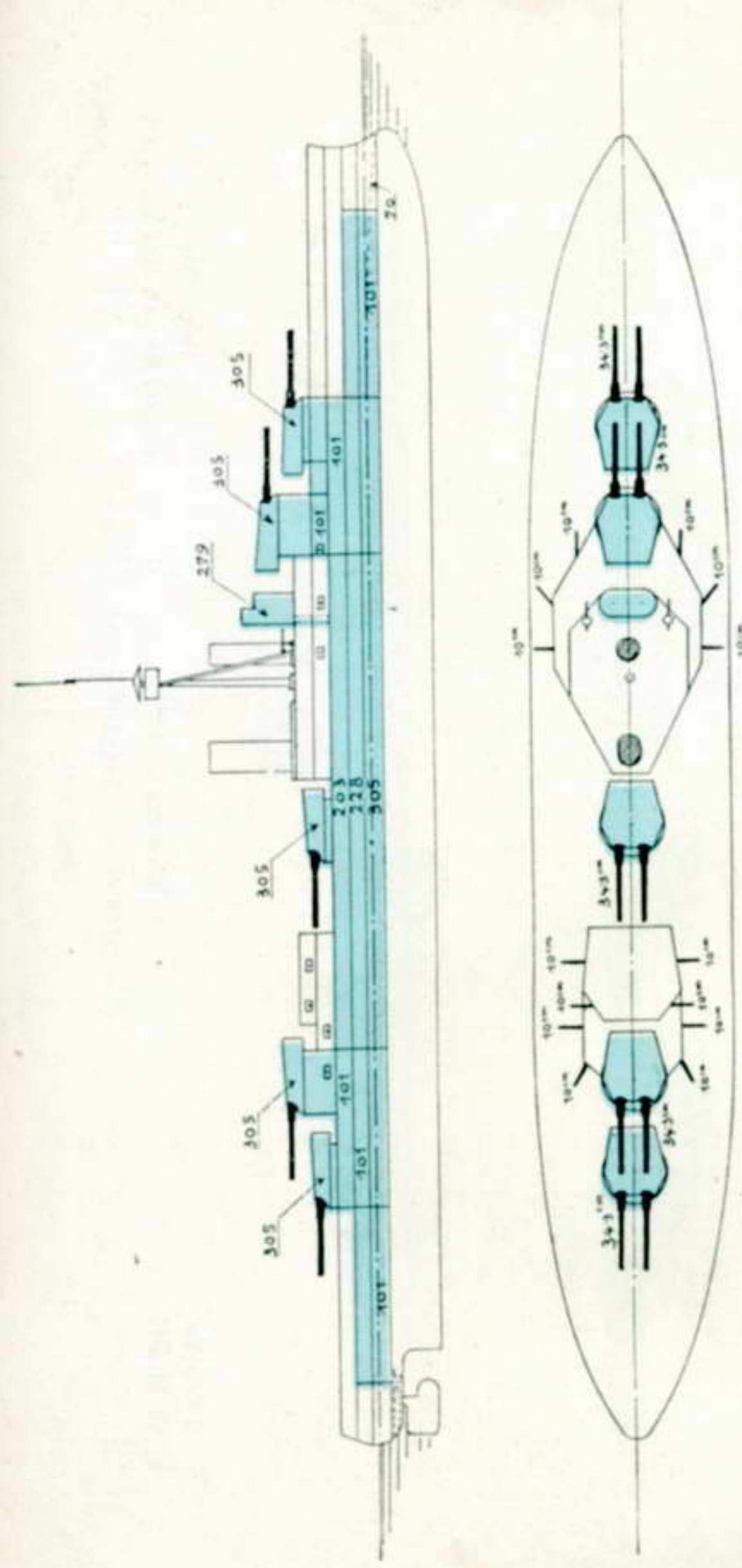

22500 TG
21 MI FG

Orion (10)

Conqueror (11) — Thunderer (11)

Monarch (11)

[Seite 149]

Bestückung:

10 343/45, 16 102/50, 4 47;
5 M; 3 ulr

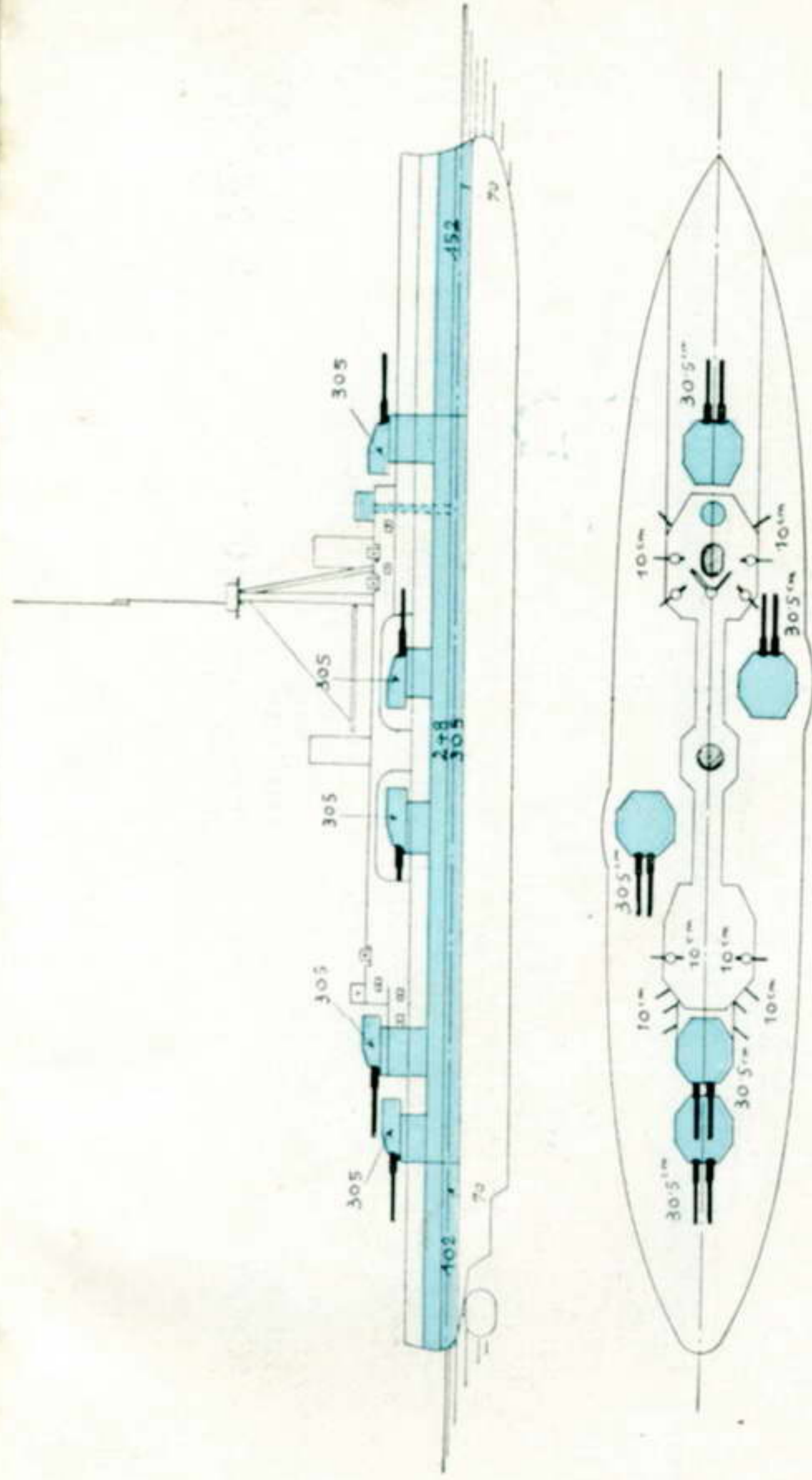

20000 TG
22 MI FG

Colossus (10)

Hercules (10) — Neptune (09)

[Seite 149]

[Neptune führt 2 statt 1 Dreifußmast]

Bestückung:
10 30'5/50, 16 10'2/50, 4 4'7;
5 M; 3 ulr

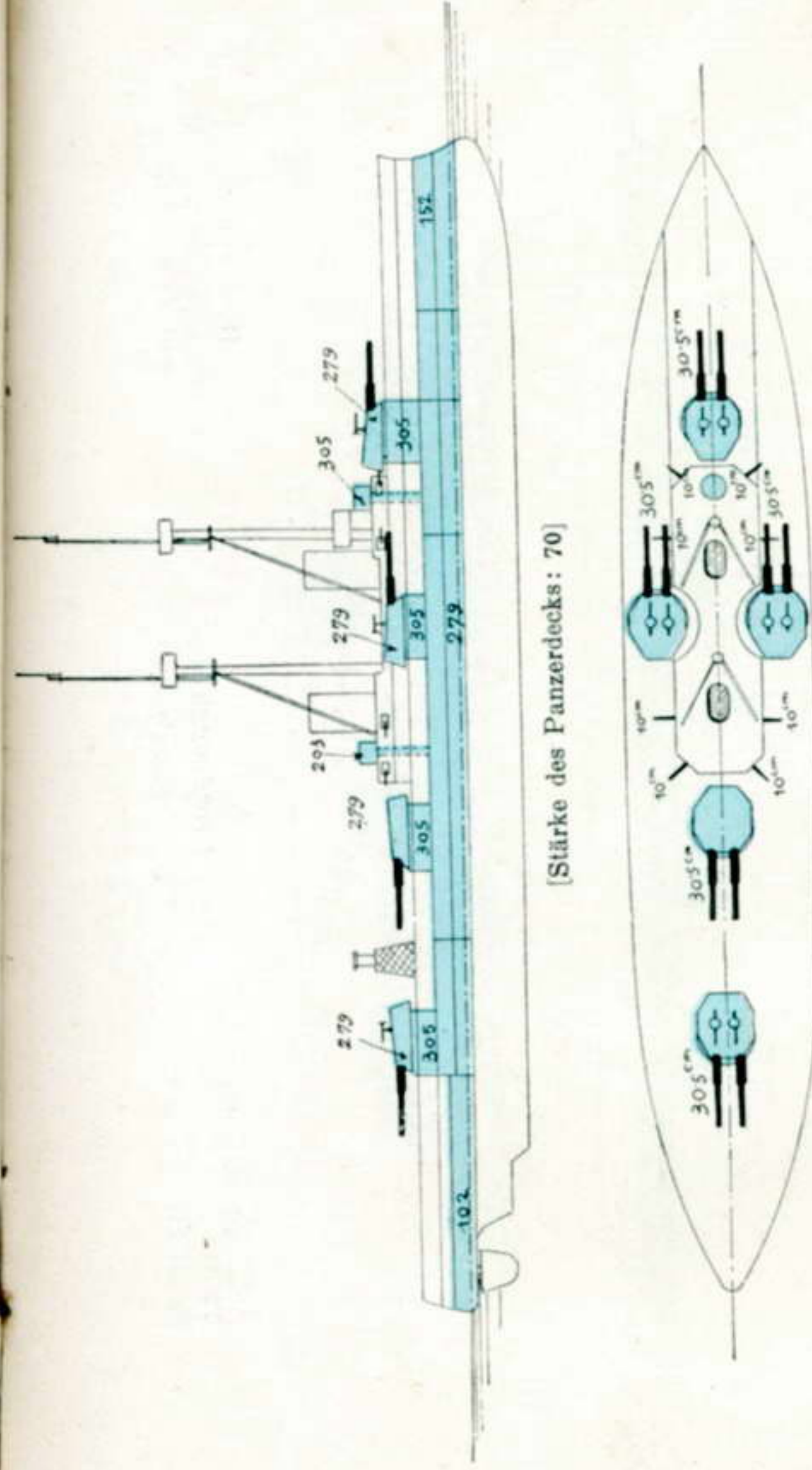

18600 TG
22000
22 MI FG

Temeraire (07)

Bellerophon (07) — Superb (07)

[Seite 149]

Bestückung:
10 30'5/45, 16 10'2/50, 4 4'7;
5 M; 3 ulr

[Ähnlich St. Vincent-Klasse (08, 09) 19250 TG, 21 MI FG, hat Bestückung: 10 30'5/50, 18 10'2/50, 4 4'7, 5 M, 3 ulr.]
23000

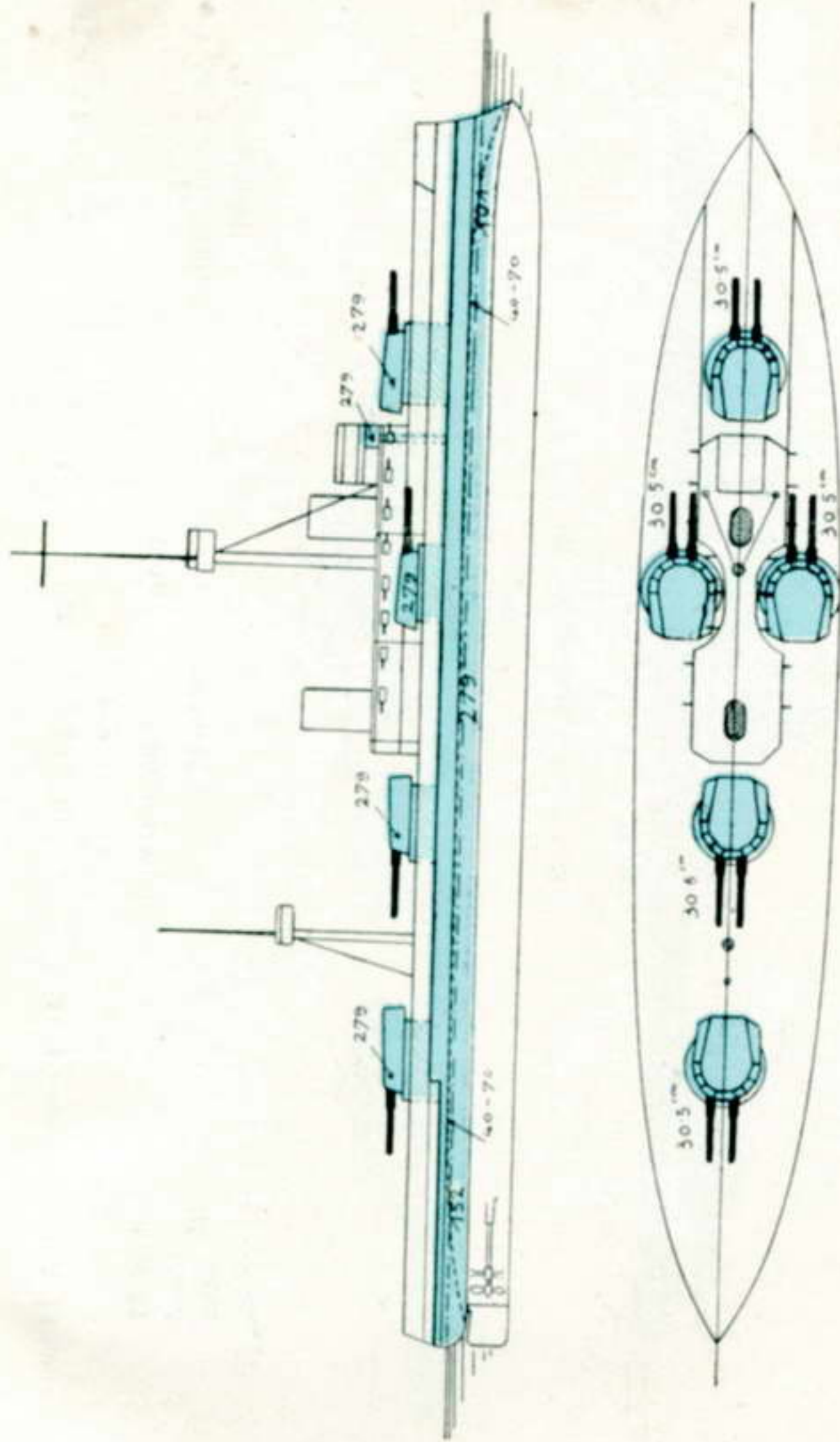

17900 TG
22000
21 MI FG

Dreadnought (06);
[Seite 149]

Bestückung:
10 30·5/45, 24 7·6/50; 5 M
5 ulr (1 a, 4 br.)

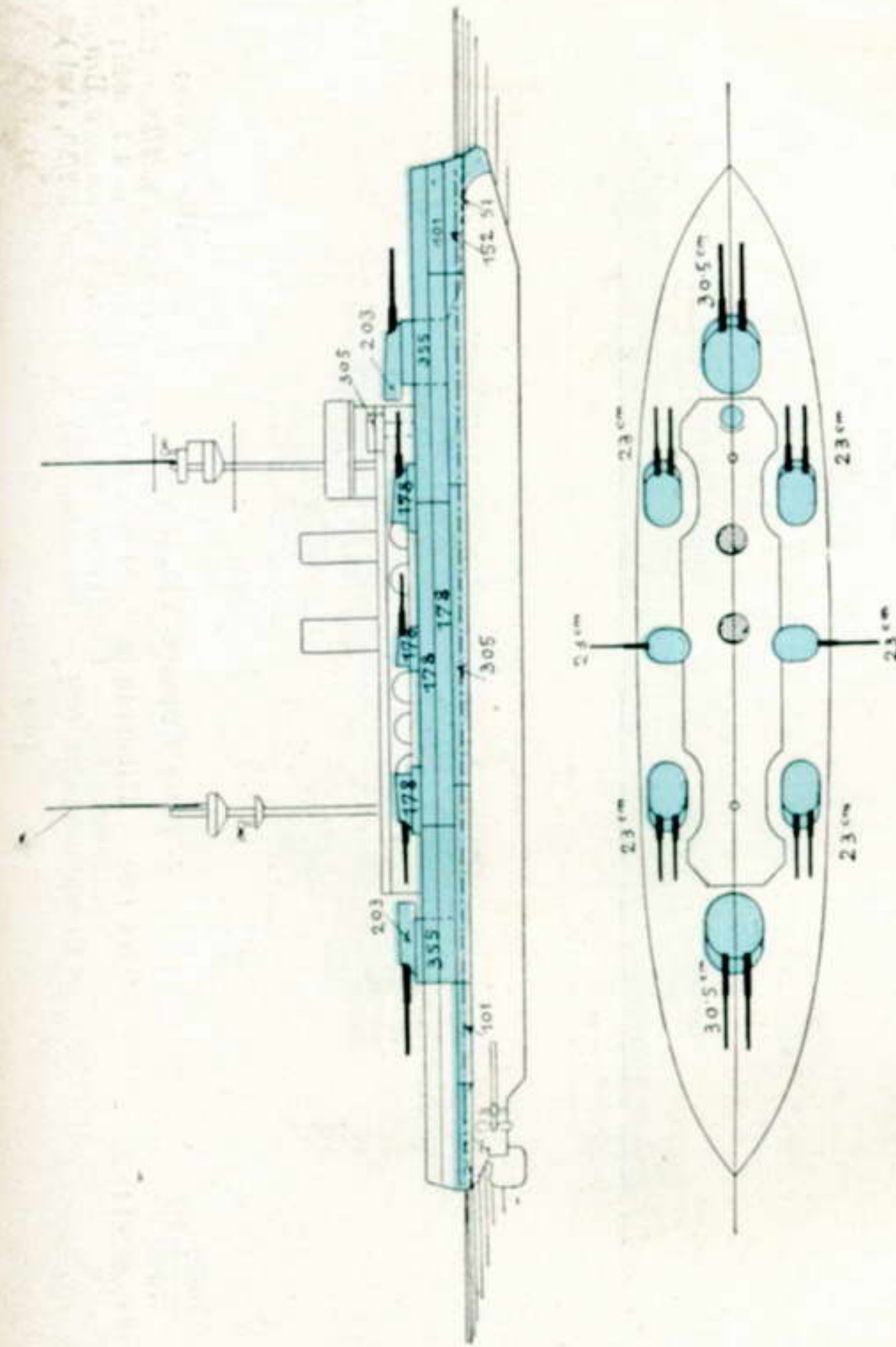

16500 TG
18500
18 MI FG

Lord Nelson (06)
Agamemnon (06)
[Seite 149]

Bestückung:
4 30·5/45, 10 23·4/50, 24 7·6/50;
2 4·7; 5 M; 5 ulr (1 v, 4 br.)

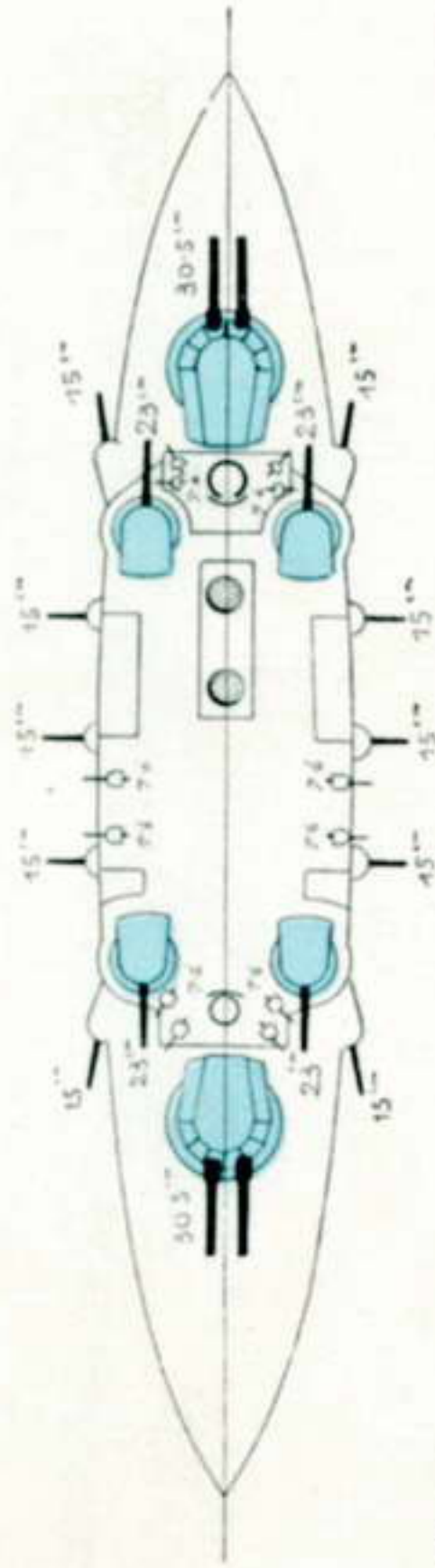
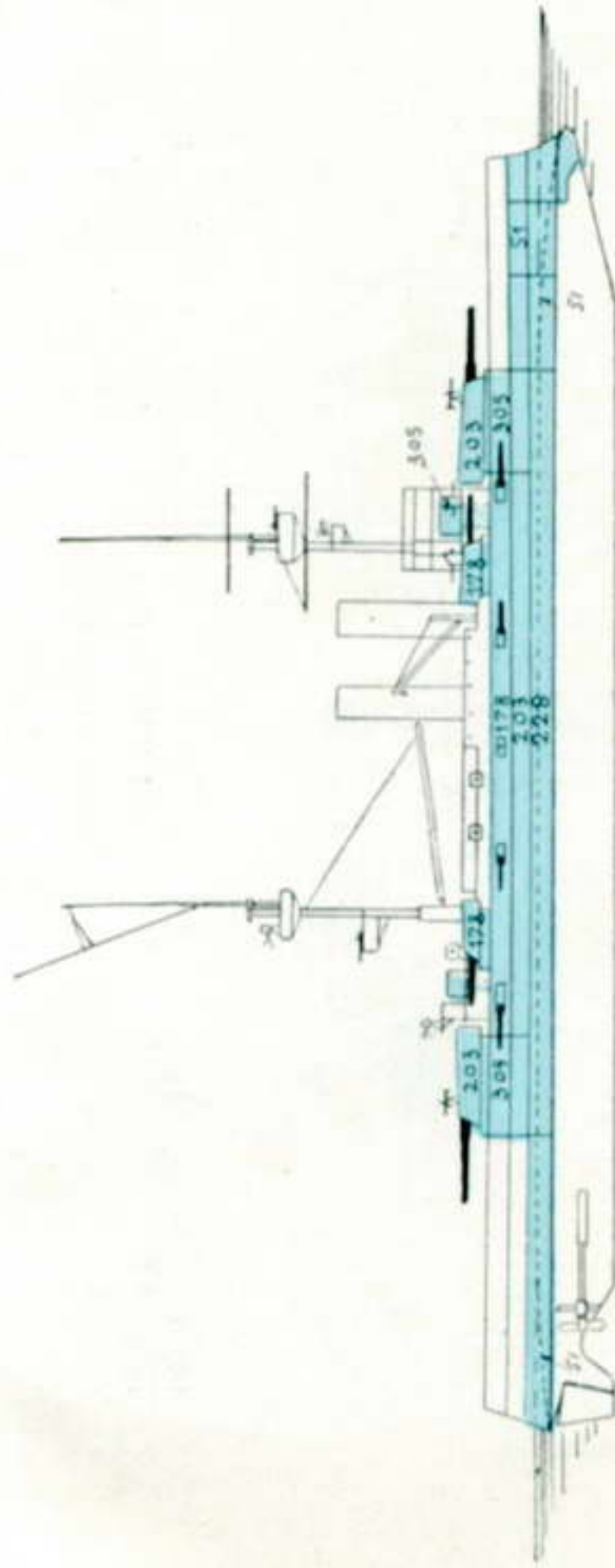

16350 TG
17500
18—19 MI FG

+ King Edward VII. (03)

Africa (05) — Hibernia (05) — Britannia (04)
Zealandia (04) — Hindustan (03)
Commonwealth (03) — Dominion (03)

Bestückung:
4 30 5/40, 4 23 4/47, 10 15 2/45,
12 7 6/50, 12 4 7; 2 M; 5 ulr
(Africa, Hibernia u. Britannia:
10 15 2/50, 4 ulr)

[Seite 149]

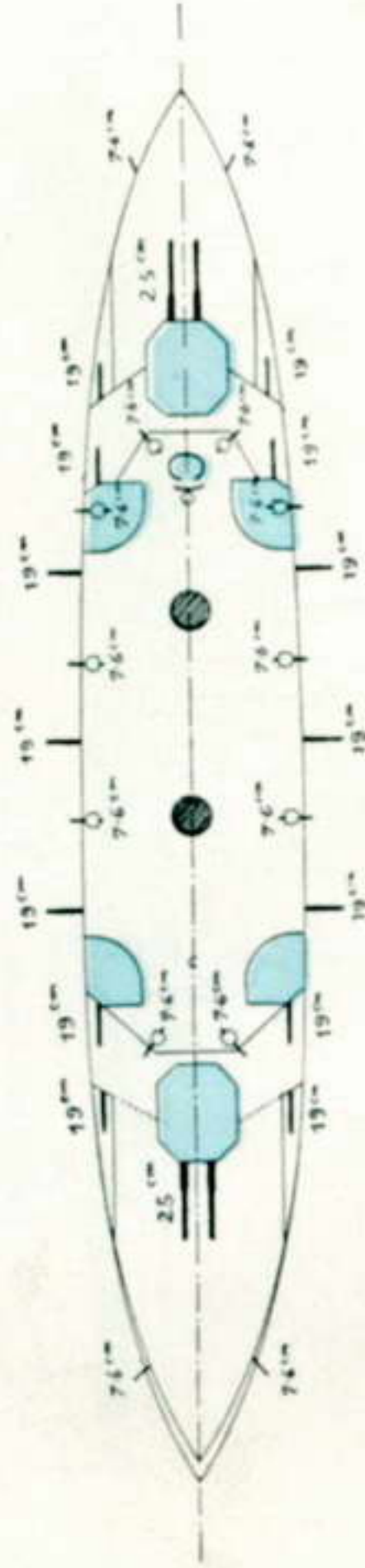
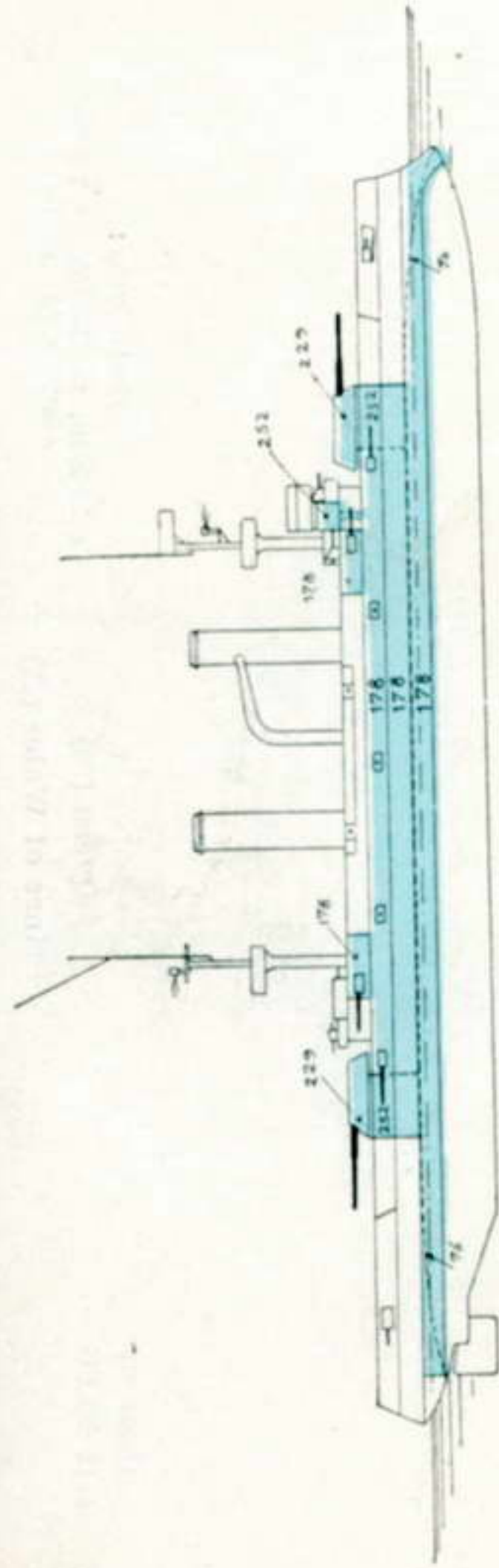

Triumph: 11985 TG
Swiftsure: 11800 TG
19 MI FG

+ Triumph (03)
Swiftsure (03)

Bestückung:
4 25 4/47, 14 19/50, 14 7 6/50,
4 5 7; 4 M; 2 ulr

[Seite 149]

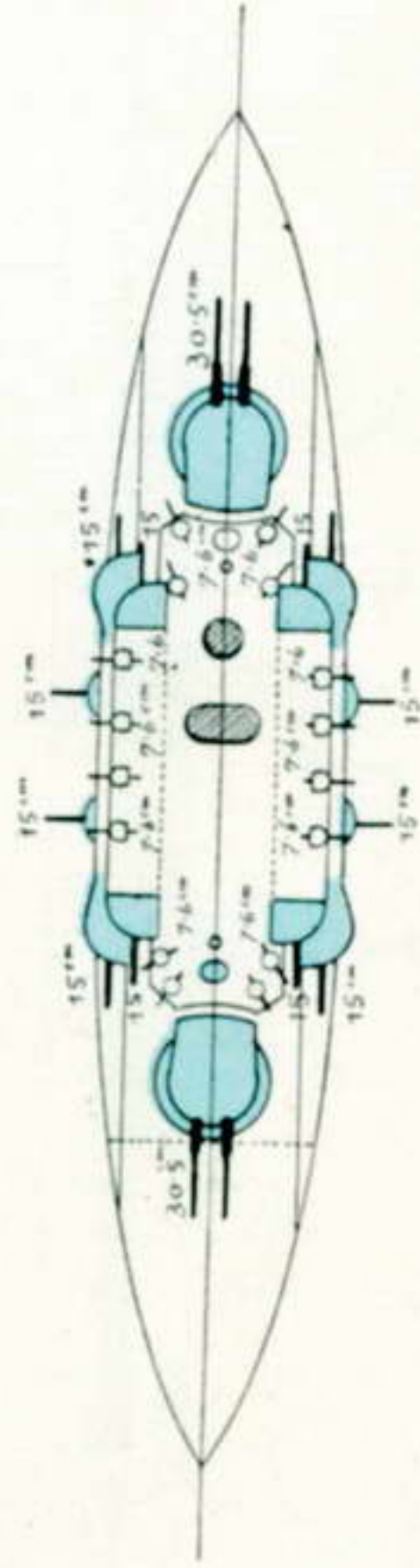
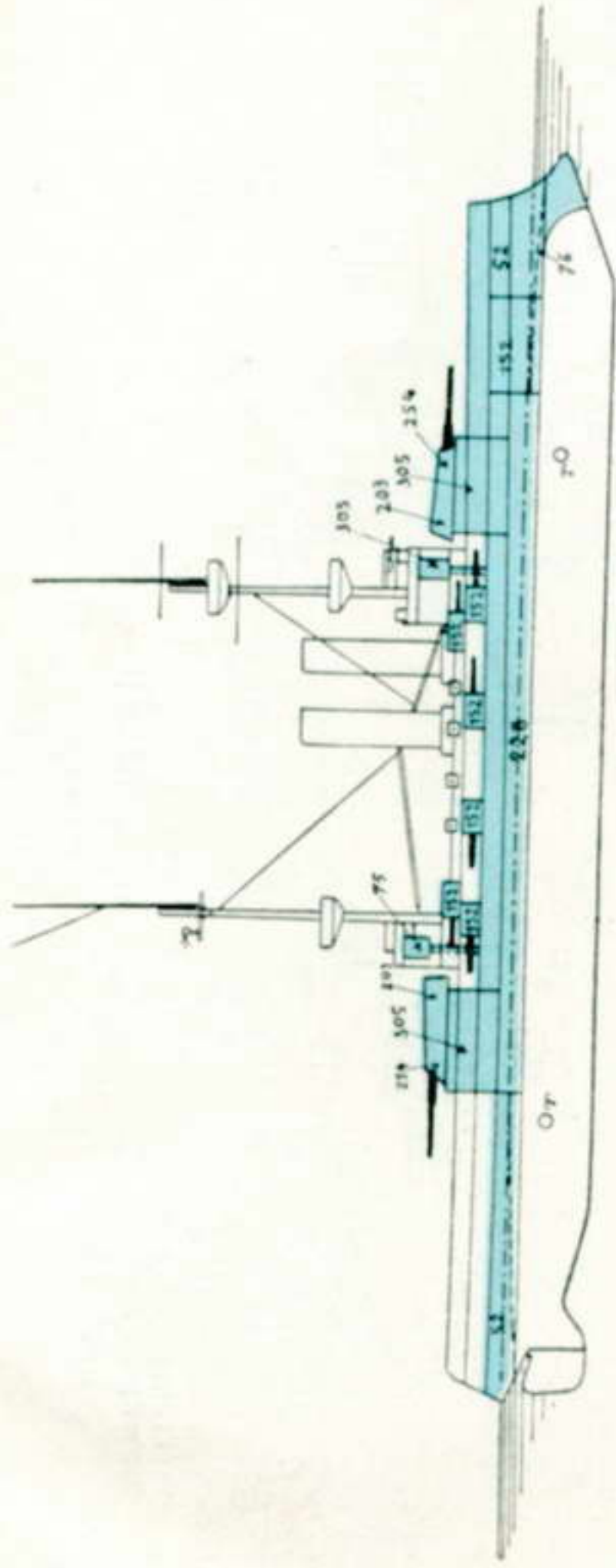

15000 TG
18 MI FG

Queen (02)

Prince of Wales (02)

[Seite 149]

Bestückung:

4 30·5/40, 12 15·2/45, 16 7·6/40,
2 4·7; 2 M; 4 ulr

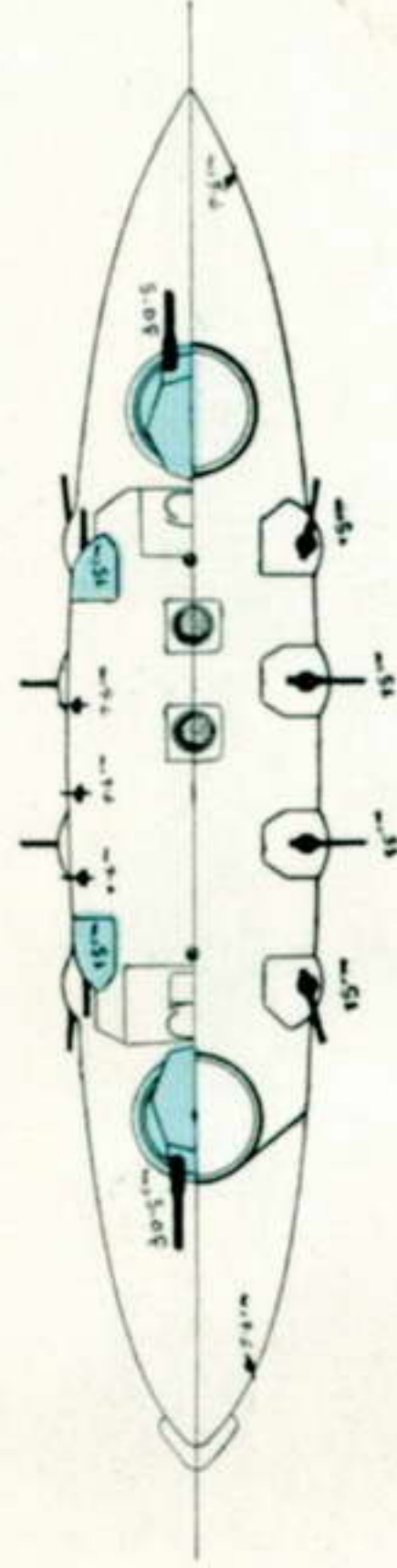
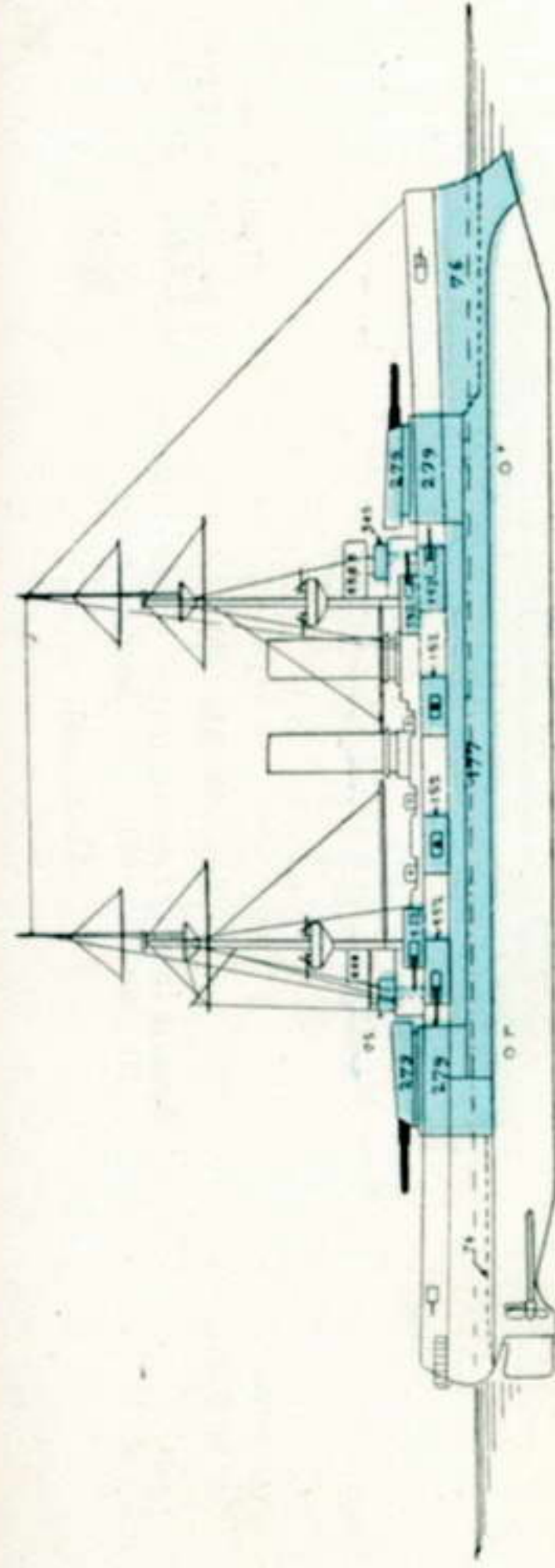

14000 TG
18—19 MI FG

Duncan (01)

Albemarle (01) — + Cornwallis (01)

Exmouth (01) — + Ruffet (01)

[Seite 150]

Bestückung:

4 30·5/40, 12 15·2/45, 12 7·6/40,
2 4·7; 2 M; 4 ulr (2 a, 2 br.)

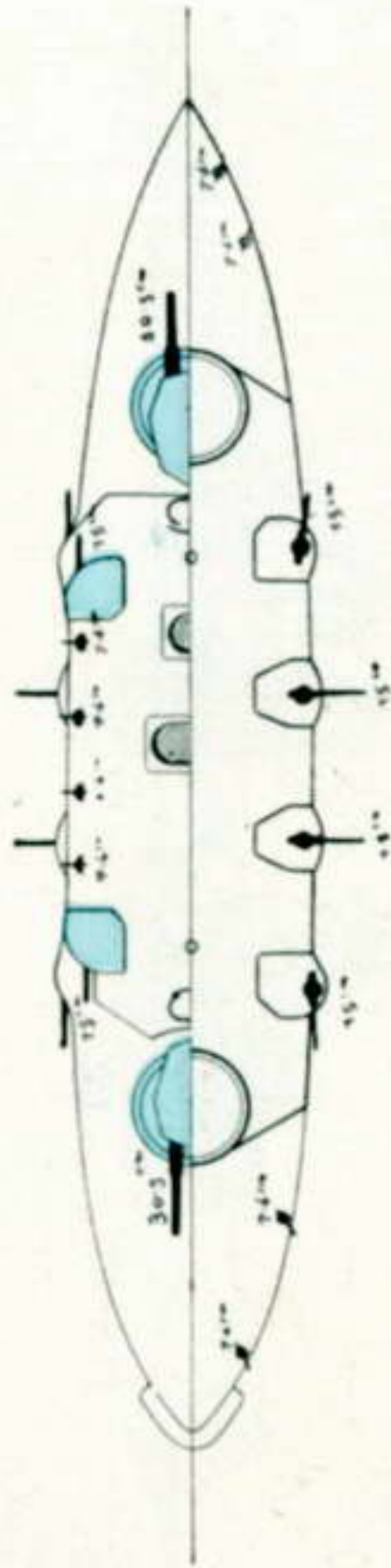
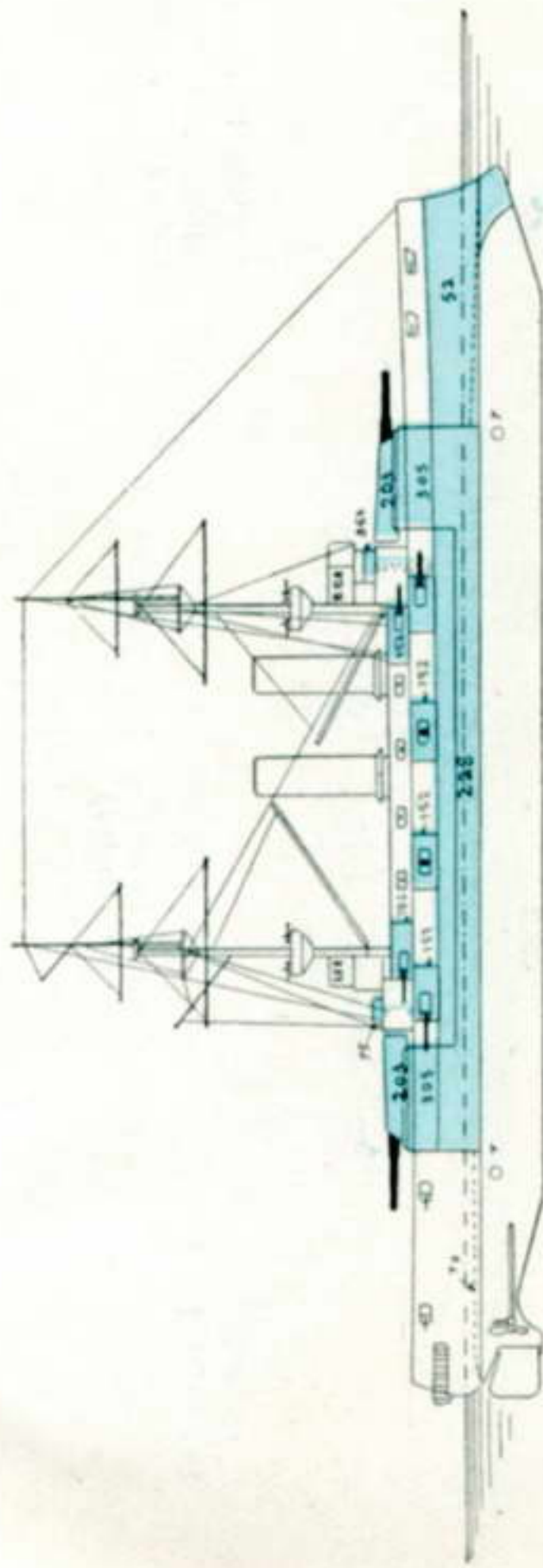

15000 TG
18 MI FG

+ **formidable** (98)

+ Gulmark (99) — London (99) — Venerable (99)
+ Implacable (99) — + Irresistible (98)

[Seite 150]

Bestückung:
4 30·5/40, 12 15·2/45,
16 7·6/40, 2 4·7; 4 ulr

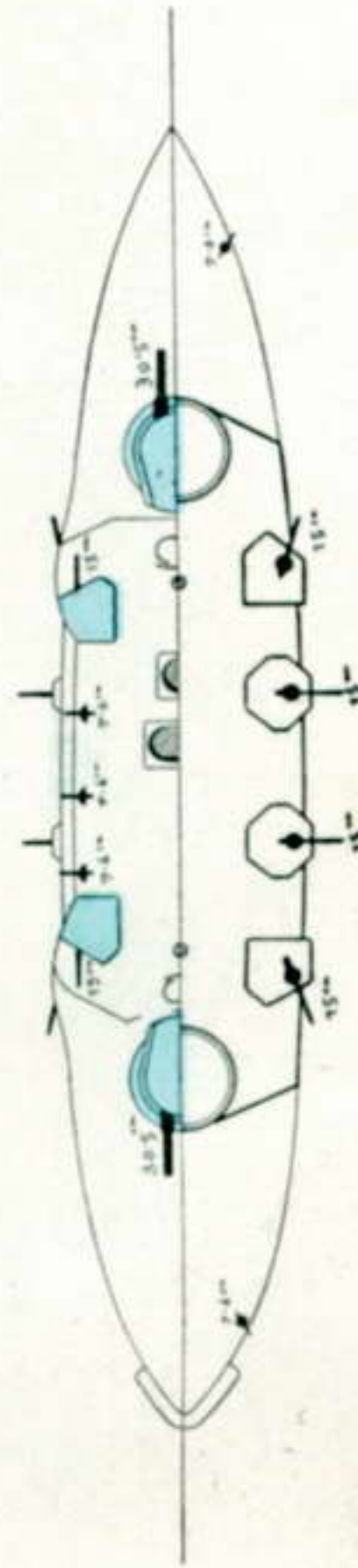
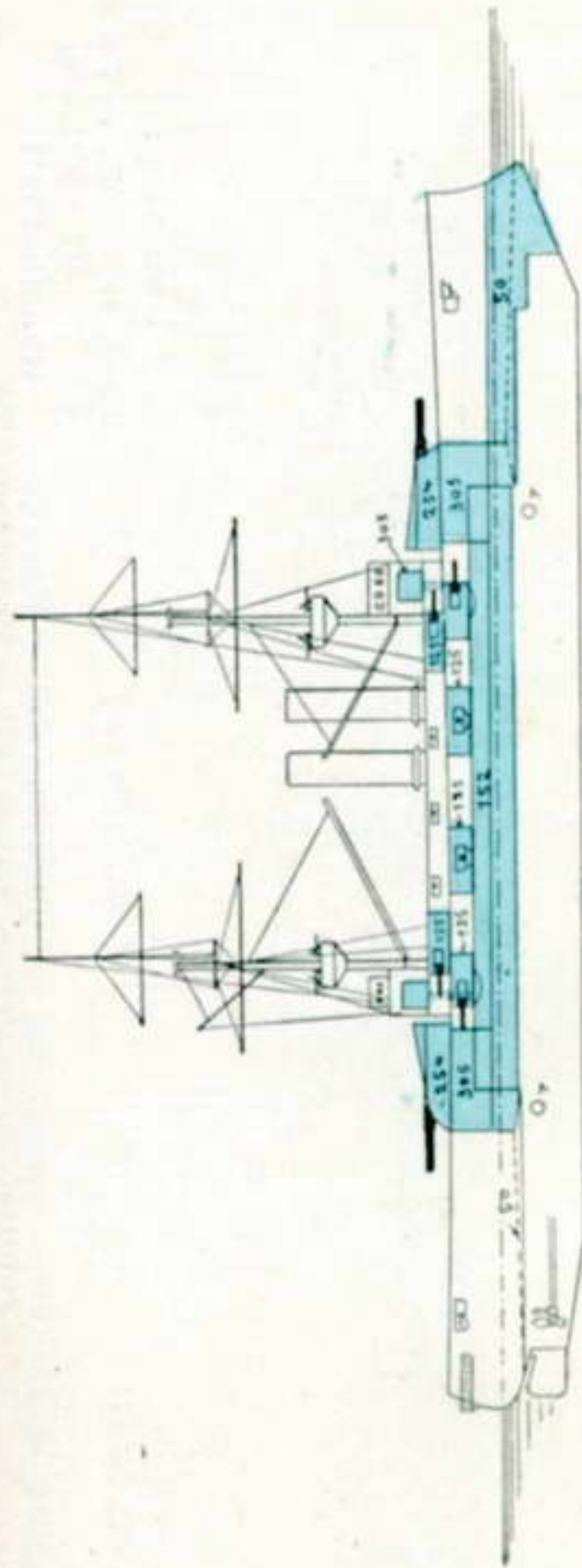

12950 TG
17—18 MI FG

Canopus (97)

Glory (99) — Vengeance (99) — Albion (99)
+ Goliath (98) — + Ocean (98)

[Seite 150]

Bestückung:
4 30·5/35, 12 15·2/40,
10 7·6/40, 6 4·7; 2 M; 4 ulr

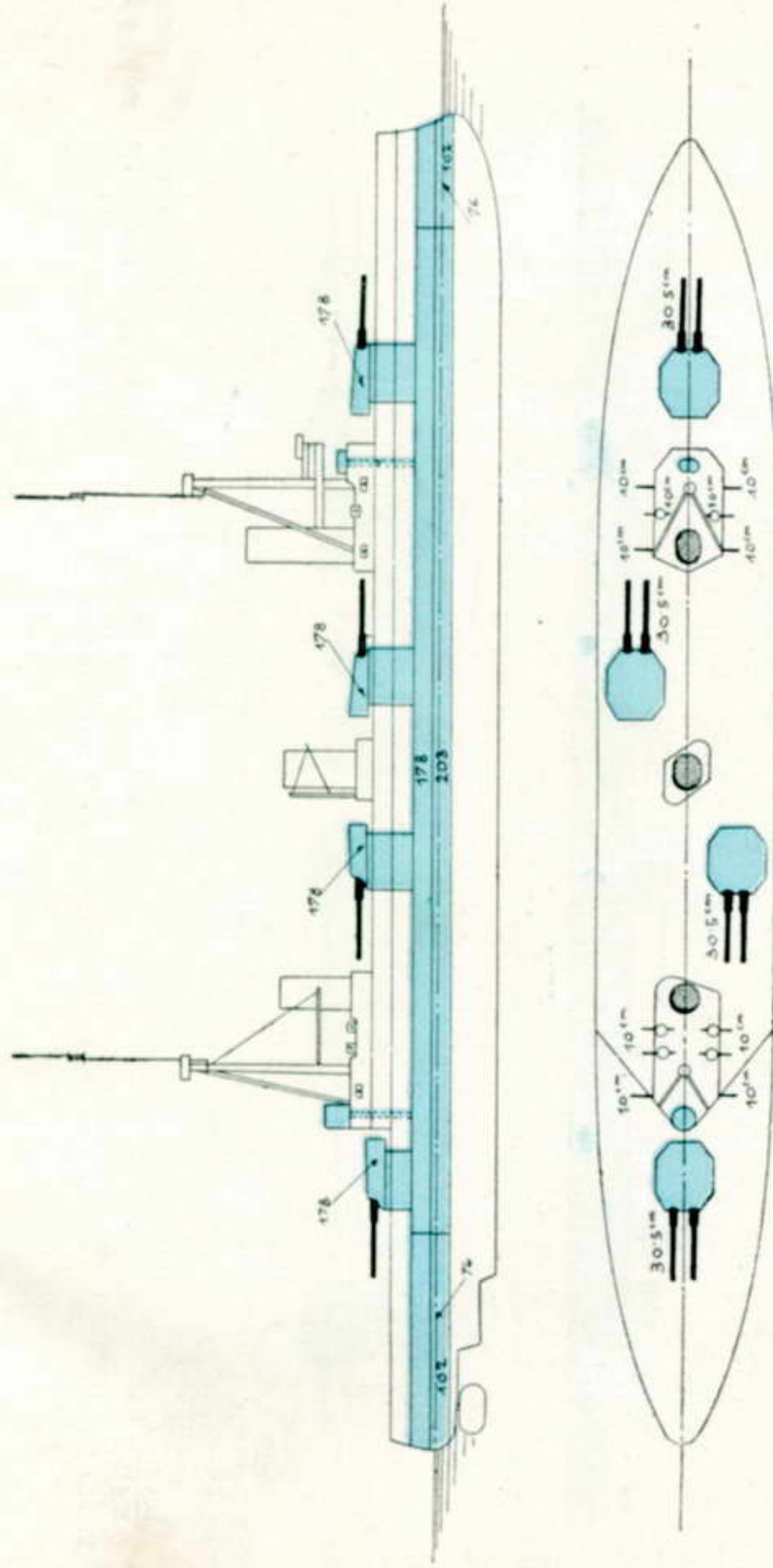

Indefatigable: 18750 *TG*
 New Zealand: 18800 *TG*
 Australia: 19200 *TG*
 29 MI FG

+ Indefatigable (09)
 + New Zealand (11) — Australia (11)
 [[Seite 151 und 151]

Bestückung:
 8 30.5/50 16 10.2/50, 4 4.7;
 5 M; 3 ulr

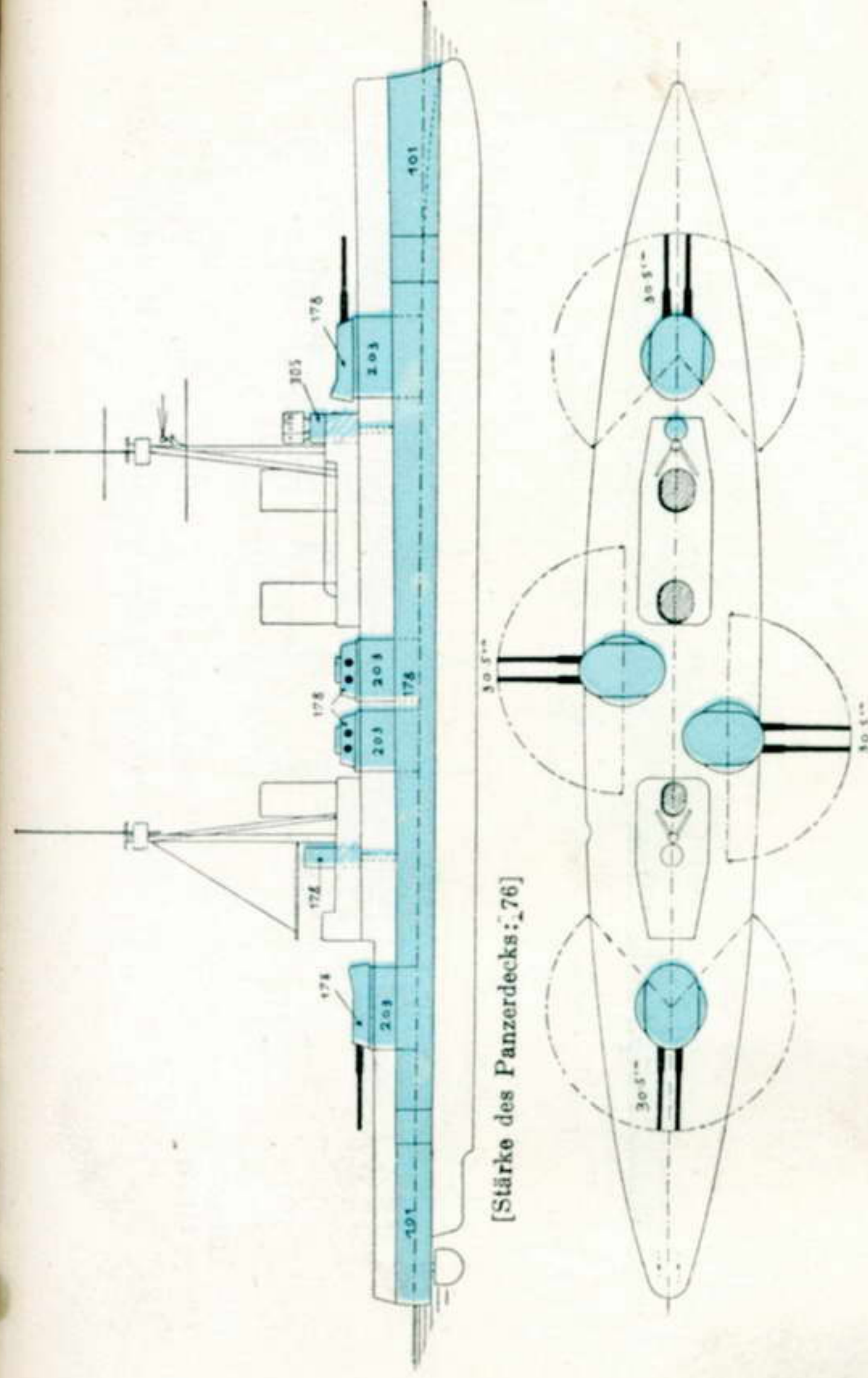

[Stärke des Panzerdecks: 76]

17250 *TG*
 20000
 26-27 MI FG

+ Invincible (07)
 Inflexible (07) — Indomitable (07)
 [Seite 151]

Bestückung:
 8 30.5/45, 16 10.2/50; 5 M; 3 ulr

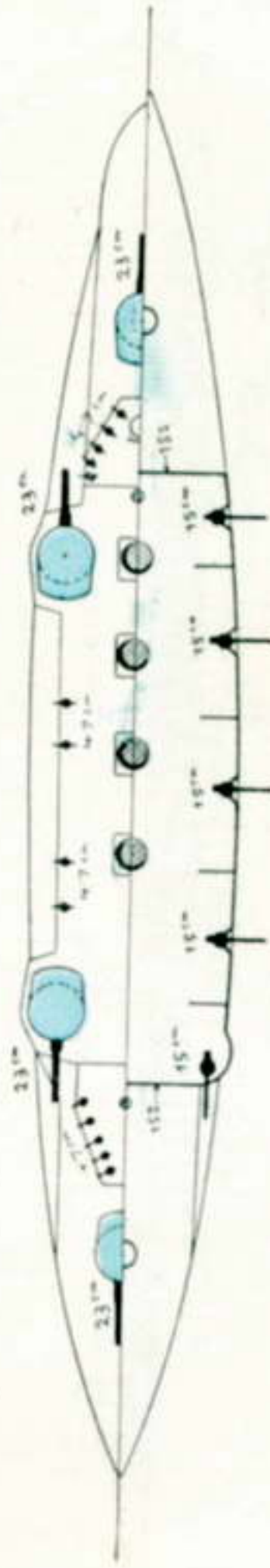
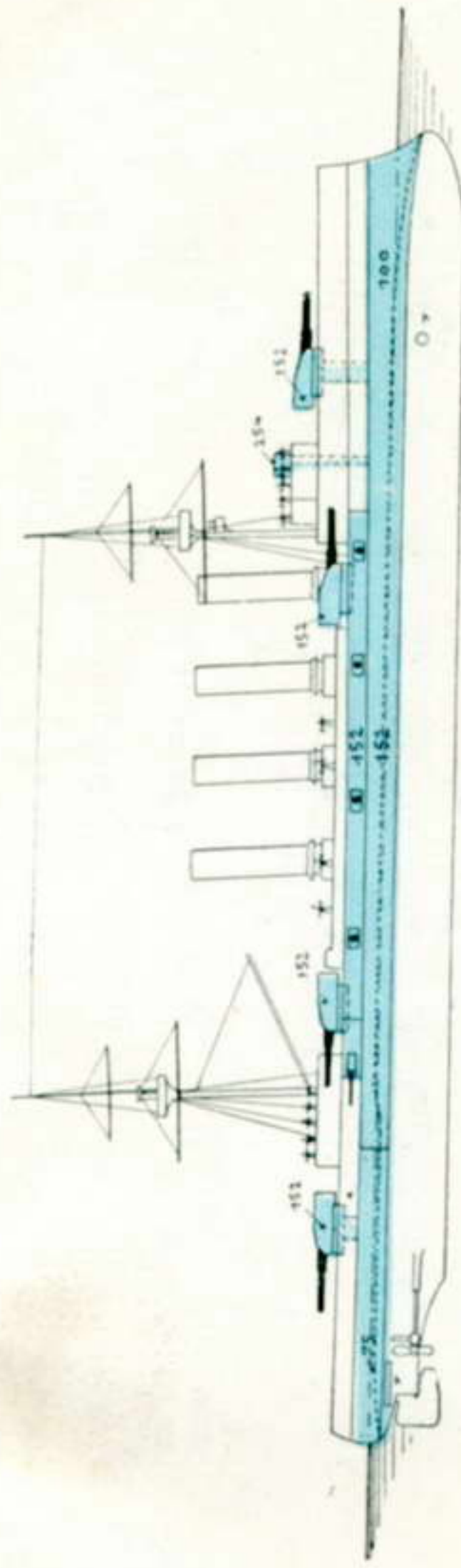

18500 TG
22 MI FG

Duke of Edinburgh (04)
+ Black Prince (04)

[Seite 152]

Bestückung:
6 28·4/47, 10 15·2, 20 4·7; 2 l;
4 M; 3 ulr (1 a, 2 br.)

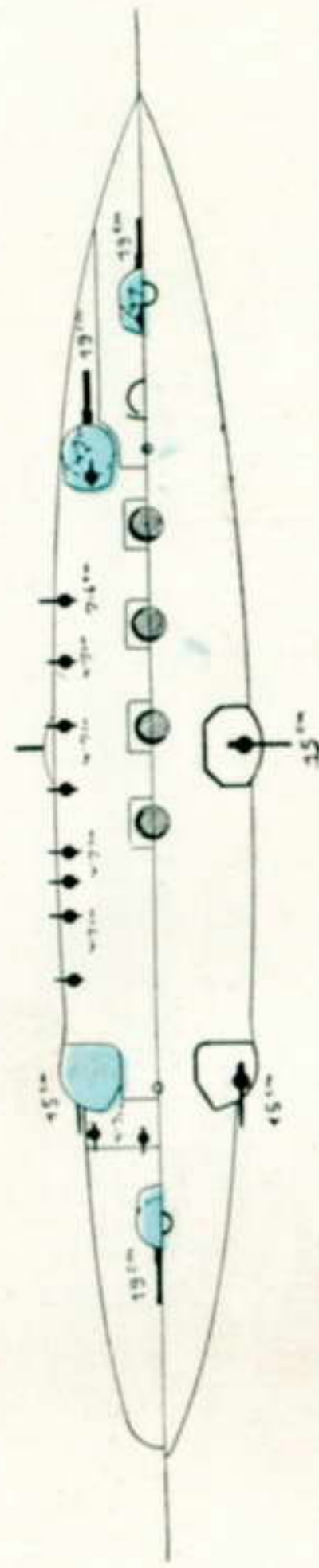
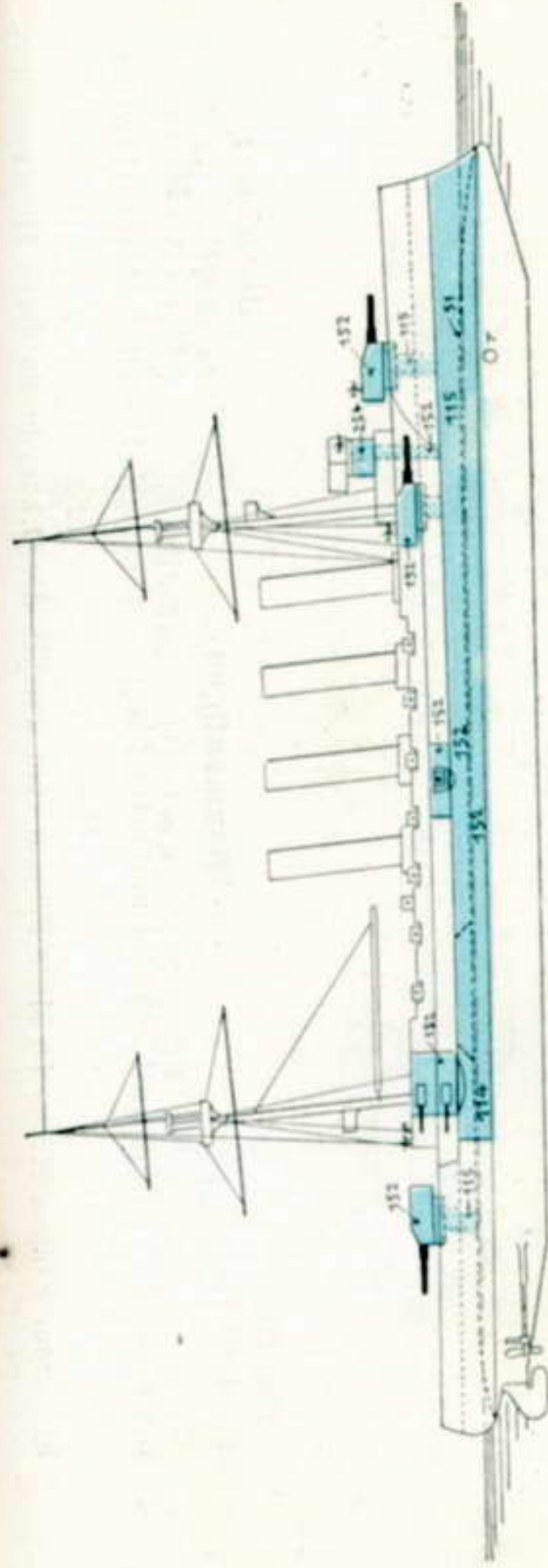

10850 TG
22—23 MI FG

+ Hampshire (03)
+ Argyll (04) — Devonshire (04)
Roxburgh (04) — Antrim (03) — Carnarvon (03)

[Seite 152]

Bestückung:
4 19/45, 6 15·2/45,
22 4·7; 2 M; 2 ulr

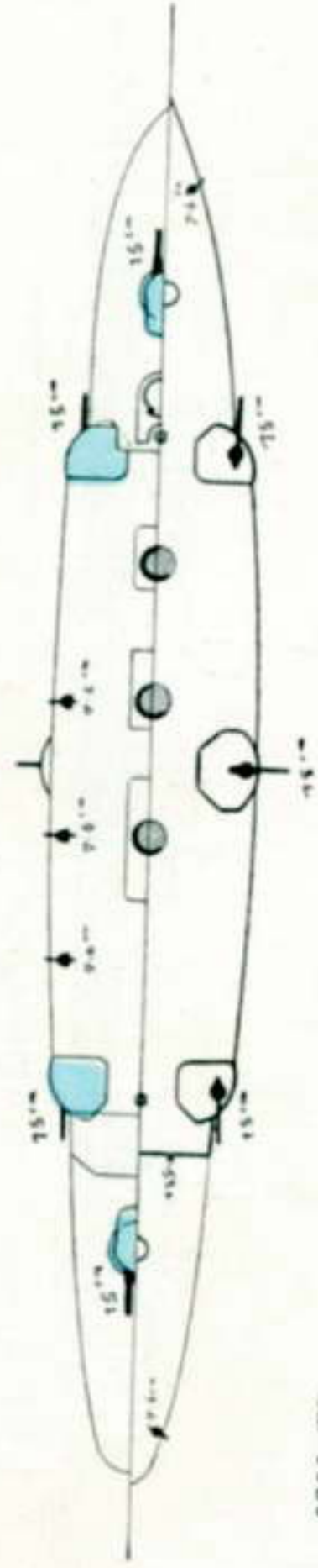
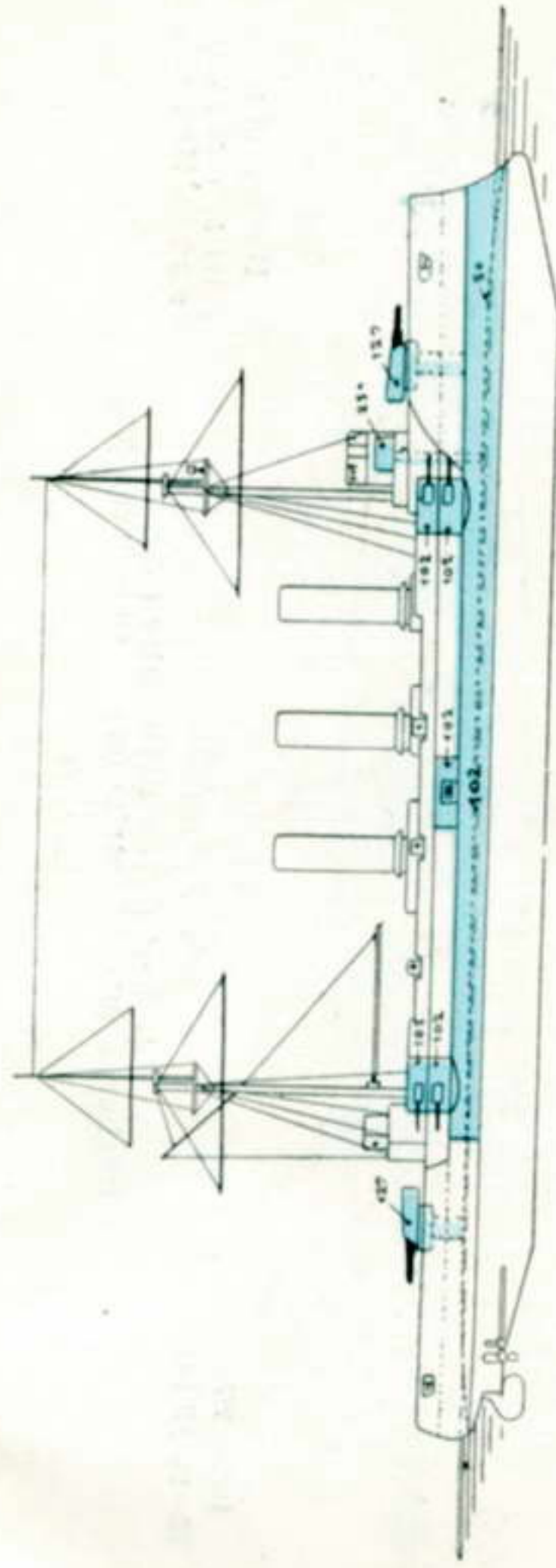

9800 *TG*,
23-24 MI FG

+ **Monmouth** (01)

Bestückung:
14 15.2/45, 8 7.6/40,
3 4.7; 1 I; 2 M; 2 ulr

? Essex (01) — Kent (01) — Suffolk (03)
Berwick (02) — Cornwall (02) — Cumberland (02) — + Benggal (?) (02)* — Lancaster (02)

[Seite 152]

* Ein Kreuzer dieser Klasse ist Mitte Februar 1916 westlich der Orkney-Inseln durch Mine gesunken.

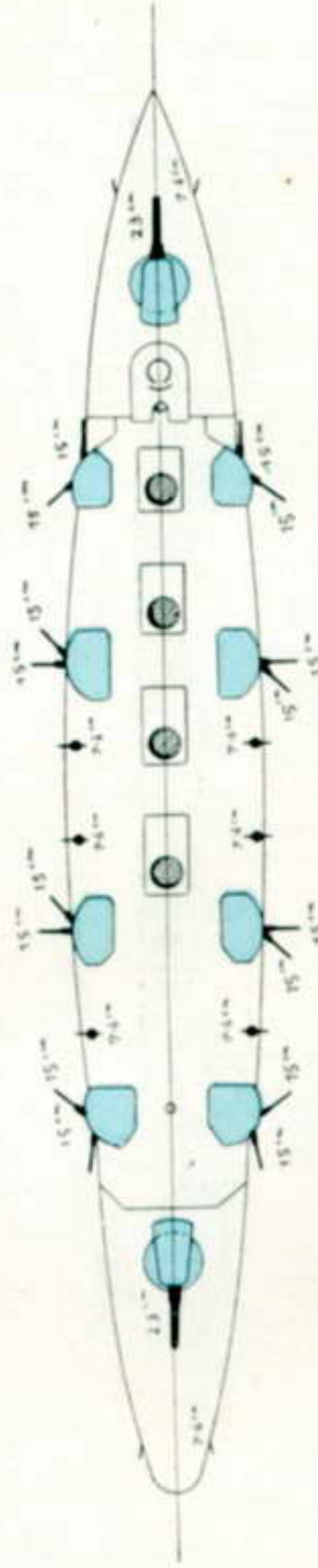
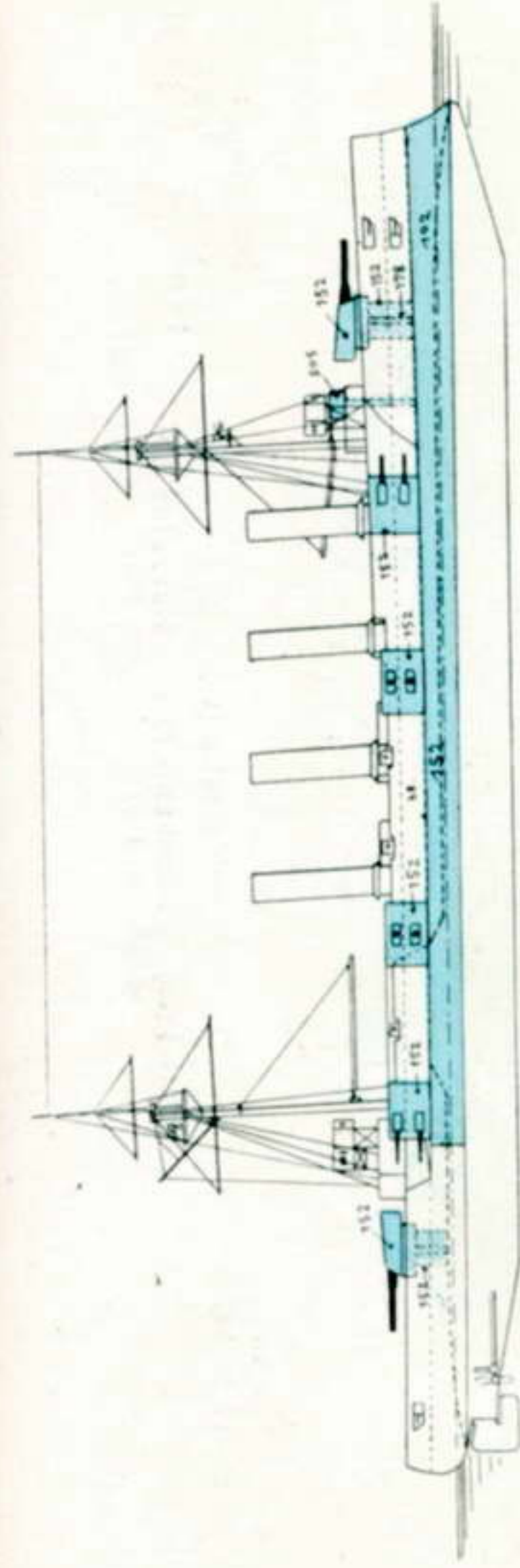

14100 *TG*
23 MI FG

Leviathan (01)

Bestückung:
2 23.4/47, 16 15.2/45, 12 7.6/40,
3 4.7; 2 M; 2 ulr

+ Good Hope (01) — + Drake (01)
King Alfred (01)

[Seite 153]

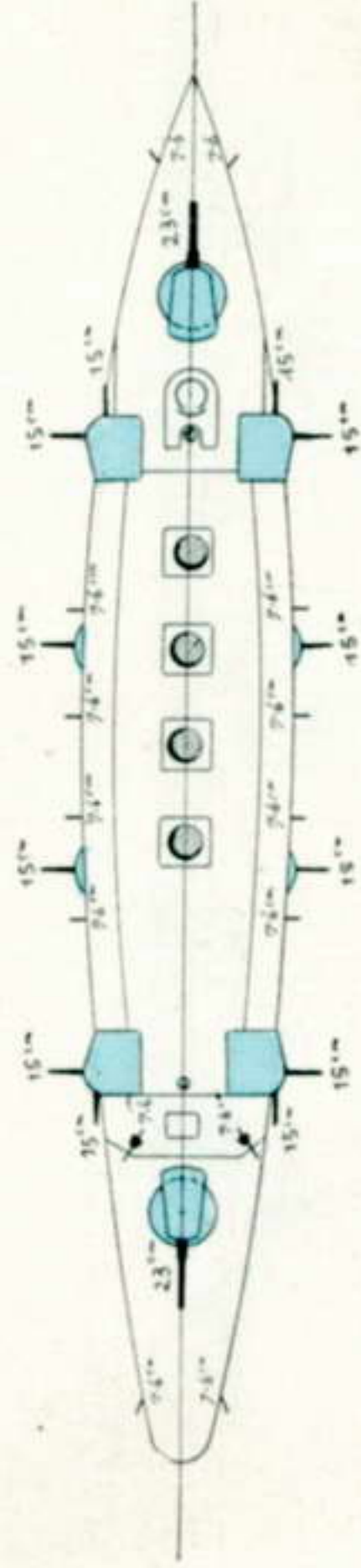
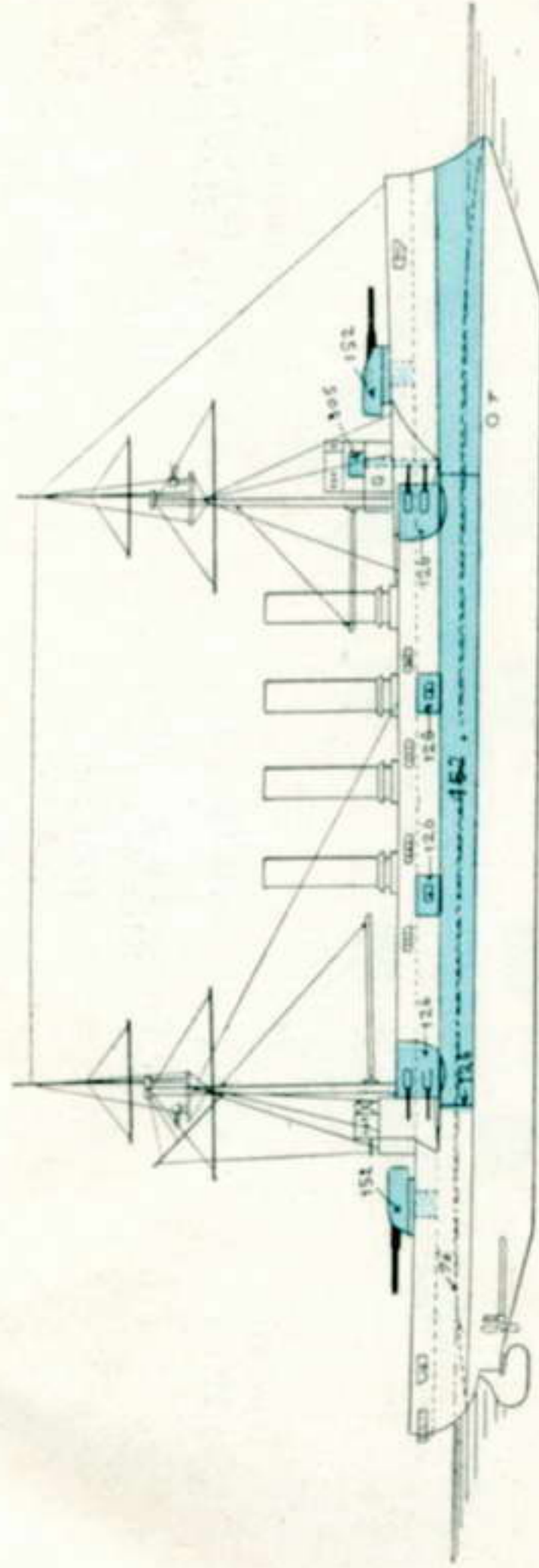

12000 TG
20—22 MI FG

+ **Cressy** (99)

Sutlej (99) — Bacchante (01) — Euryalus (01)
+ Aboukir (00) — + fogue (00)

[Seite 163]

Bestückung :

2 23·4/47, 12 15·2/45, M;
12 7·6/40, 3 4·7; 1 1; 2 M;

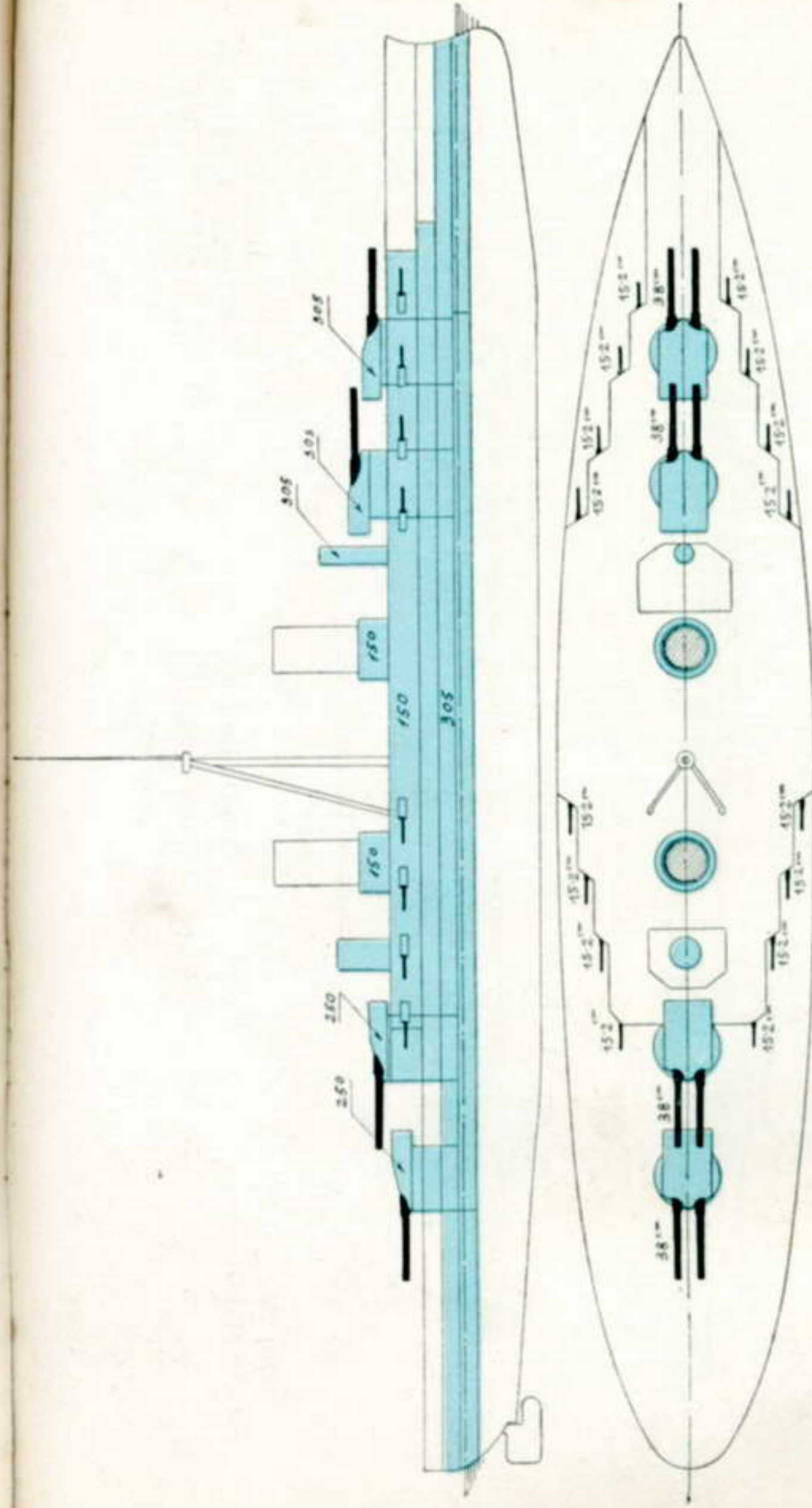

29000—30000 TG
25 MI FG

Bestückung :

8 38·1/45, 16 15·2/50, 24 7·6, 4 M ? lr

Ammiraglio Caracciolo (16)

Cristoforo Colombo (16) — Marcantonio Colonna (L.B.) — Francesco Morosini (15)

[Seite 183]

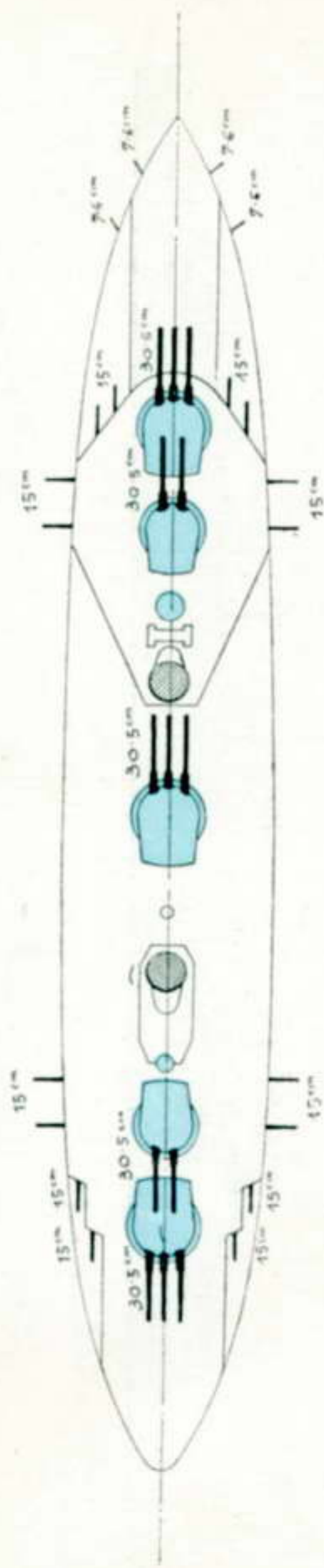
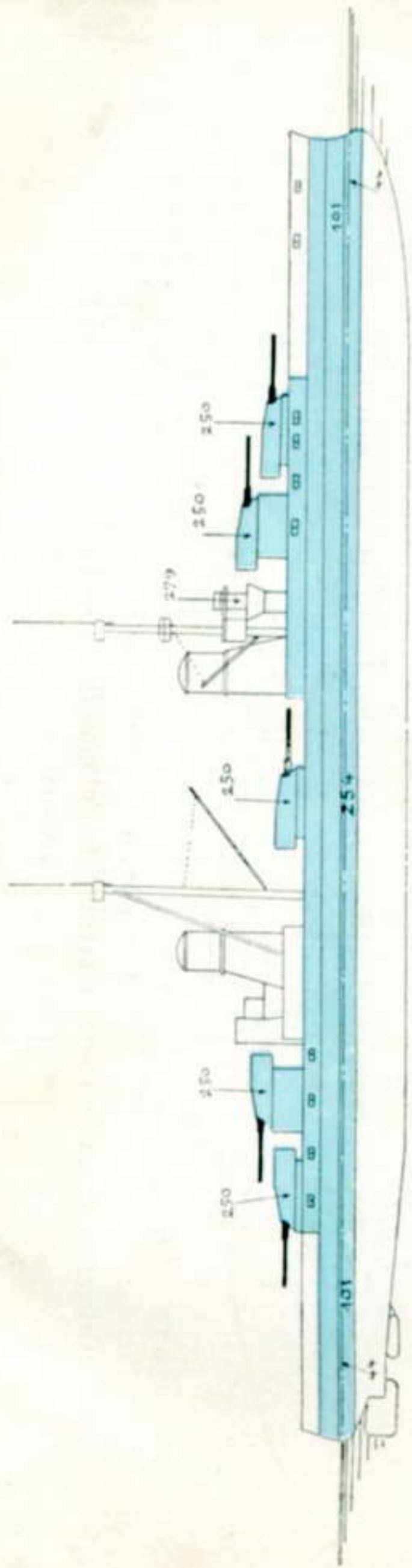

22700 TG
21—22 MI FG

Calo-Duilio (13)
Andrea Doria (13)
[Seite 183]

Bestückung:
13 30·5/46, 16 15·2/50, 18 7·6
4 M; 1 olr; 2 ulr

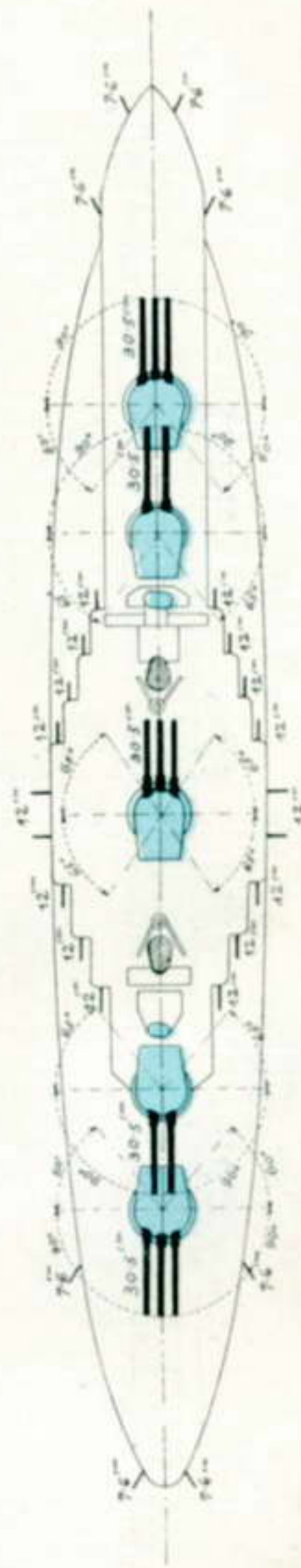
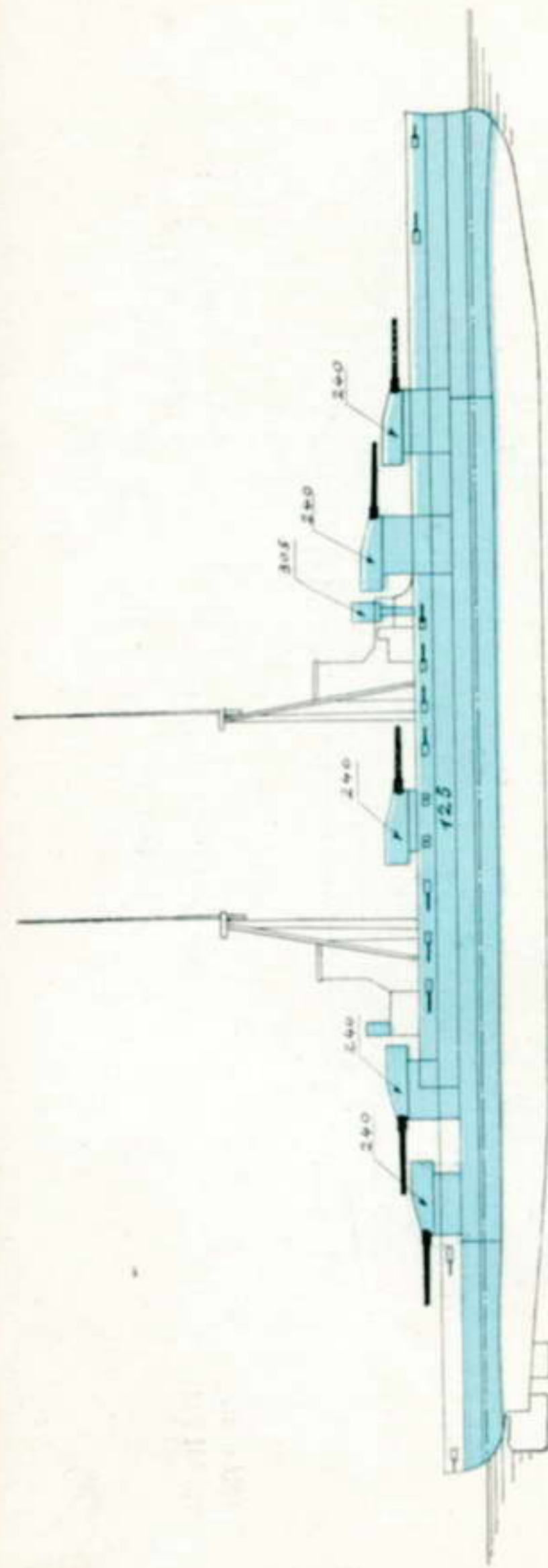

22380 (Giulio Cesare 22500) TG
22 MI FG

Conte di Cavour (11)
+ Leonardo da Vinci (11) — Giulio Cesare (11)
[Seite 183 und 184]

Bestückung:
13 30·5/46, 18 12/50, 20 7·6/50;
4 M; 2 ulr; 1 olr

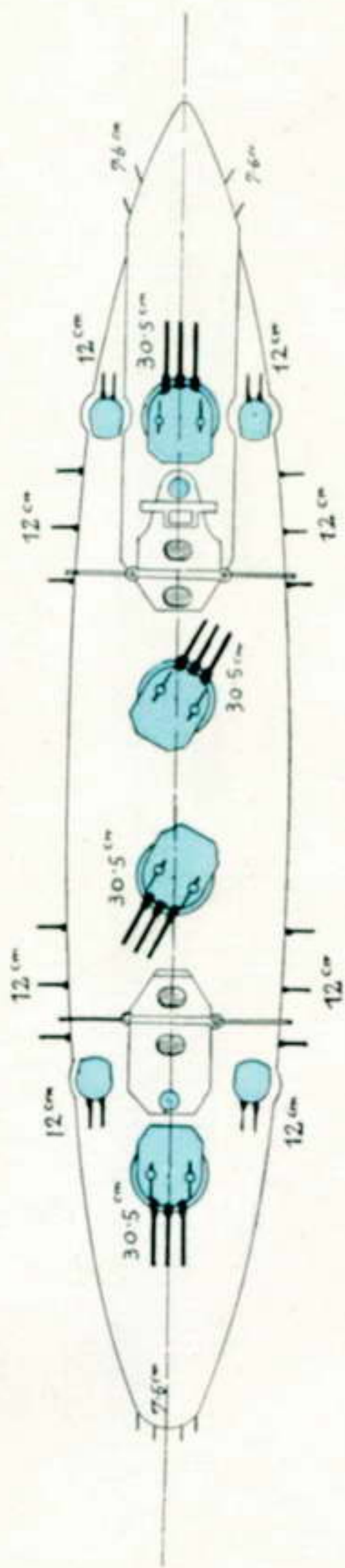
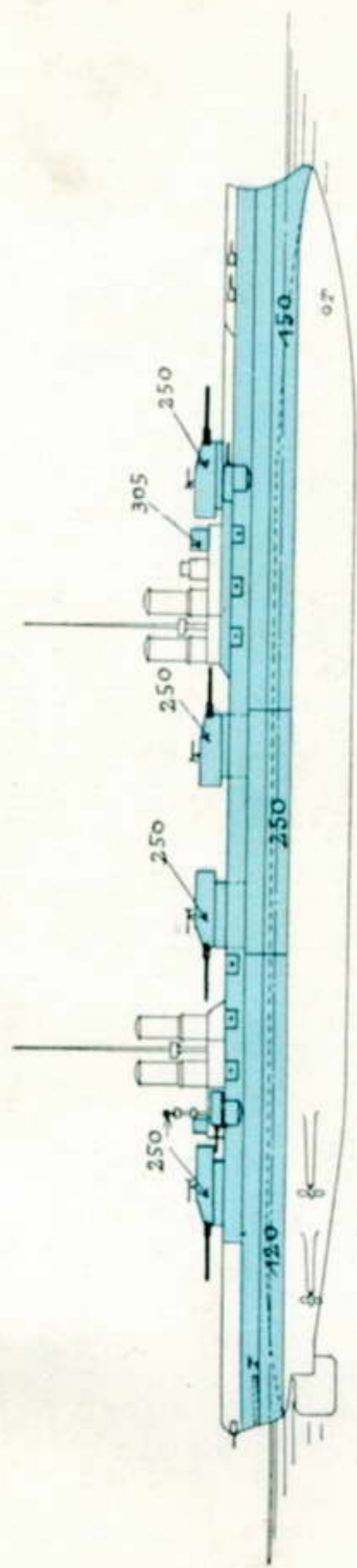

19500 TG
23 MI FG

Dante Alighieri (10)
[Seite 184]

Bestückung:
12 30.5/46, 20 12/50, 16 7.6/50;
4 M; 2 ulr; 1 olr

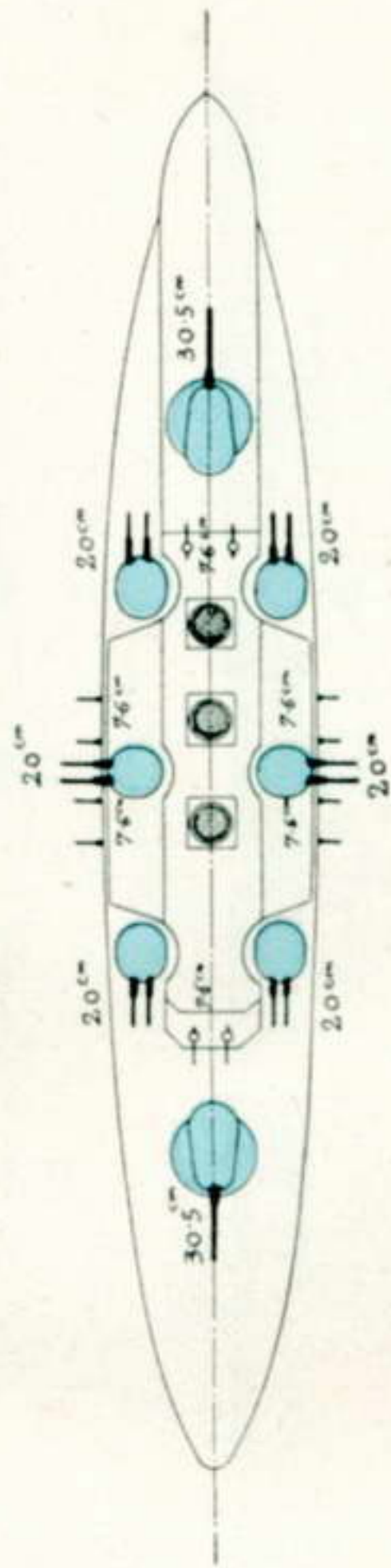
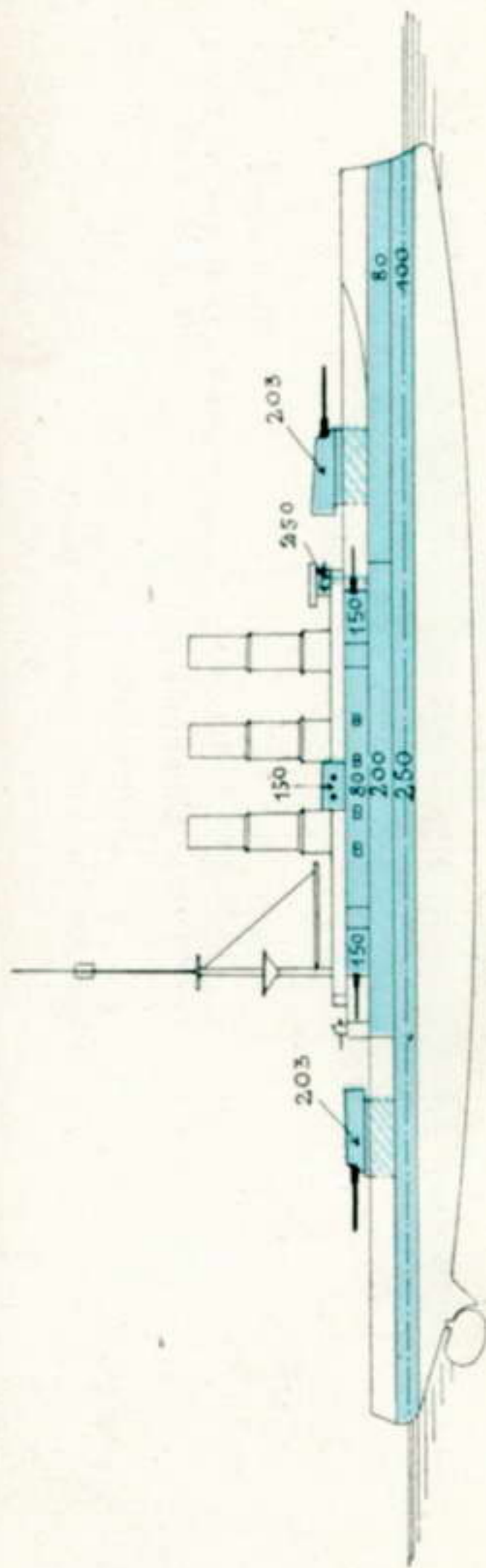

12800 TG
22 MI FG

Roma (07)
Napoli (06)
[Seite 184]

Bestückung:
2 30.5/40, 12 20.3/45, 24 7.6,
2 4.7; 2 M; 2 ulr

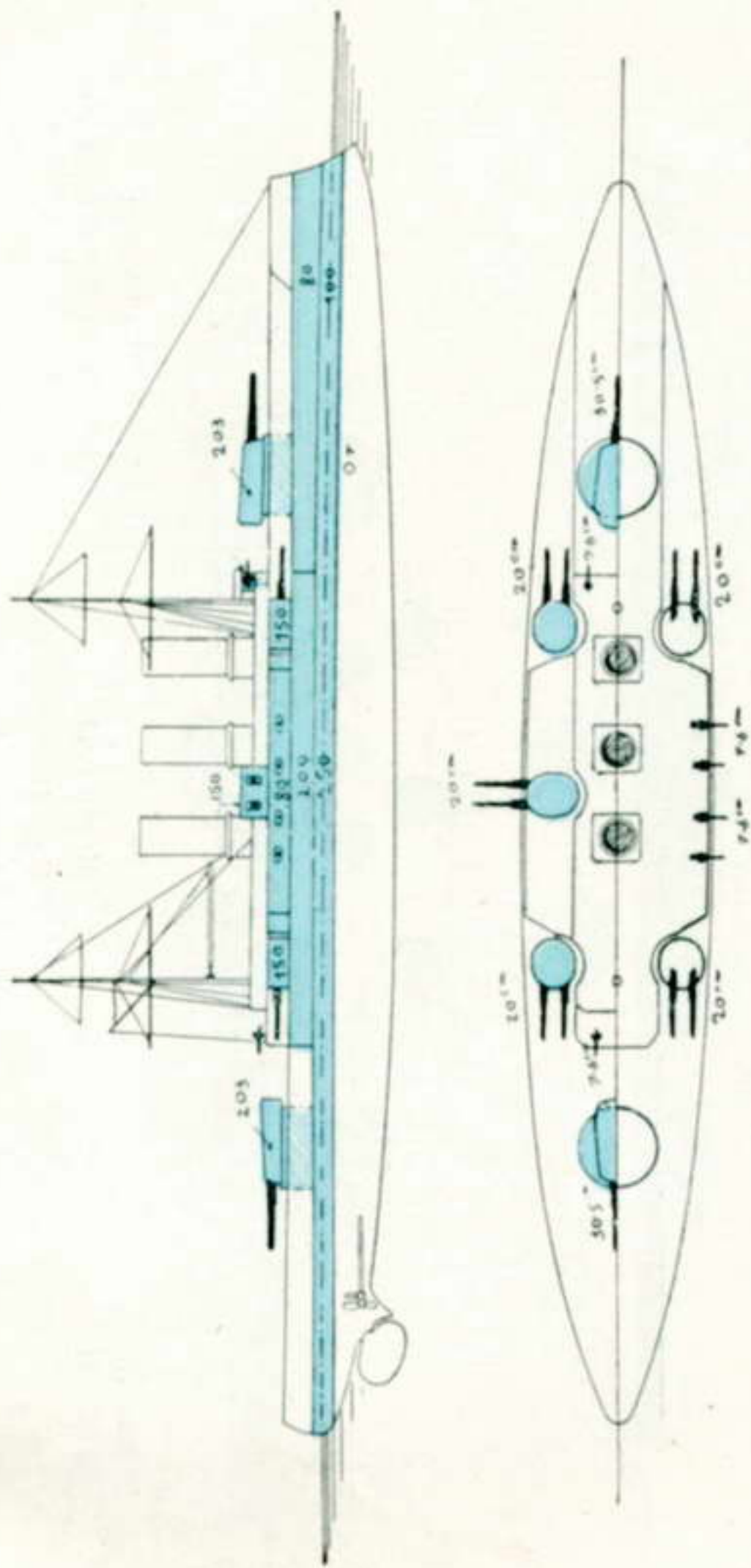

12800 TG
22 MI FG

Bestückung:
2 30·5/40, 12 20·3/45, 16 7·6/40,
10 4·7; 2 M; 2 ulr

Regina Elena (04)
Vittorio Emanuele (04)

[Seite 184]

[Vittorio Emanuele führt nur einen Mast]

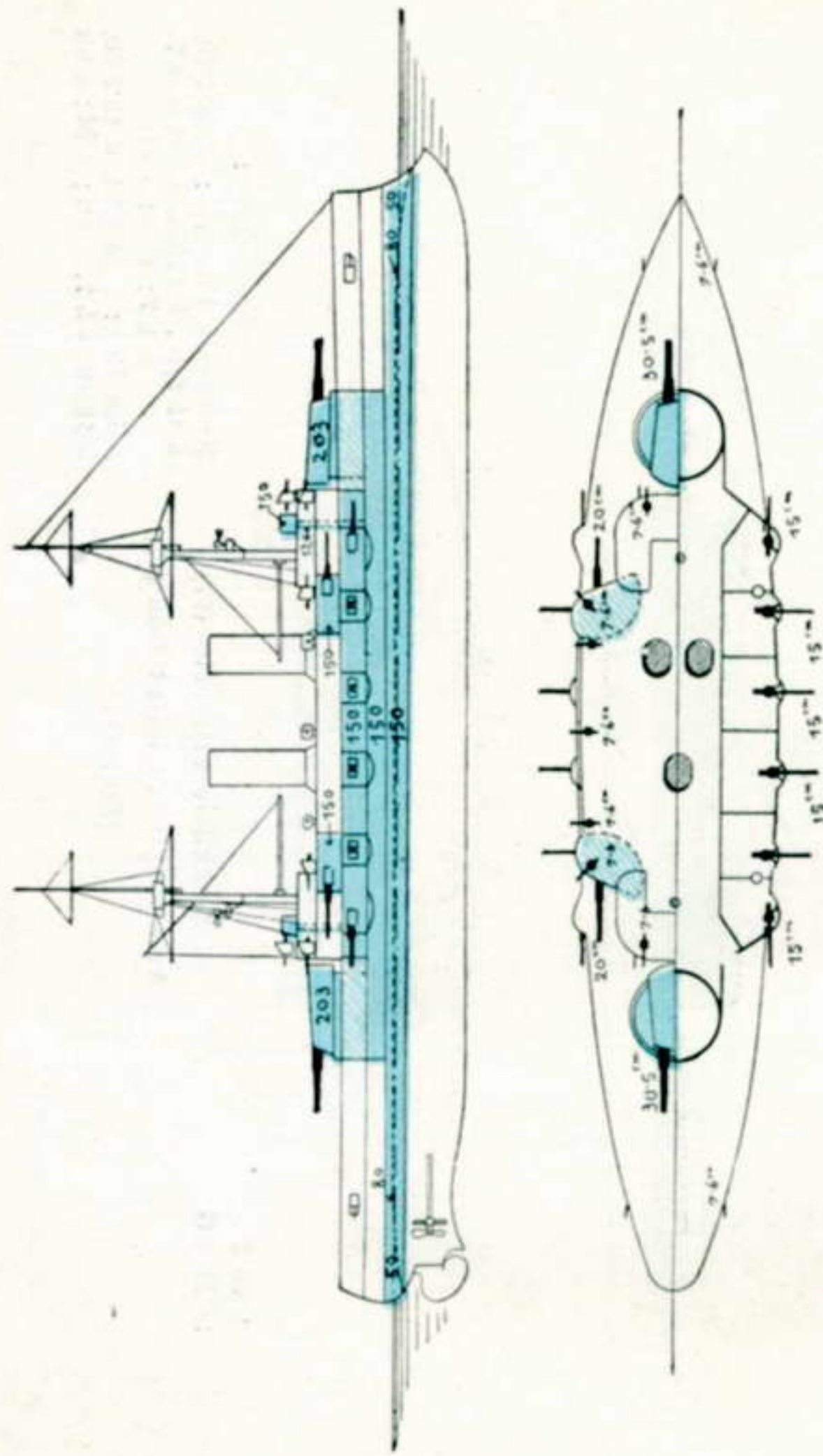

13400 TG
20 MI FG

Bestückung:
4 30·5/40, 4 20·3/45, 12 15·2/40,
20 7·6, 2 4·7; 2 M; 4 ulr

+ Benedetto Brin (01)
+ Regina Margherita (01)

[Seite 184]

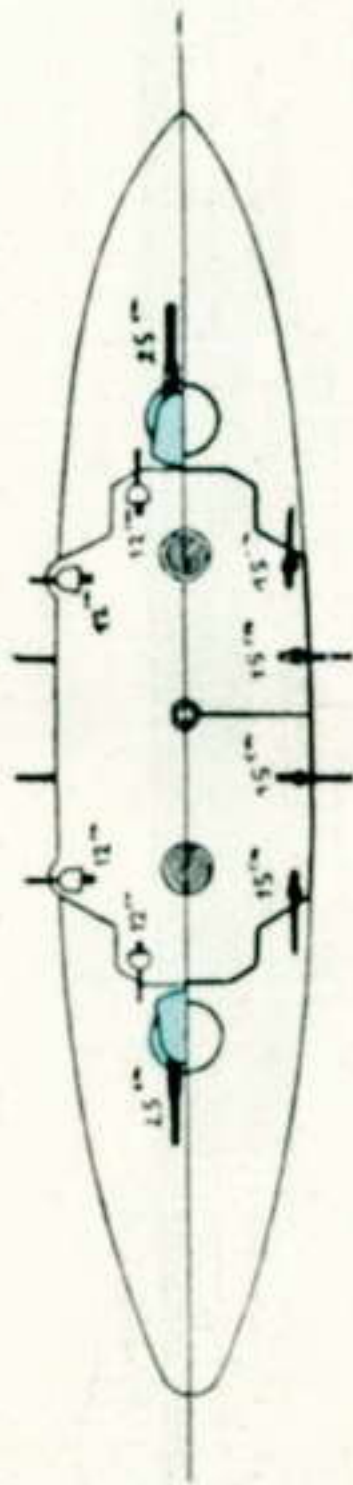
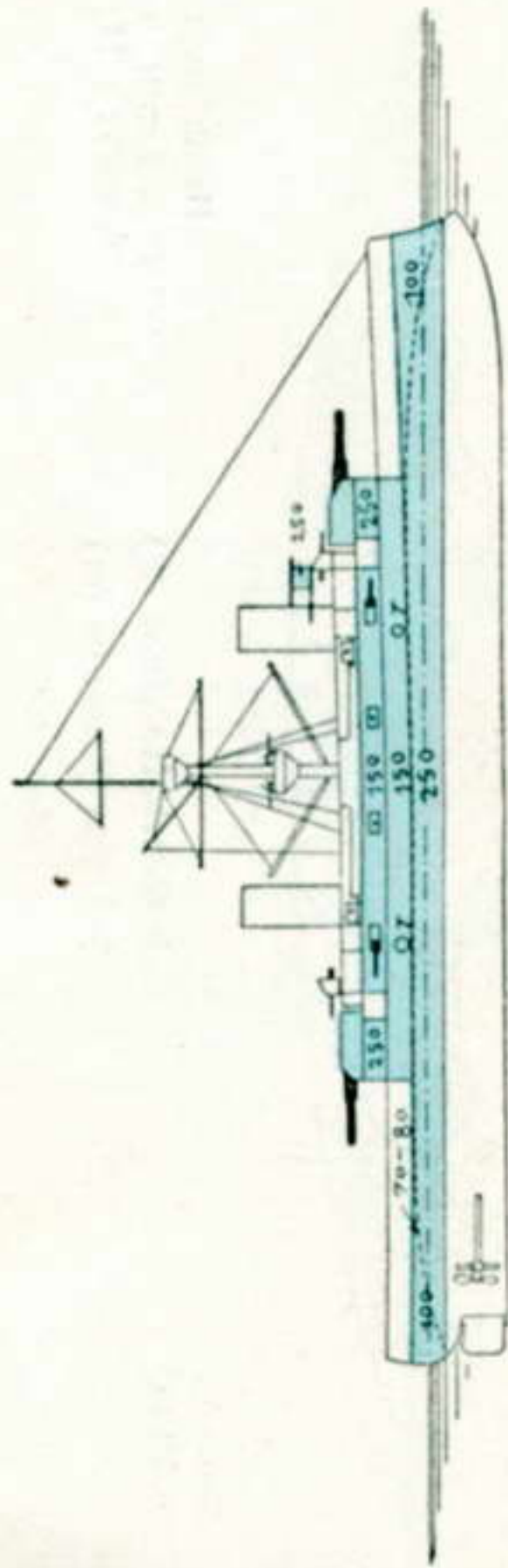

9800 TG
18 MI FG

Emanuele Filiberto (97)
Ammiraglio di Saint Bon (97)

[Seite 184]

Bestückung:
Emanuele Filiberto: 4 25·4/40,
8 15·2/40, 8 12/40, 6 7·6, 6 4·7,
2 3·7; 1 M; 4 olr
Saint Bon: 4 25·4/40, 8 15·2/40,
8 12/40, 8 5·7, 2 3·7; 1 M; 4 olr

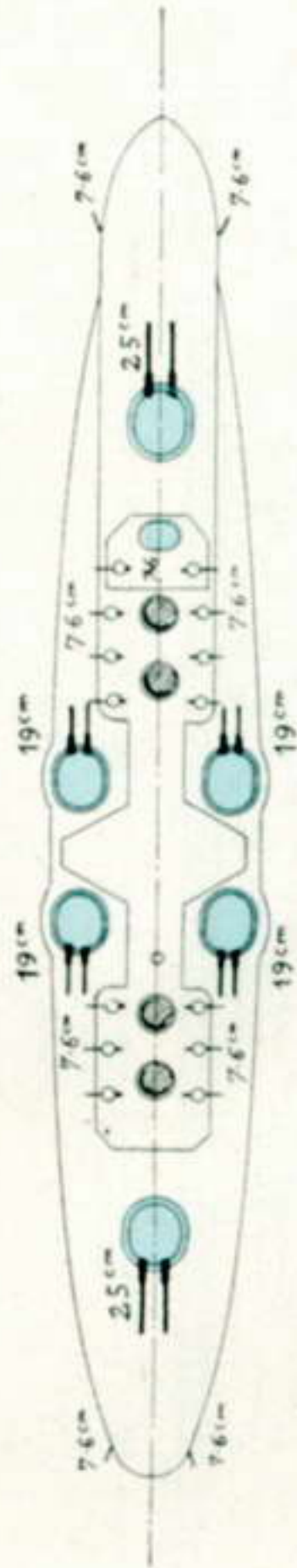
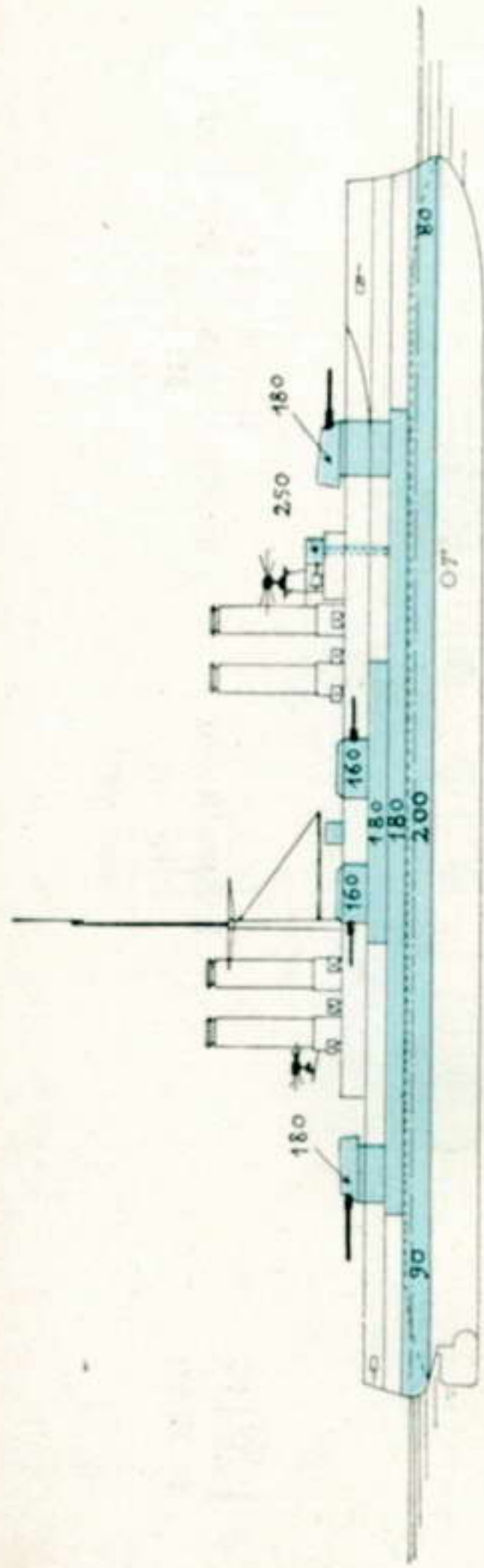

10200 } TG
10300 }
23—24 MI FG

San Giorgio (08)
San Marco (08)

[Seite 186]

Bestückung:
4 25·4/45, 8 19/45,
18 (San Marco 20) 7·6,
2 4·7; 2 M; 3 ulr

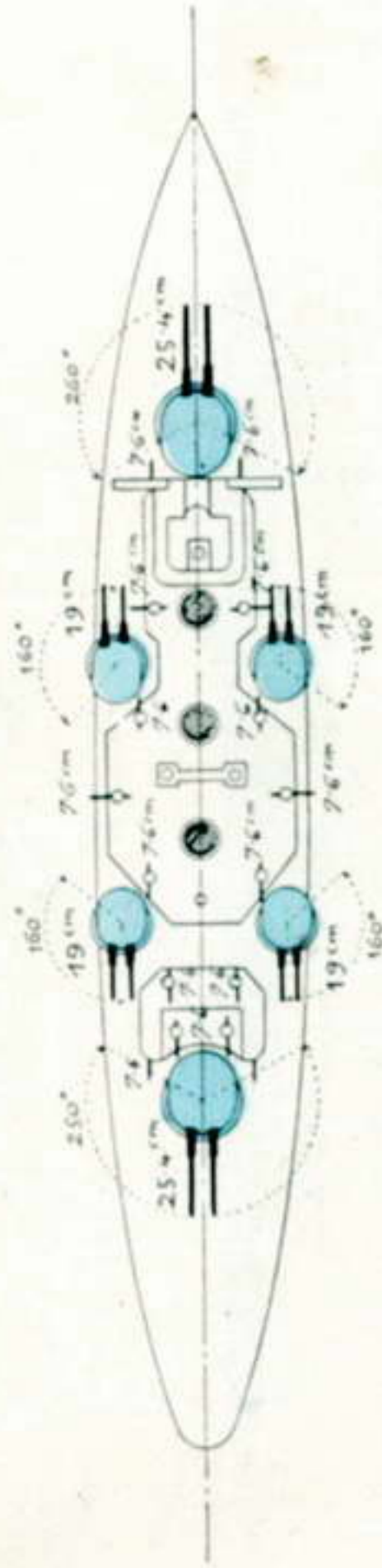
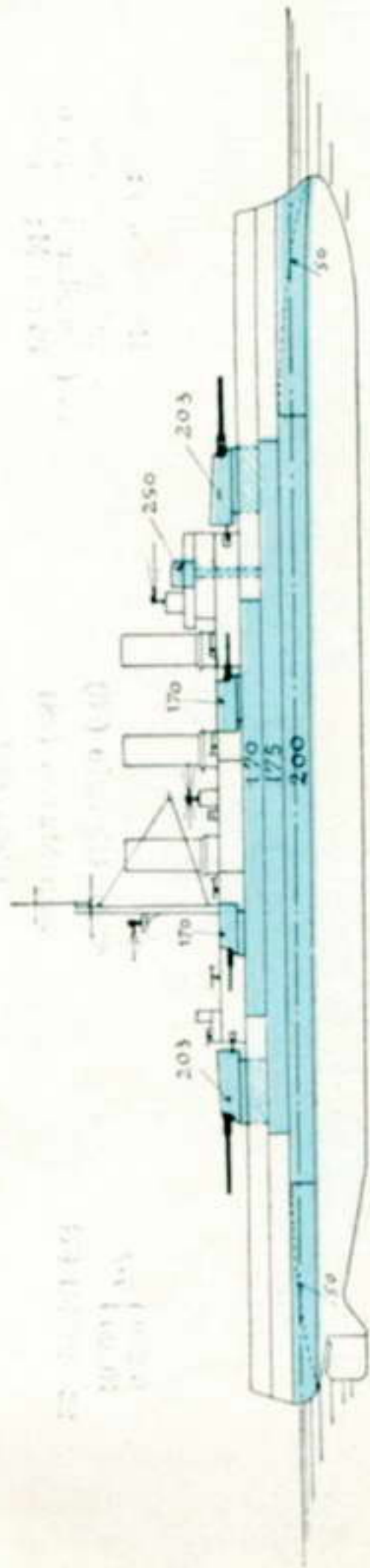

10400 } TG
10600 }
23 MI FG

+ **Amalfi** (08)
Pisa (07)
[Seite 185]

Bestückung:
4 25·4/45, 8 19/45, 16 7·6, 2 4·7;
2 M; 3 ulr

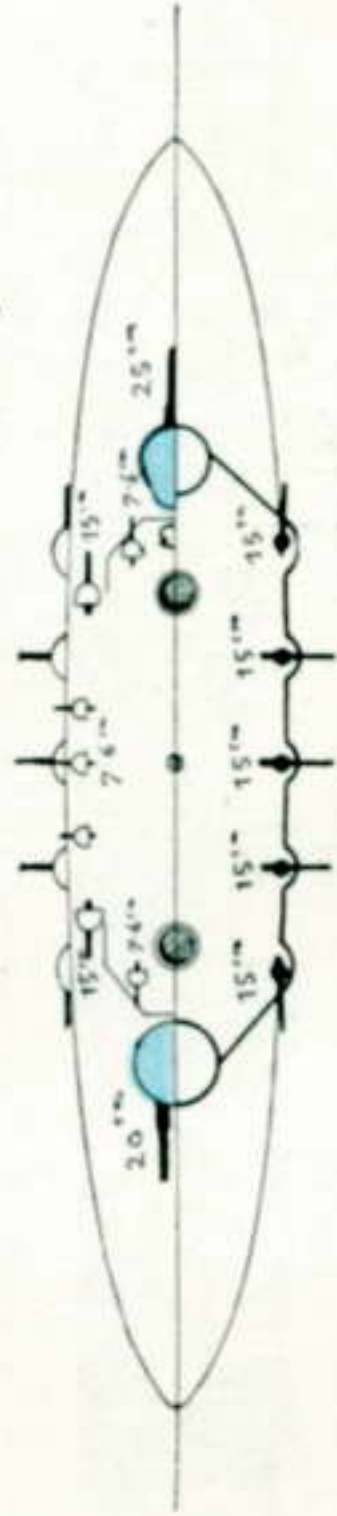
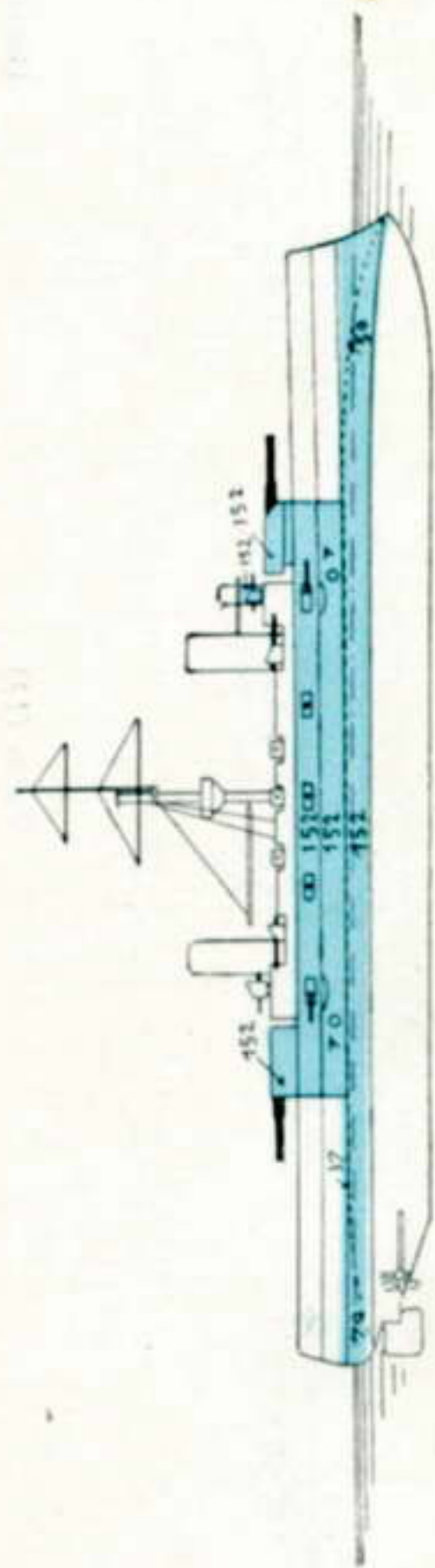

7350 TG
20 MI FG

+ **Giuseppe Garibaldi** (99)
Francesco Ferruccio (02) — Varese (99)
[Seite 186]

Bestückung:
1 25·4/40, 2 20·3/40, 14 15·2/40,
10 7·6/40, 6 4·7; 1 M; 4 olr

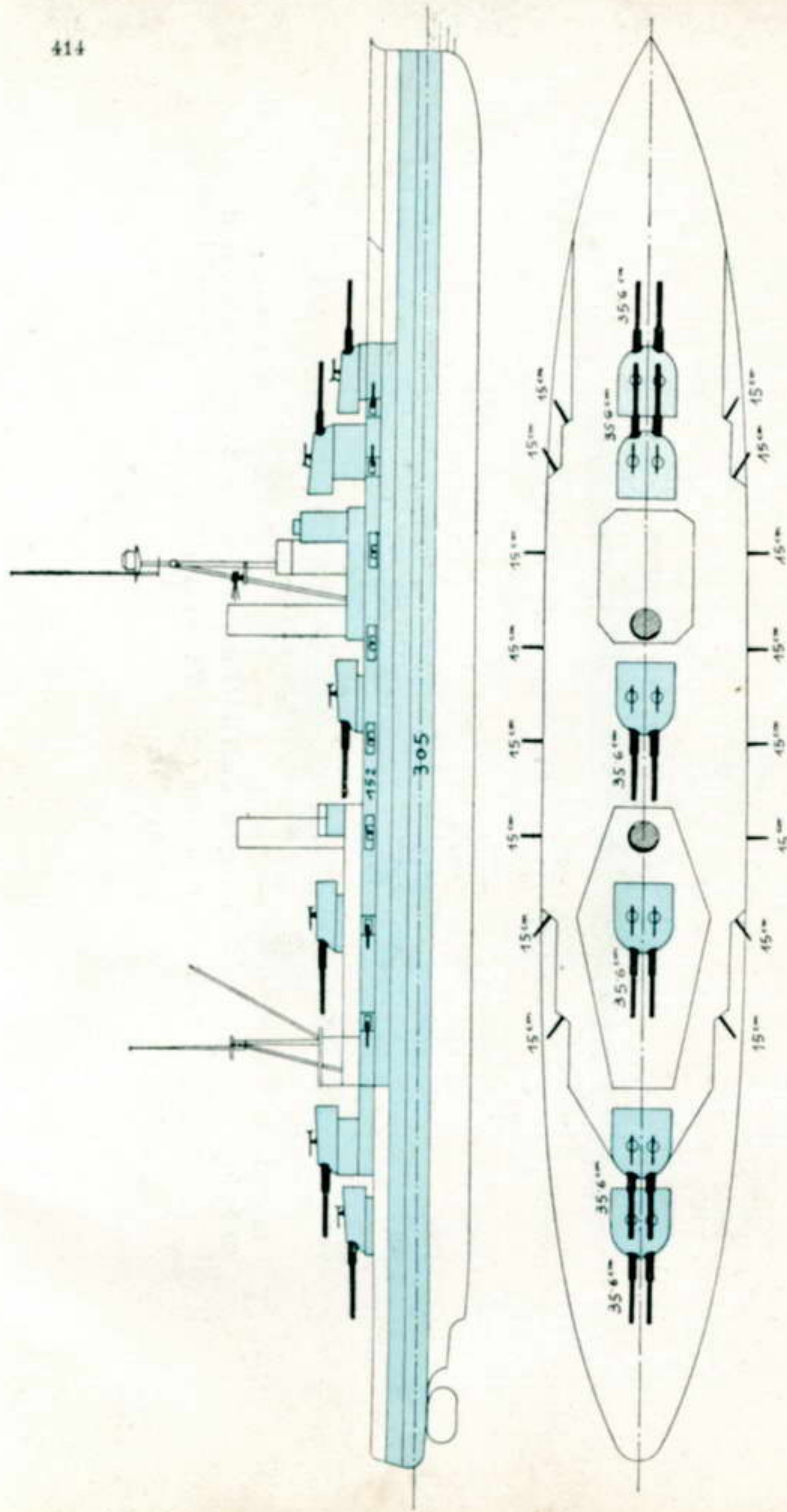

30000 TG
23 MI FG

Fuso (14)

Bestückung :

Ise (I. B.) — Hijuga (I. B.) — Yamaschiro (15)

12 35.6/45, 16 15.2/50, 12 12/50,
3 7.6; 6 ulr

[Seite 199]

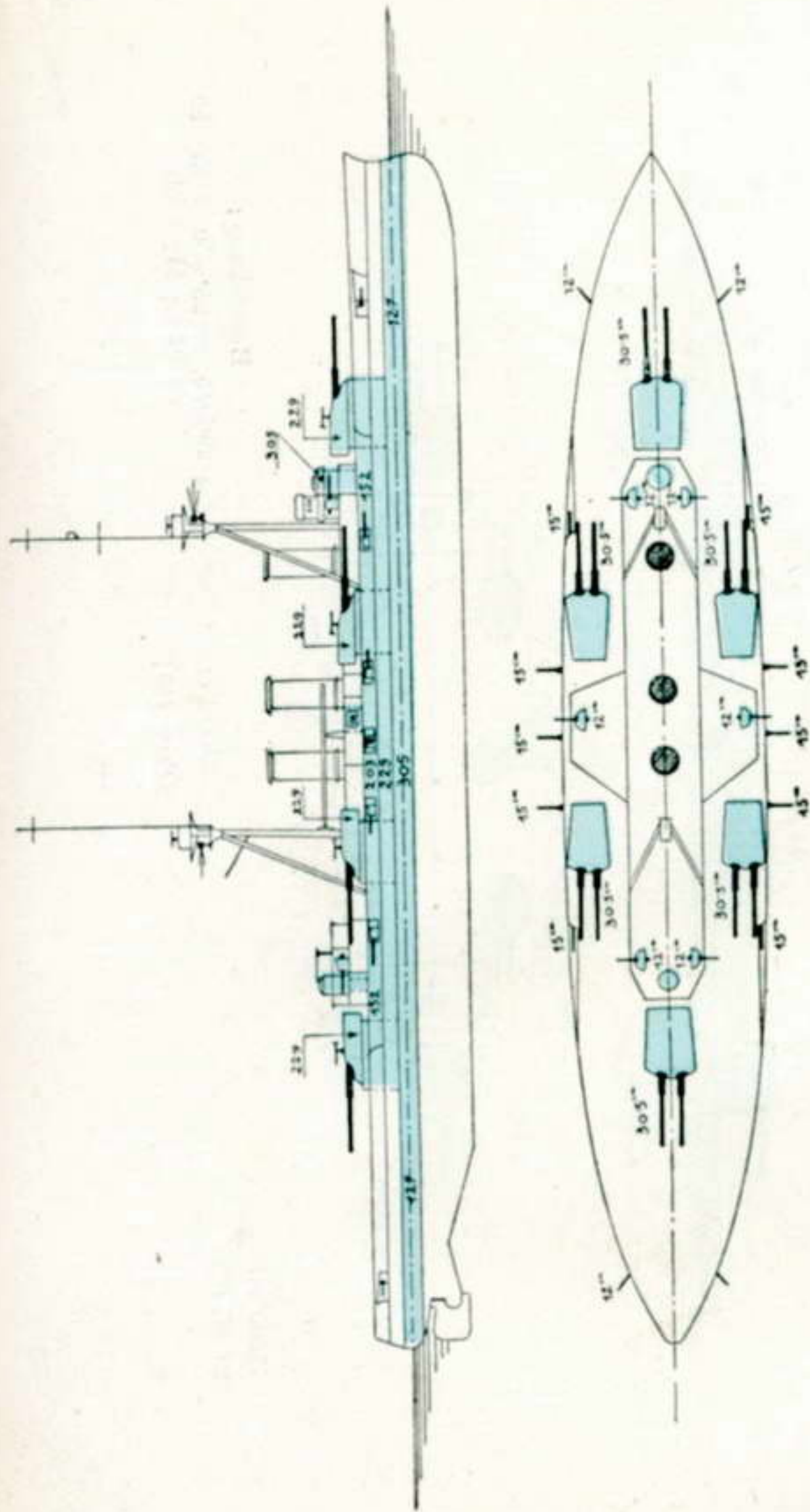

21400 TG
20 MI FG

Settsu (11)

Bestückung :

12 30.5/50, 10 15.2/50, 8 12/50,
12 7.6; 4 M; 5 ulr

Kawatschi (10)

[Seite 199]

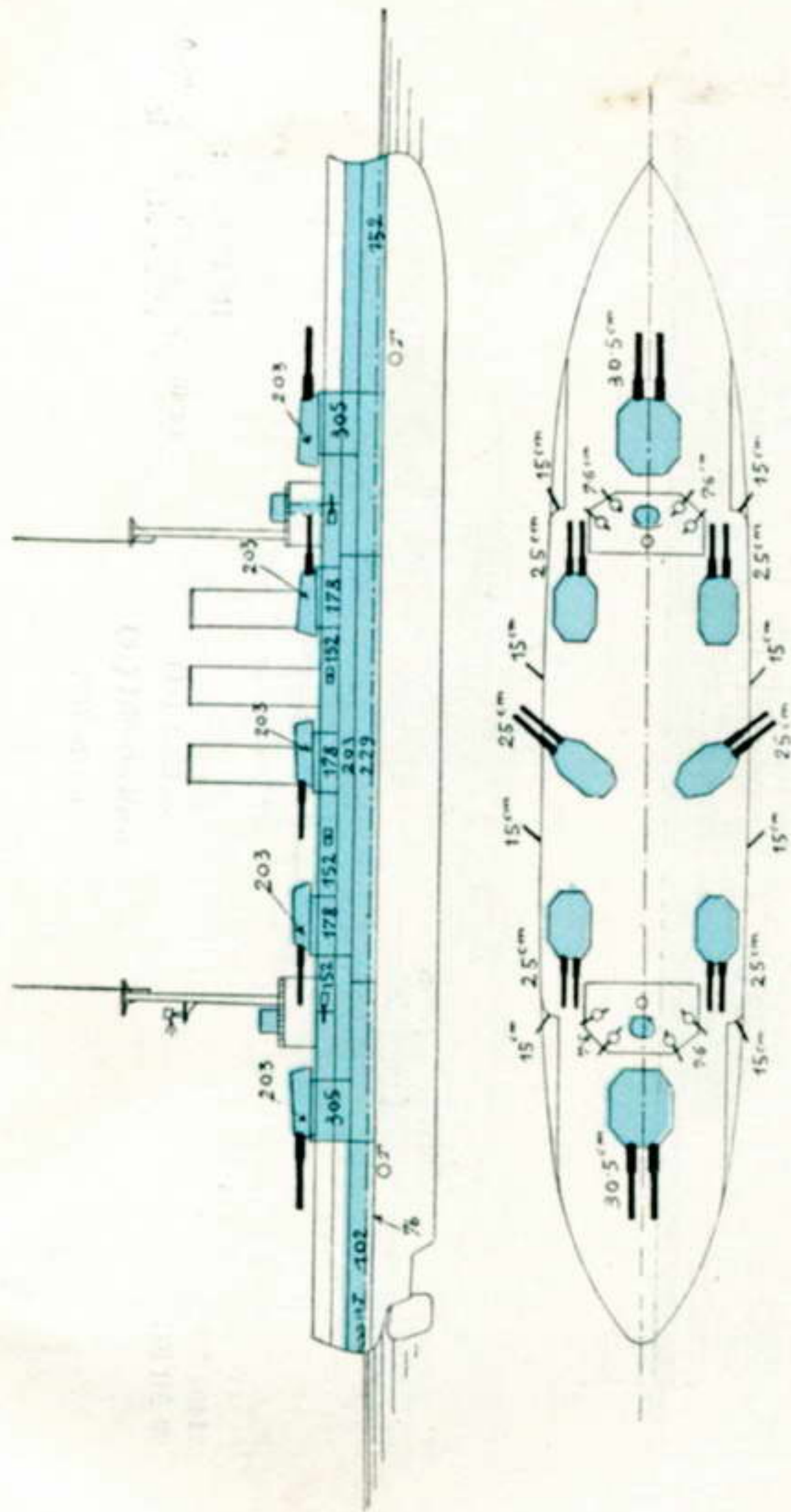

19800 TG
20 MI FG

Bestückung:
4 30.5/45, 12 25.4/50, 8 15.2/50,
12 7.6; 4 M; 5 ulr

Aki (07)
[Seite 199]

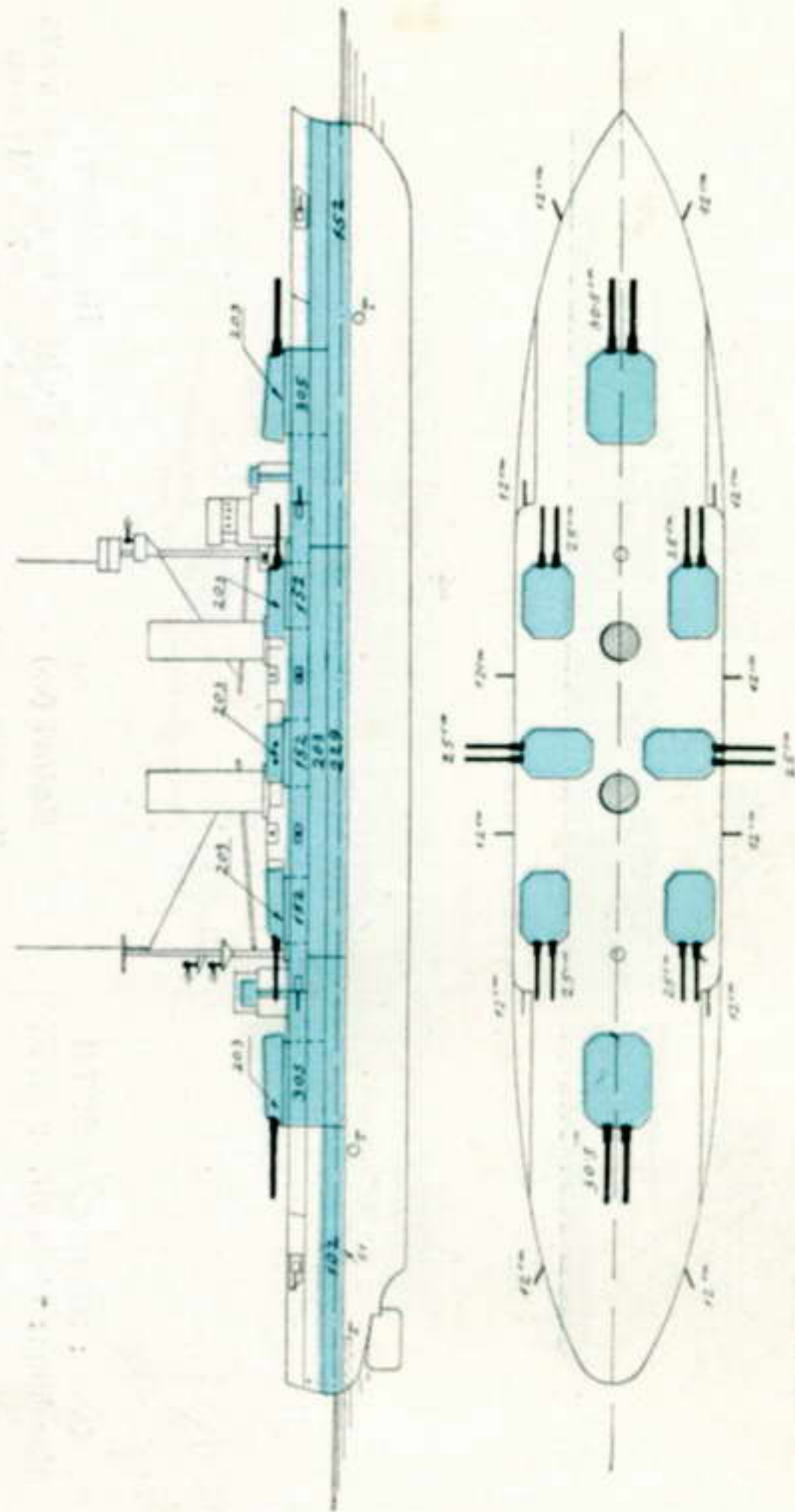

19350 TG
20 MI FG

Bestückung:
4 30.5/45, 12 25.4/45, 12 12/50,
4 7.6; 4 M; 5 ulr

Satsuma (06)
[Seite 199]

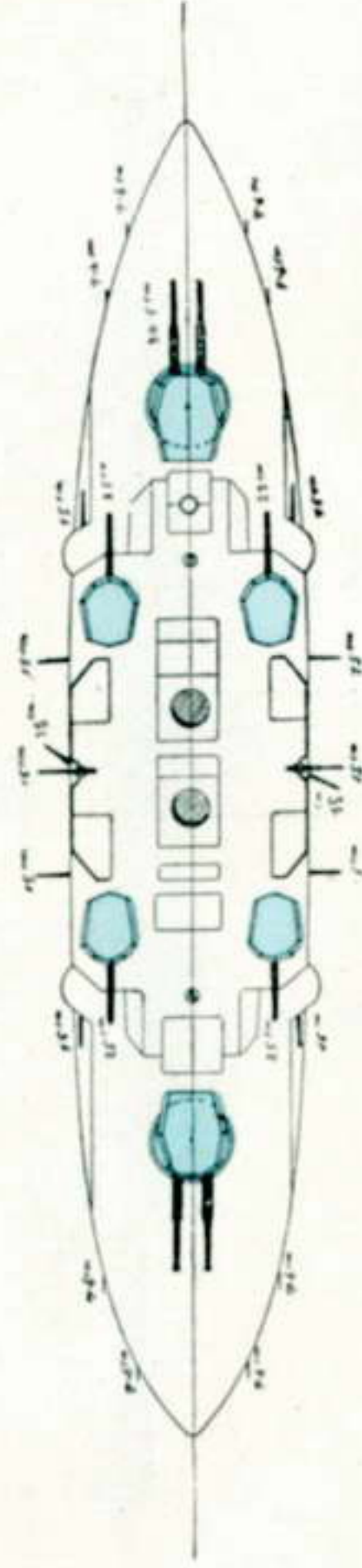
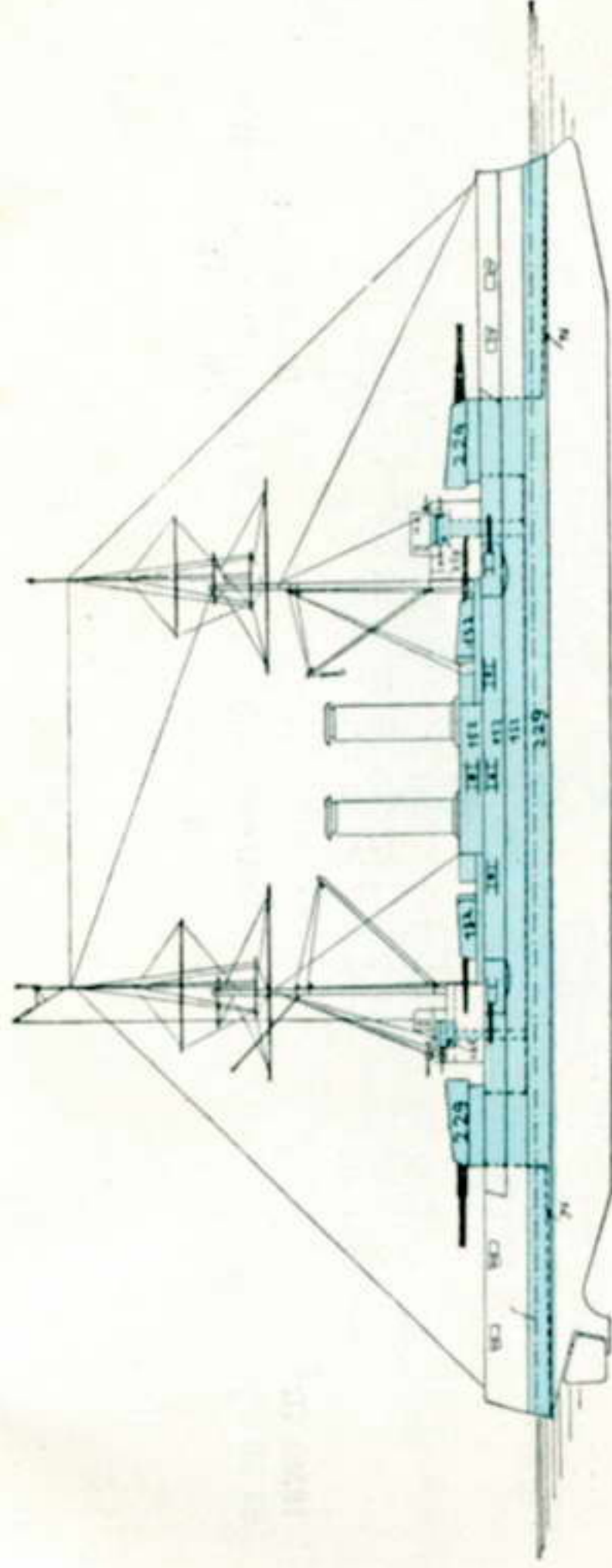

Katori: 16206 TG, 20 MI FG
 Kaschima: 16663 TG, 19 MI FG

Bestückung:

4 30·5/45, 4 25·4/45, 12 15·2/45,
 12 7·6, 3 4·7; 6 M; 5 ulr

Katori (05)

Kaschima (05)

[Seite 199]

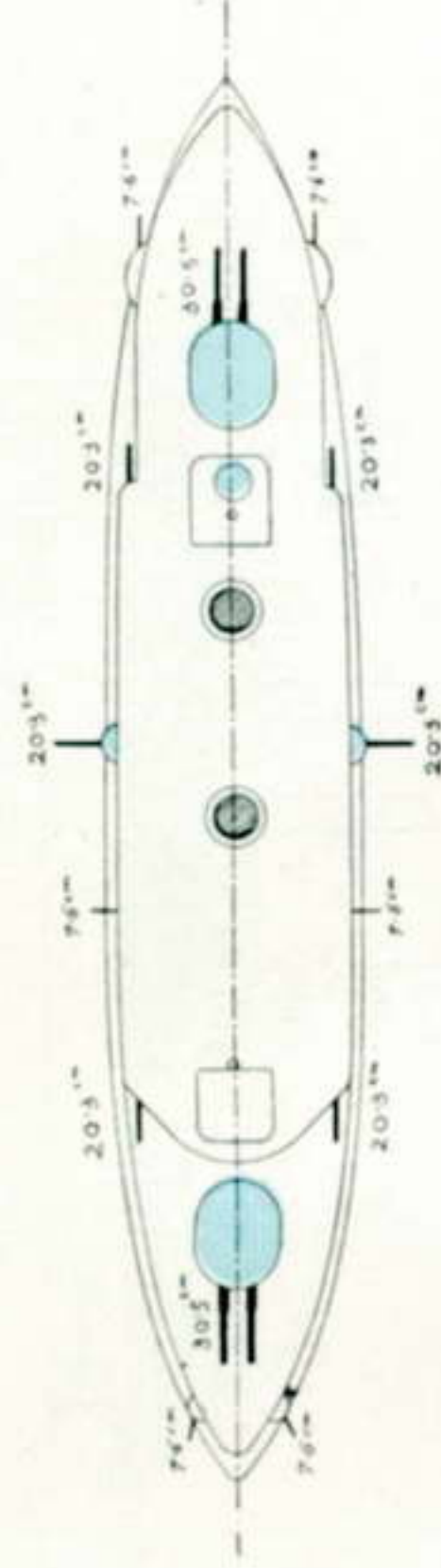
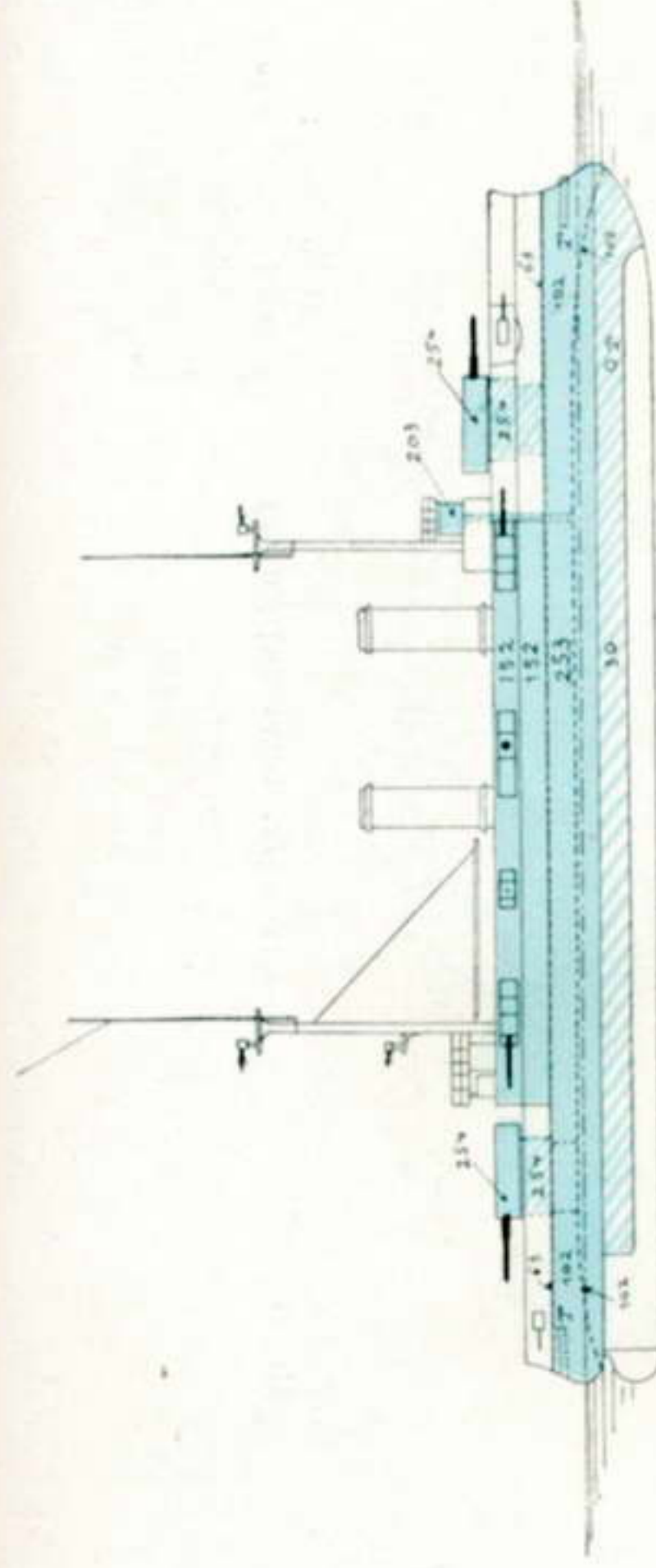

13516 TG
 18 MI FG

Bestückung:

4 30·5/45, 6 20·3/45, 20 7·6,
 14 4·7; 2 ulr

Iwami [fr. Orel] (02, 07)

[Seite 200]

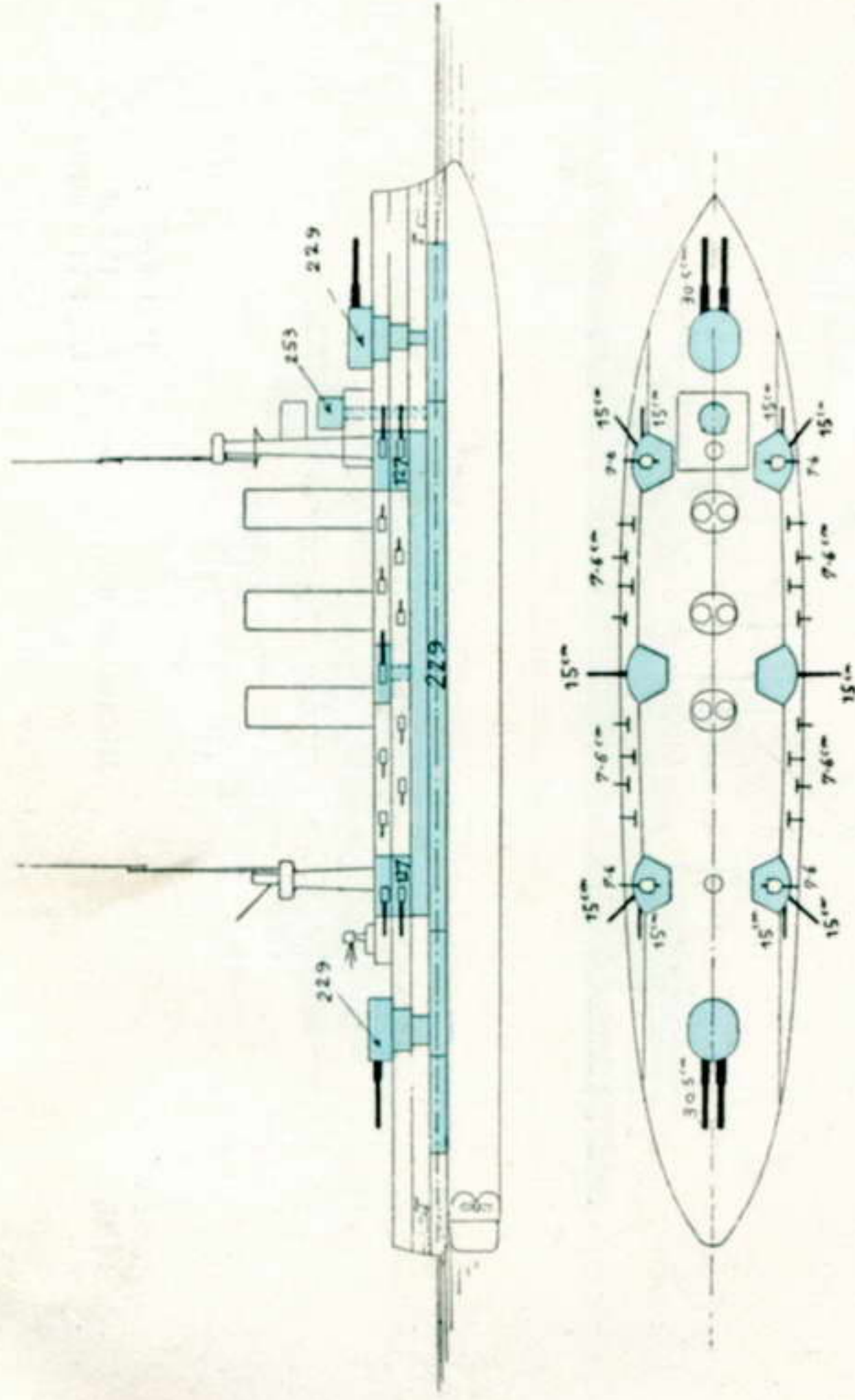

12700 TG
18 MI FG

Suwo [fr. Pobjeda] (00, 08)
[Seite 200]

Bestückung:
4 25·4/45, 10 15 2/45,
16 7·6, 10 4·7; 2 lr

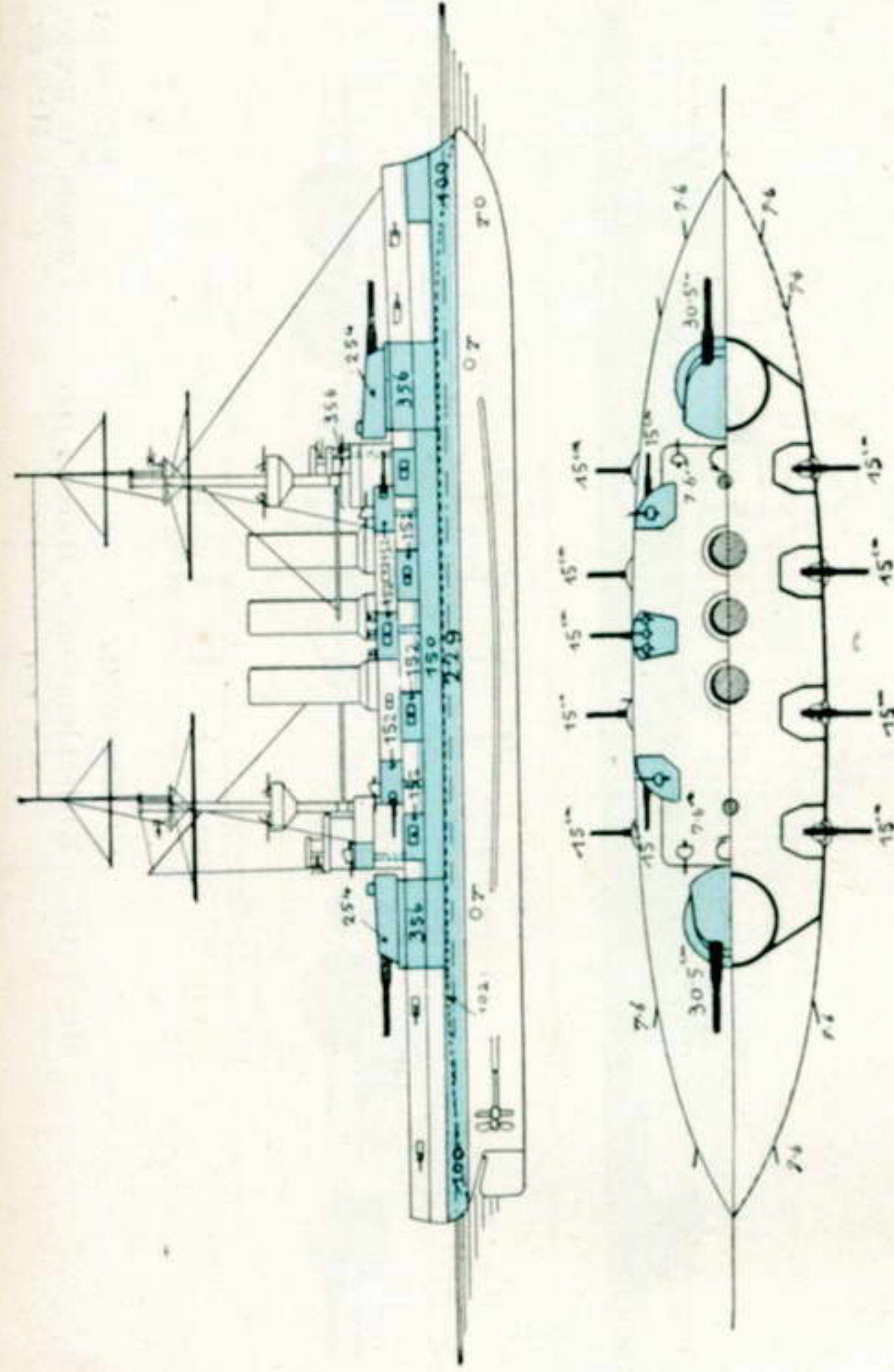

Schikishima: 15200 TG, 18 MI FG
Asahi: 15279 TG, 18 MI FG

Schikishima (98)
Asahi (99)

[Seite 200]

[Asahi hat nur 2 Schlote]

Bestückung:
4 30·5/40, 14 15 2/45, 20 7·6,
2 4·7, 4 3·7; 4 ulr

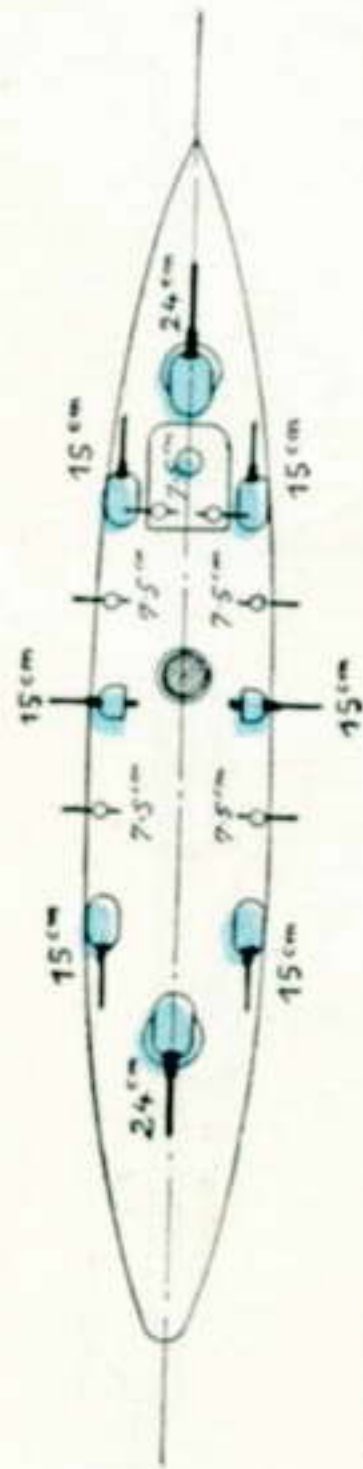
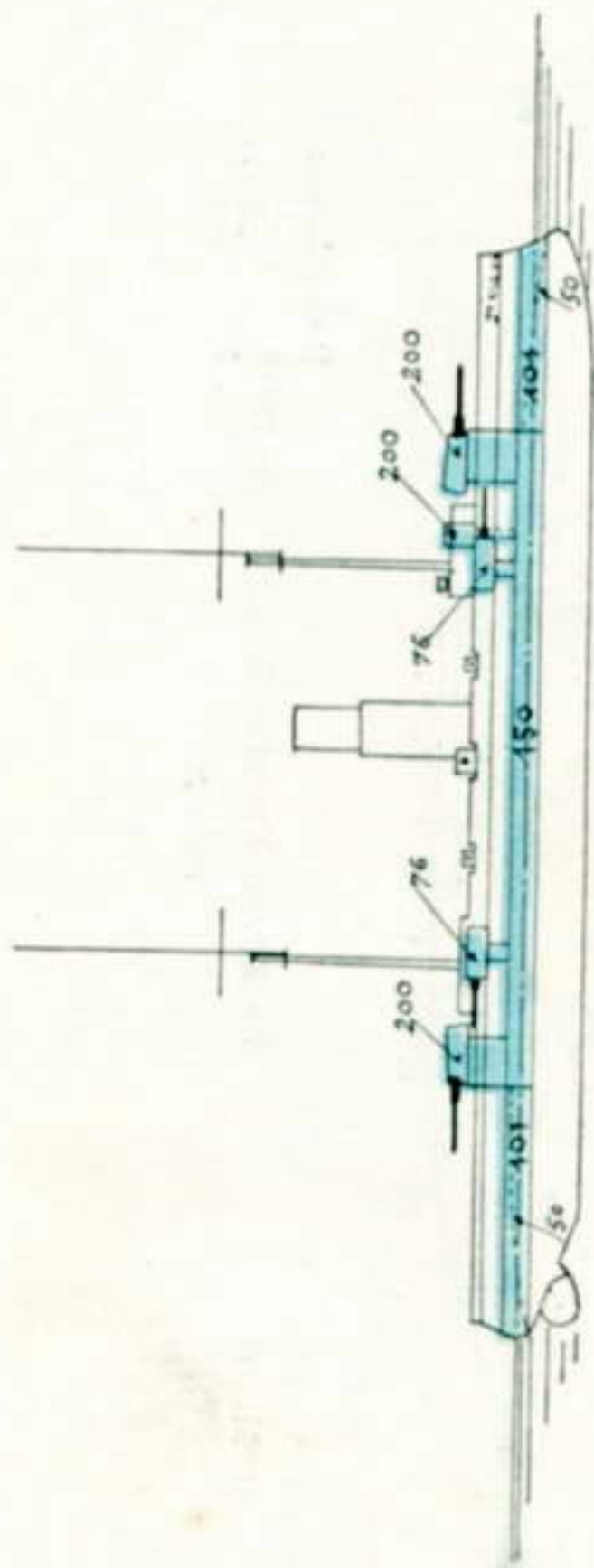

5000 TG
16 MI FG

Bestückung: \square
Jacob van Heemskerck (06) 2 24/40, 6 15/40, 6 7.5, 4 3.7;
1 7.5 MÖ; 2 ulr
[Seite 209]

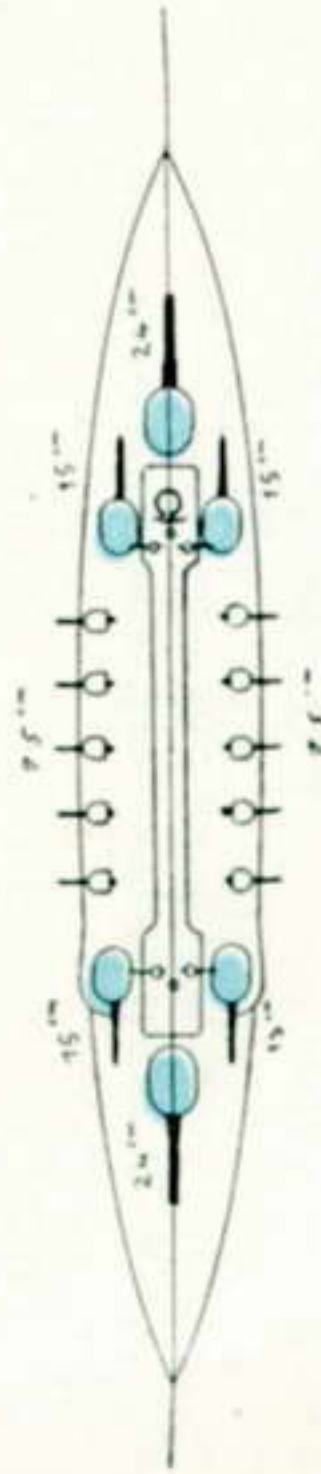
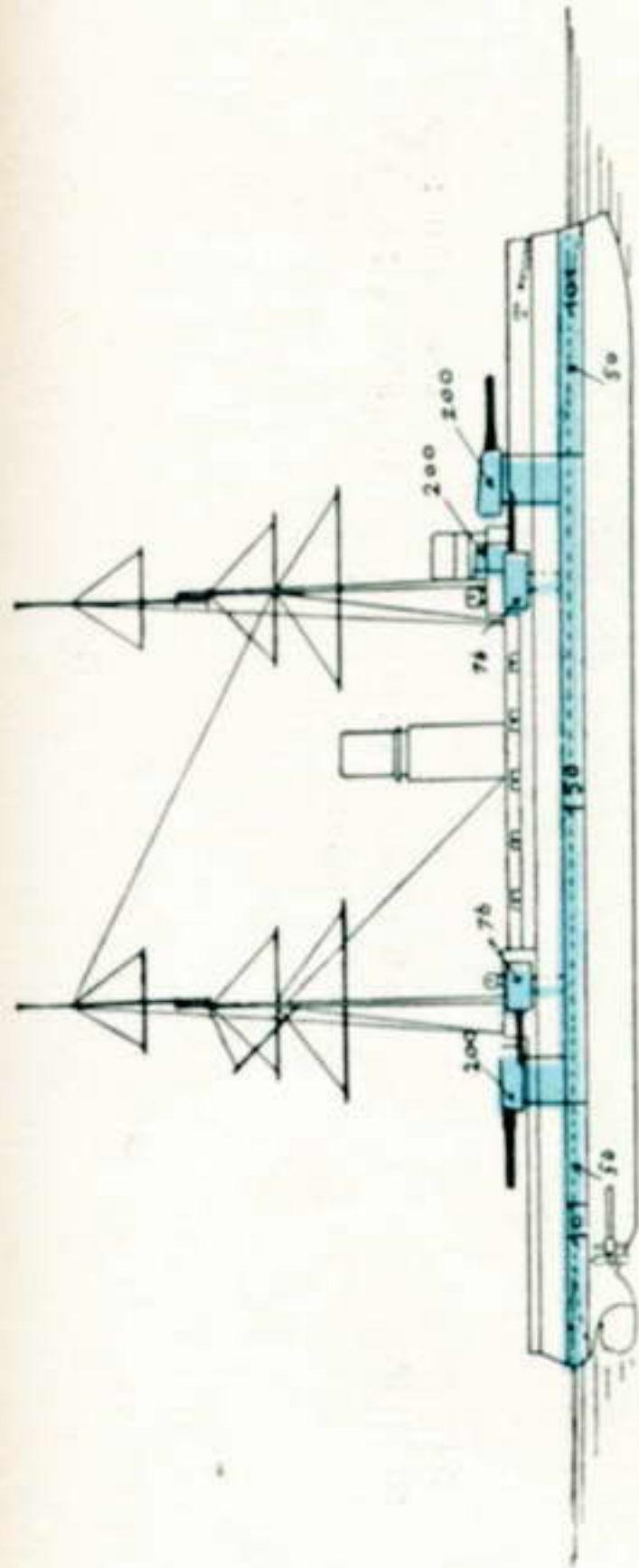

5300 TG
16 MI FG

Bestückung:
Marten Harpertsz Tromp (04) 2 24/40, 4 15/40, 8 7.5, 4 3.7;
1 7.5 MÖ; 1 olr; 2 ulr
[Seite 209]

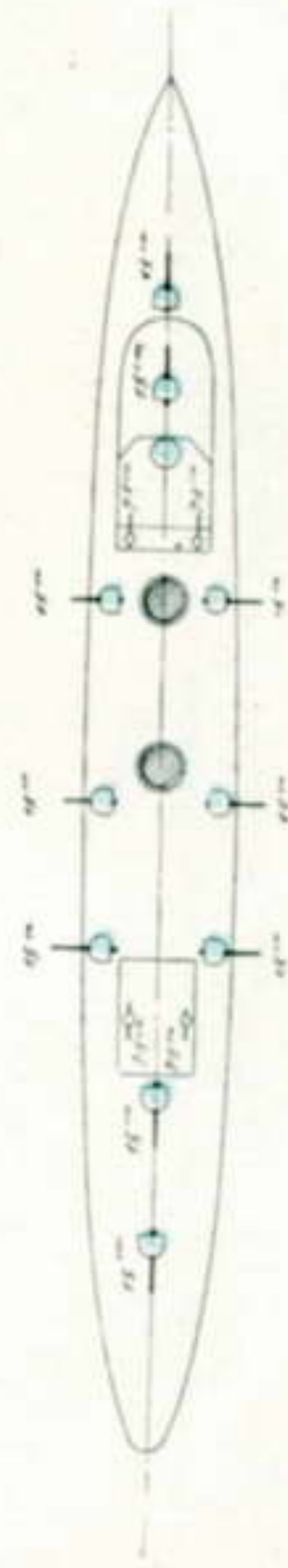
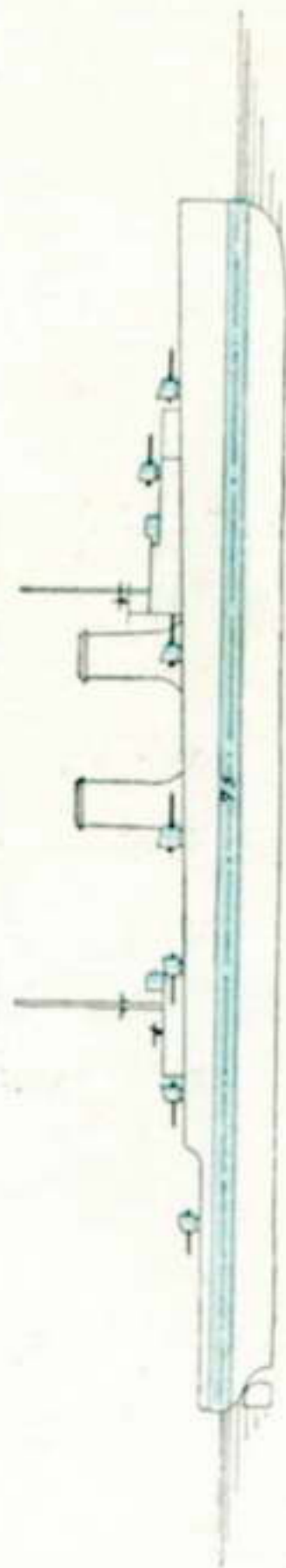

7030 TG
30 MI FG

2 Kreuzer (I. B.)
Bestückung:
10 15/50, 4 7·5; 4 M
[Seite 209]

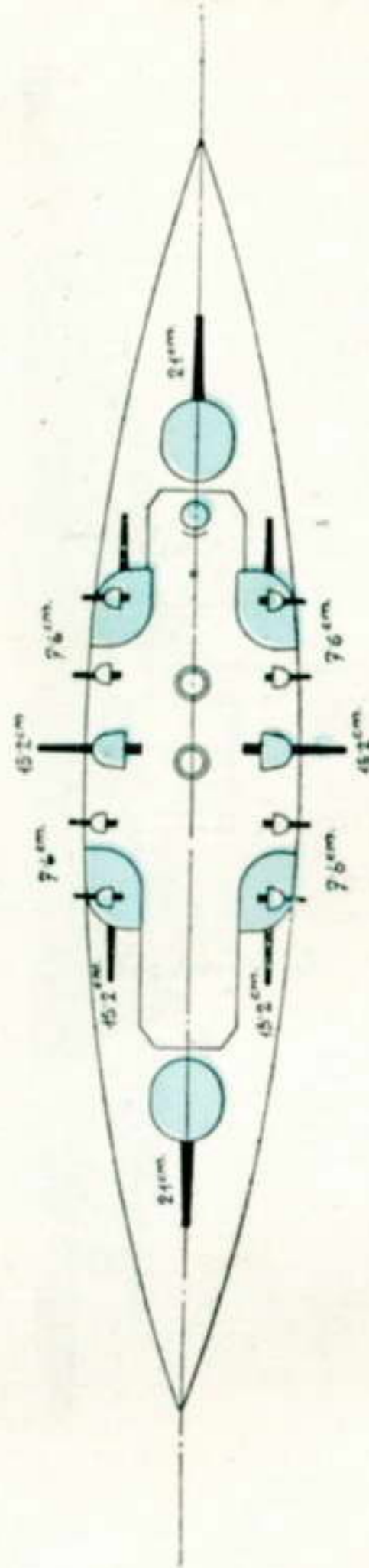
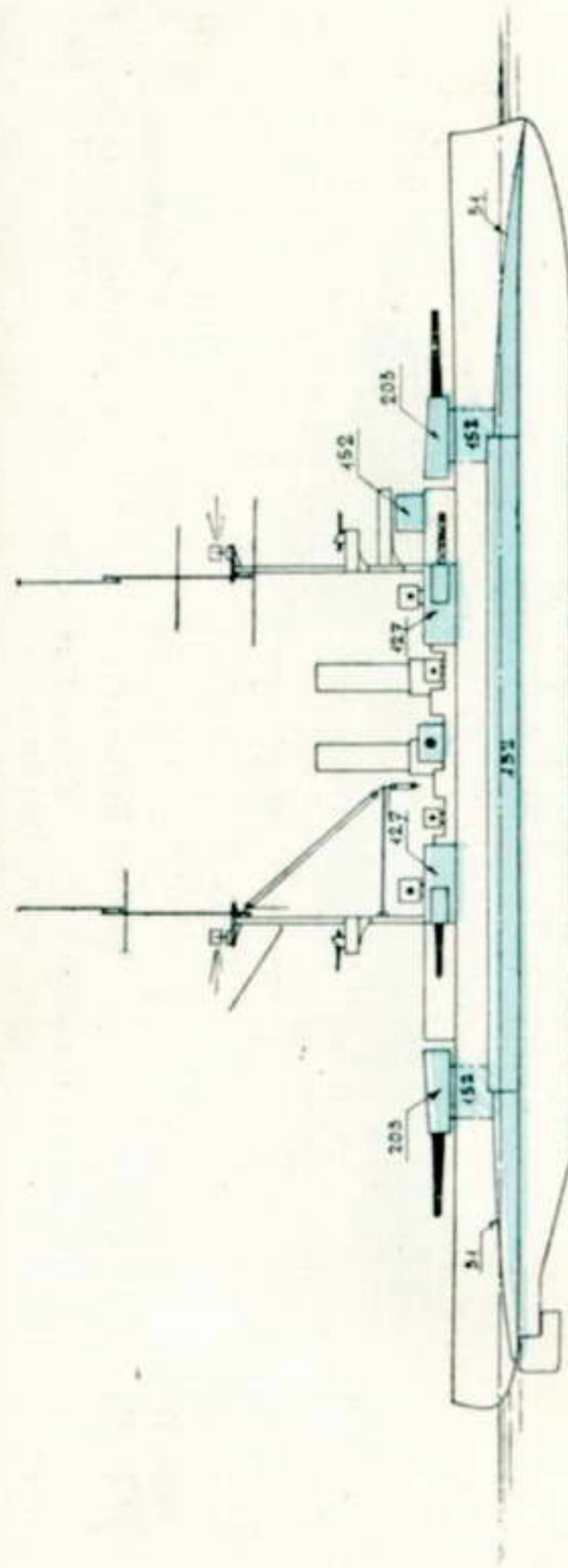

4233 TG
16 MI FG

Norge (00)
Eidsvold (00)
[Seite 217]

Bestückung:
2 21/45, 6 15·2/45, 8 7·6,
6 4·7; 2 ulr br.

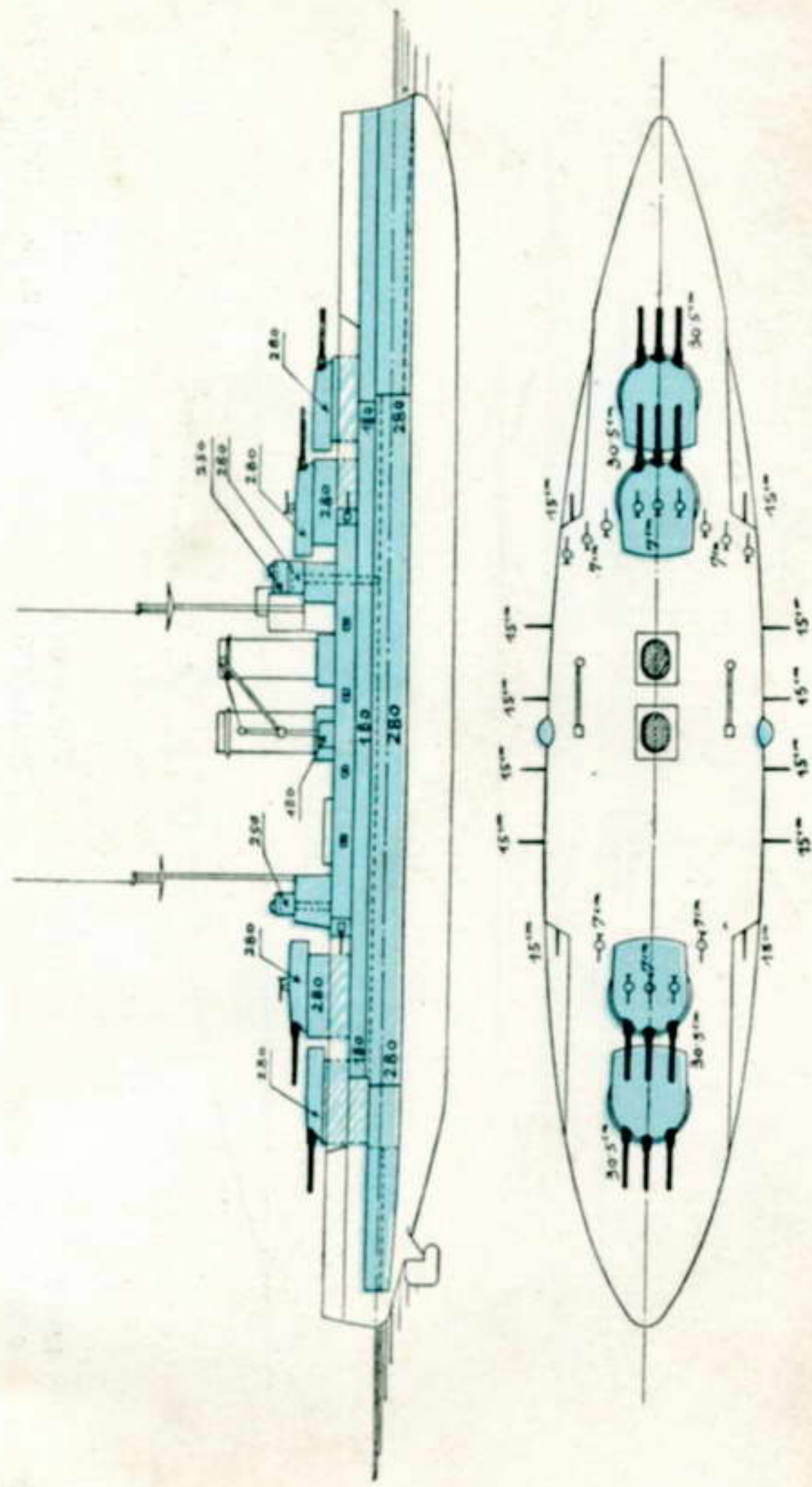

20000 TG
20 MI FG

Bestückung:
12 30.5/45, 12 15/50, 18 7.5/50,
2 7.18; 4 M; 4 ulr.

Viribus Unitis (11)
Tegetthoff (12) — Prinz Eugen (12)
Szent István (14)

[Seite 221]

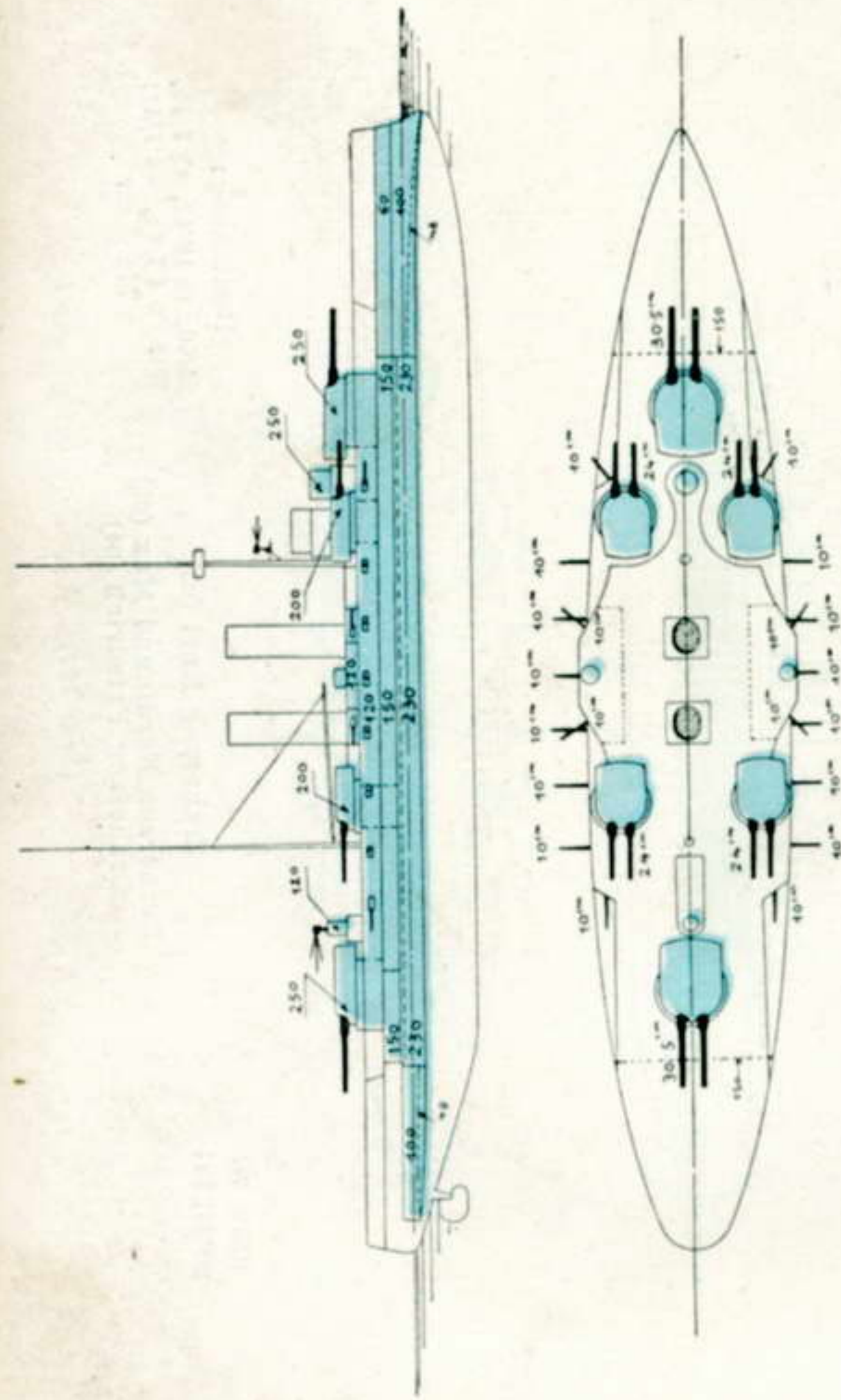

14500 TG
20 MI FG

Bestückung:
4 30.5/45, 8 24/45, 20 10/50,
6 7.18; 2 7.18; 3 M; 3 ulr

Erzherzog Franz Ferdinand (08)
Radetzky (09) — Zrínyi (10)

[Seite 222]

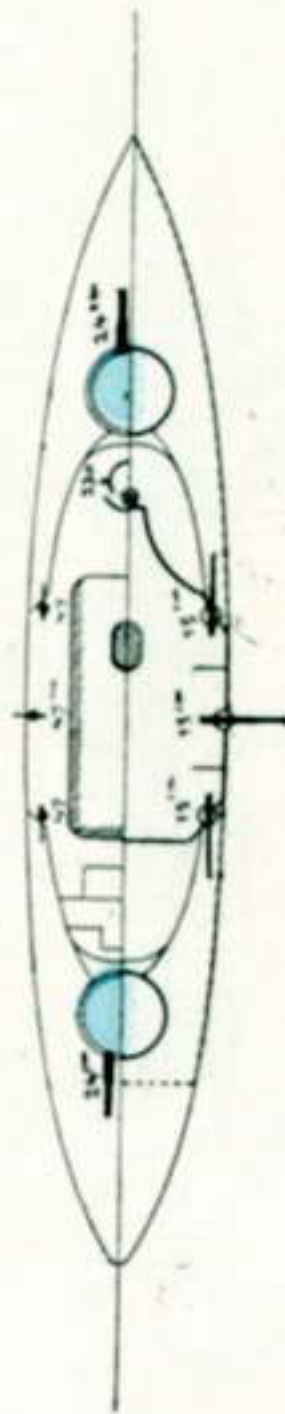
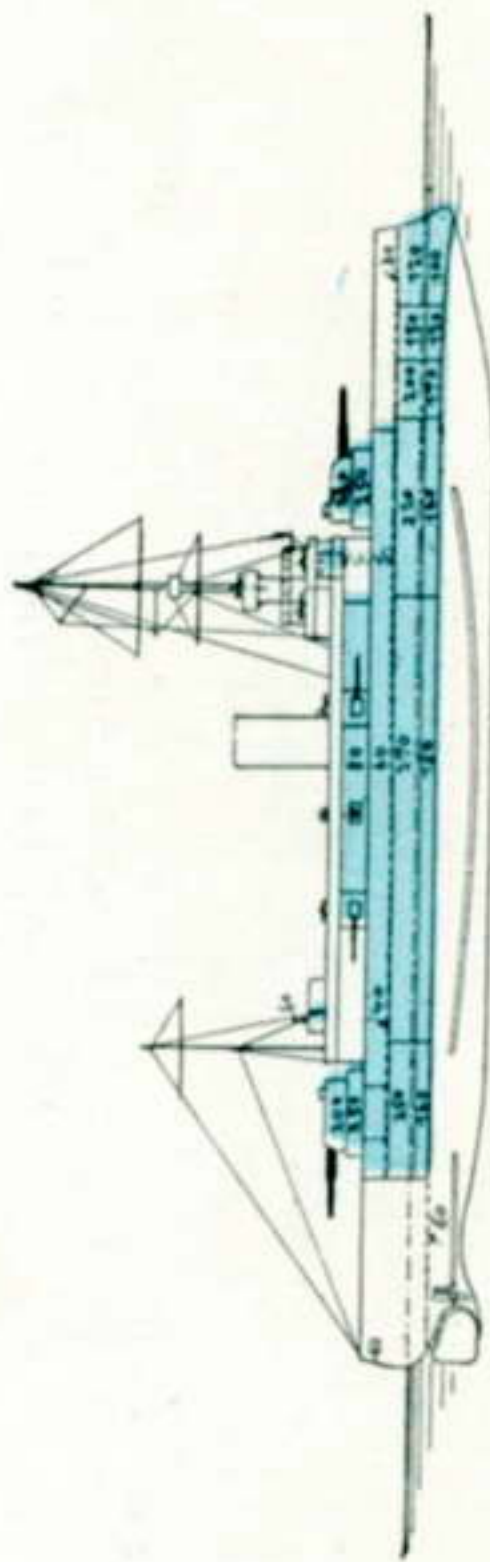

5600 TG
17 MI FG

Bestückung:
 4 24/40 K, 6 15/40 K,
 2 7/18, 12 4'7; 2 M; 2 0lr
 Monarch (95)
 + Wien (95) — Budapest (96)
 [Seite 222]

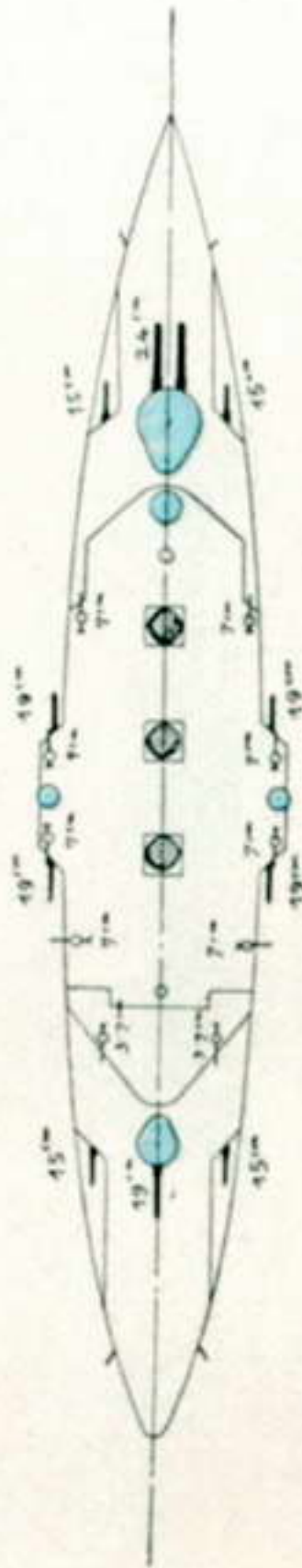
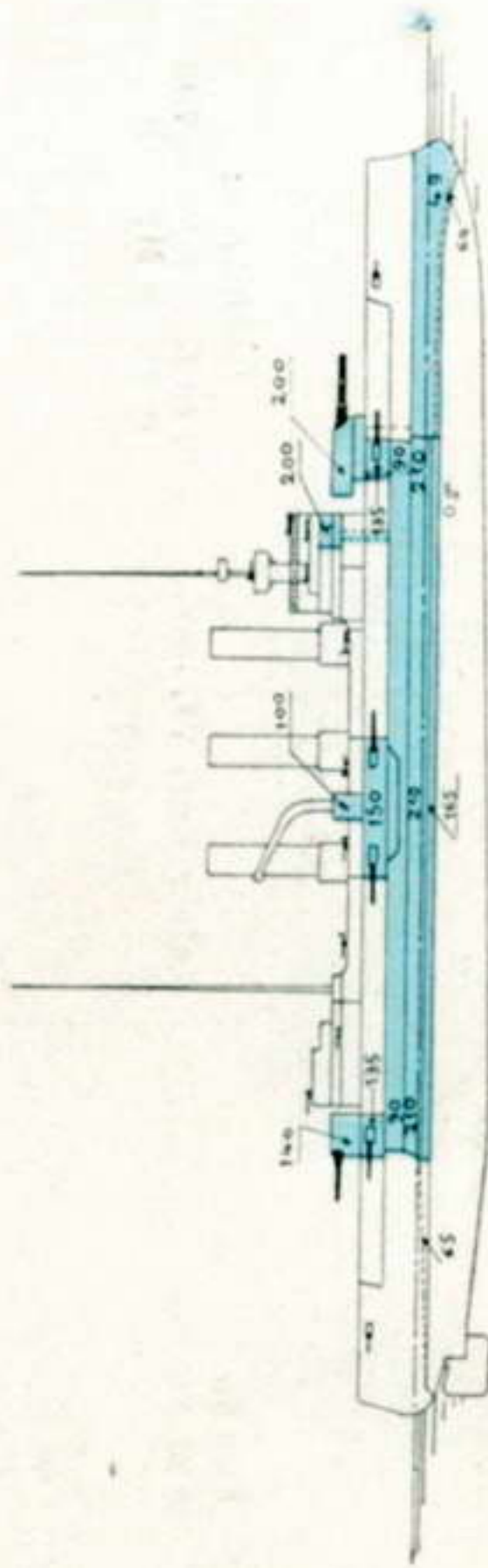

7300 TG
22 MI FG

Bestückung:
 2 24/40, 5 19/42, 4 15/40, 9 7/45,
 2 7/18, 10 4'7; 3 M; 2 ulr
 Sankt Georg (03)
 [Seite 222]

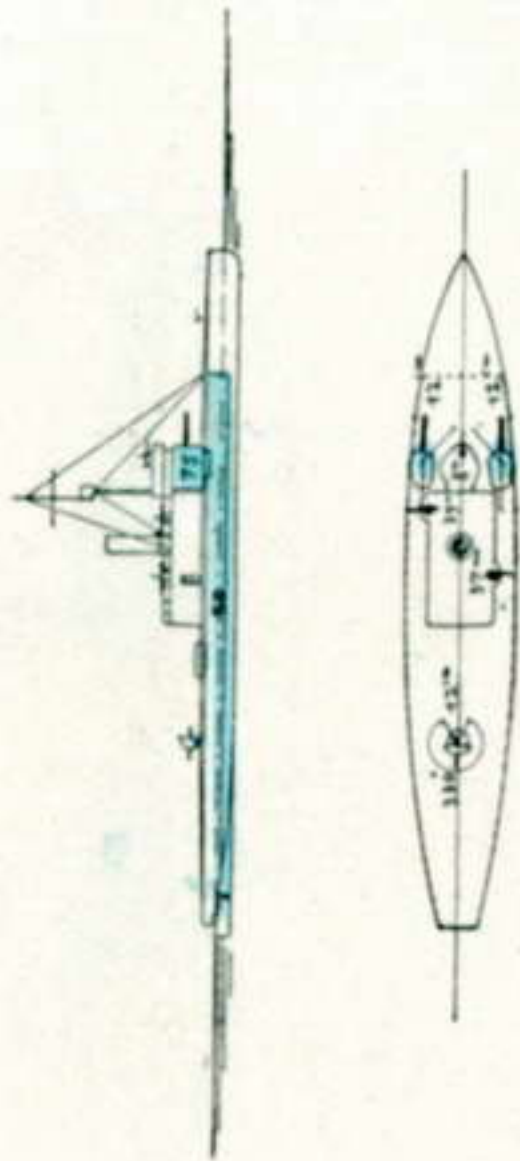

440 TG
13 MI FG
Bestückung :
2 12; 1 12 Haub.;
1 7; 3 M;
Bodrog (04)
Temes I (04)
[Seite 226]

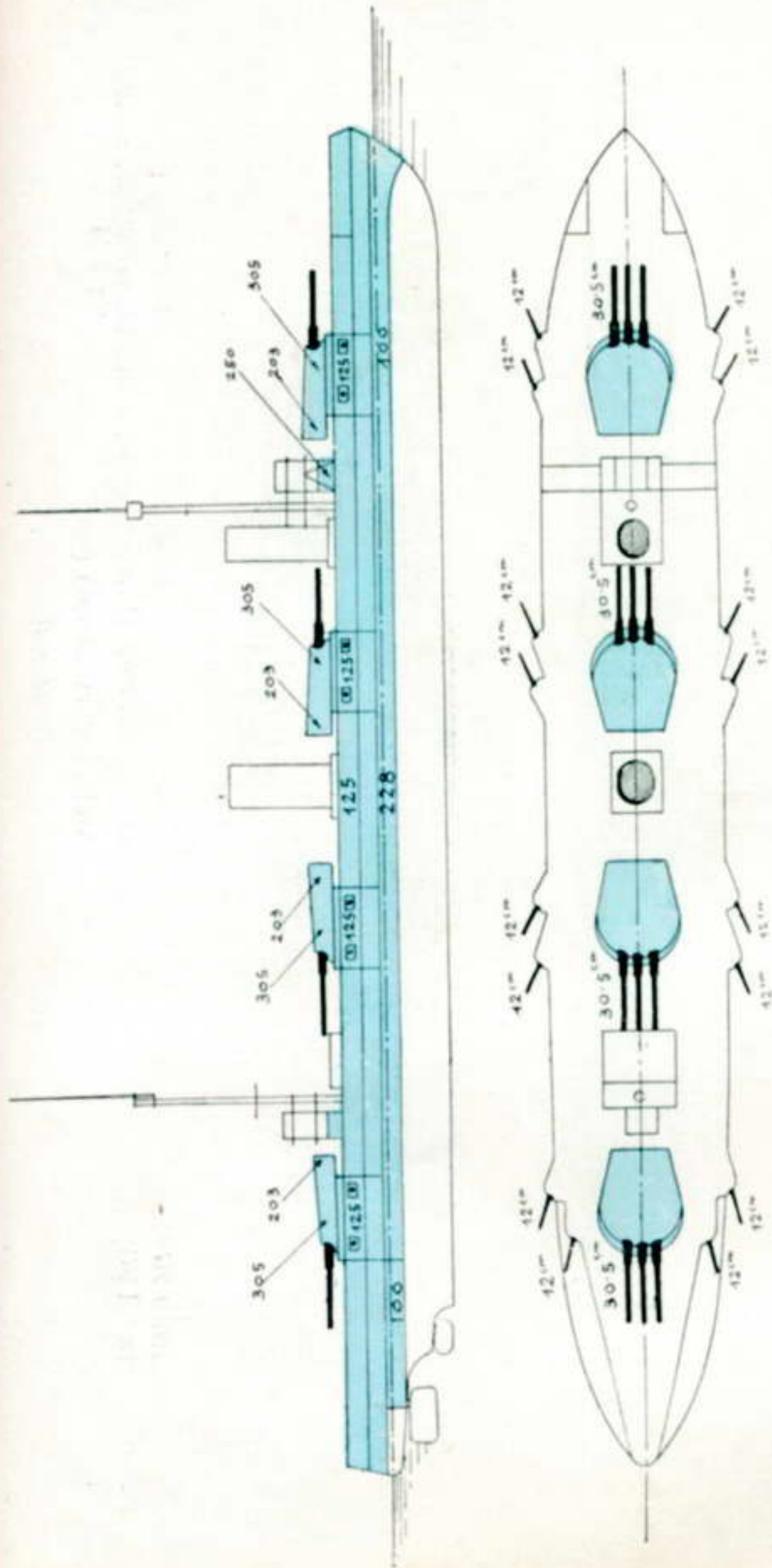

23400 TG
23 MI FG
Bestückung :
12 30·5/50, 16 12/50, 4 6·3 BAG,
4 4·7; 8 M; 4 ulr
Sevastopol (11)
Petrovavlovsk (11) — Gangut (11) — Poltava (11)
[Seite 236]

Rußland.
A. Baltische Flotte.

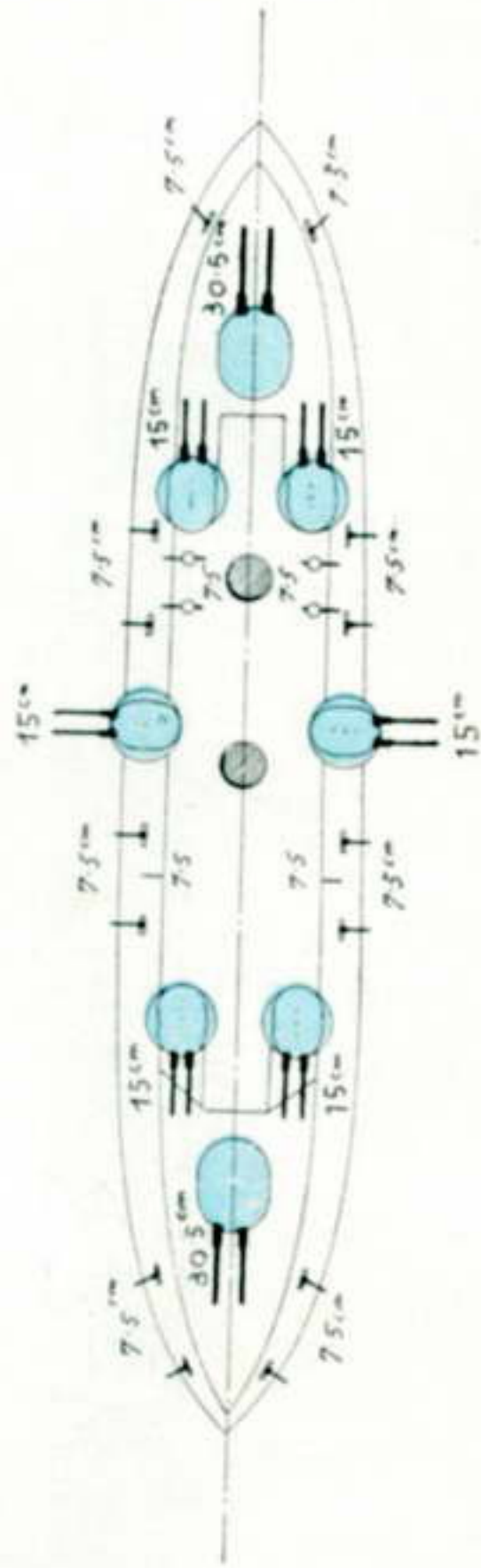
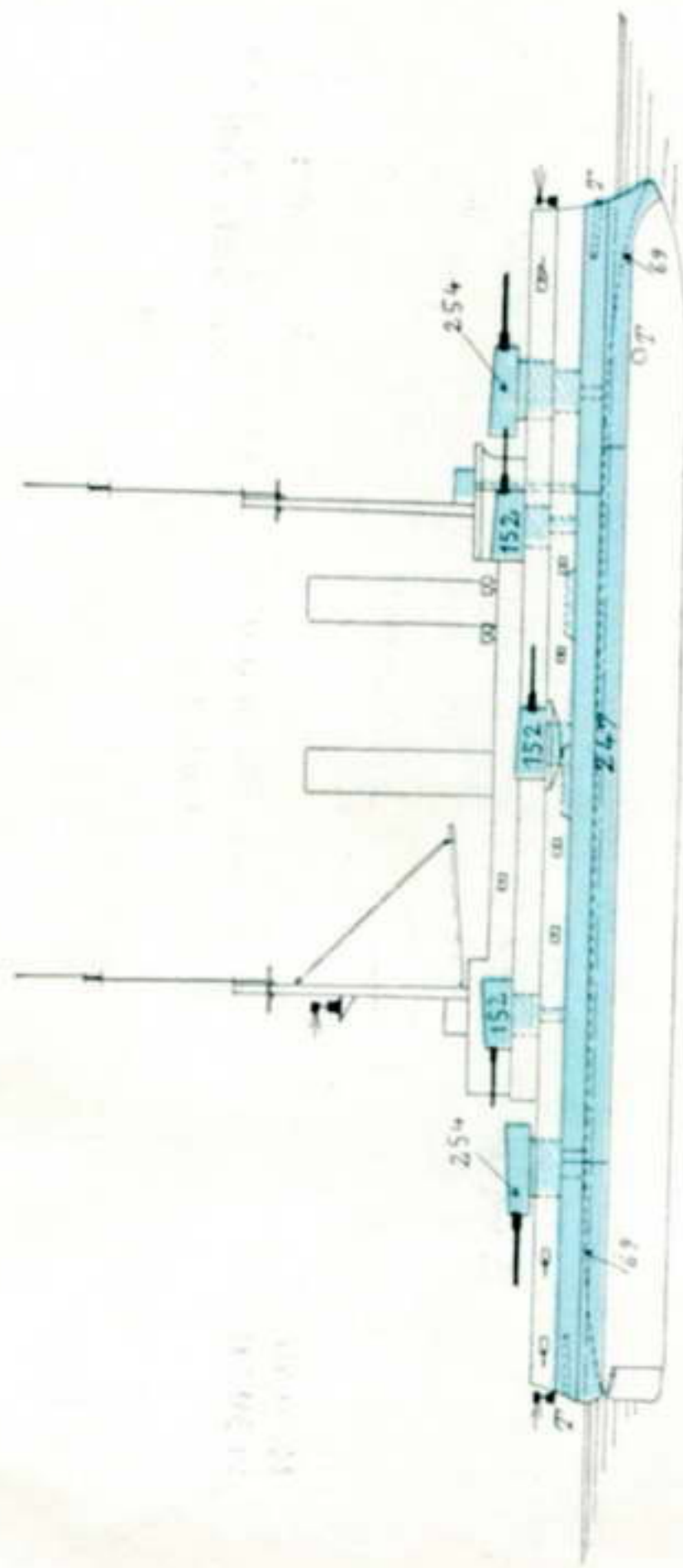

13200 TG
18 MI FG

Graždanin (fr. Cesarevič) (01)

[Seite 236]

Bestückung:

4 30.5/40, 12 15/45, 20 7.5,
4 4.7, 2 3.7, 4 M; 2 ulr

Rußland.
A. Baltische Flotte.

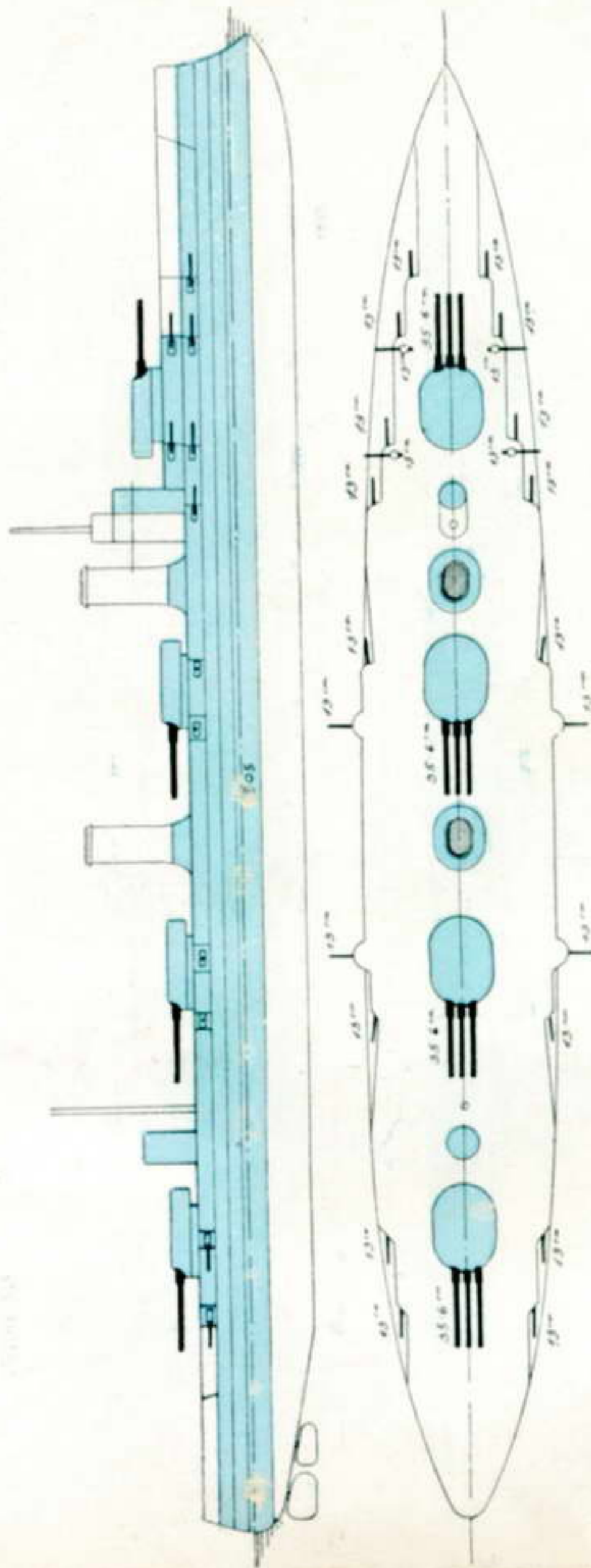

32500 TG
29 MI FG

Borodino

Navarin — Ismail — Kinburn

(15, 16)

[Seite 237]

Bestückung:

12 35.6/45, 24 13/55, 4 6.3; 4 M

Rußland.
A. Baltische Flotte.

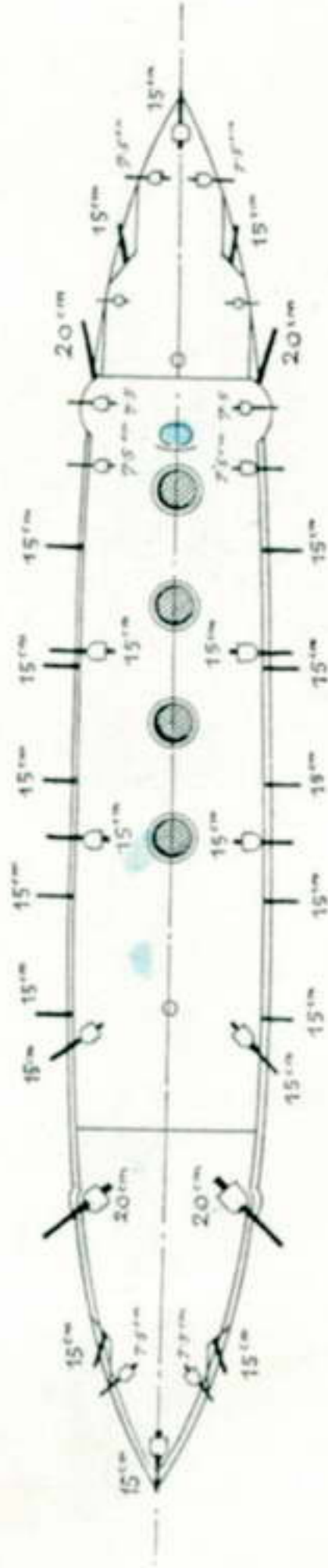
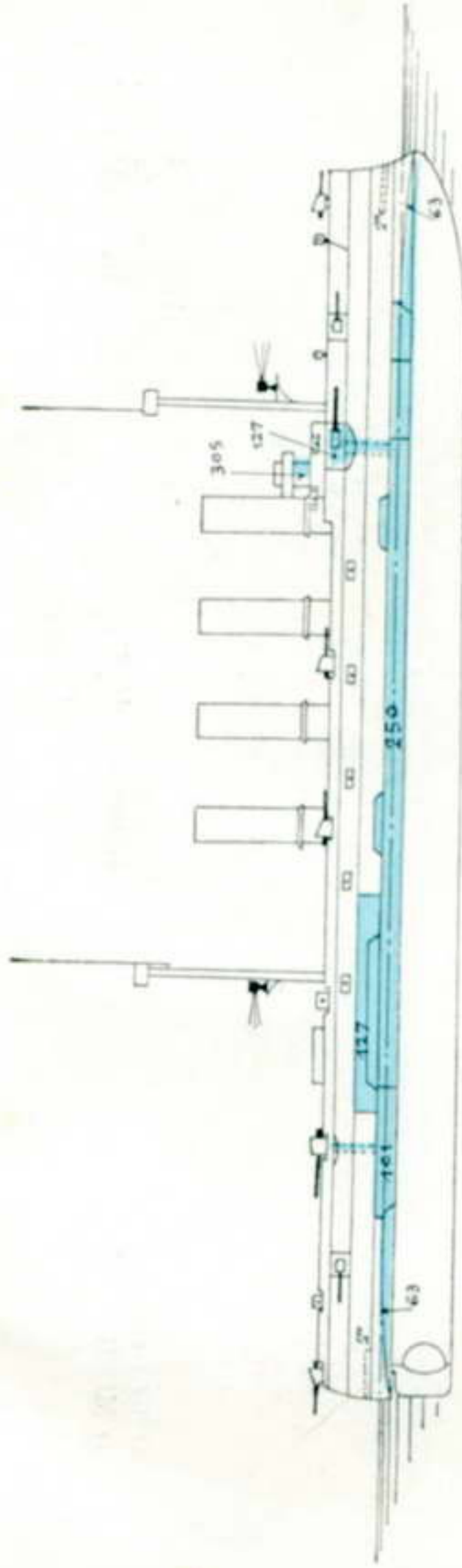

12400 Tg
19 MI FG

Rossija (96, 07)

[Seite 237]

Bestückung:

4 20·3/45, 22 15·2/45, 15 7·5,
16 8·7; 4 M; 2 ulr

Rußland.
A. Baltische Flotte.

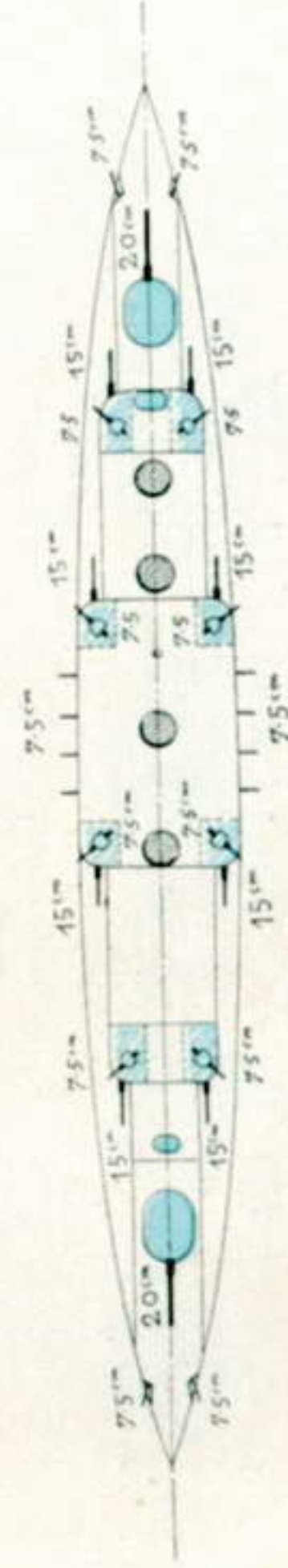
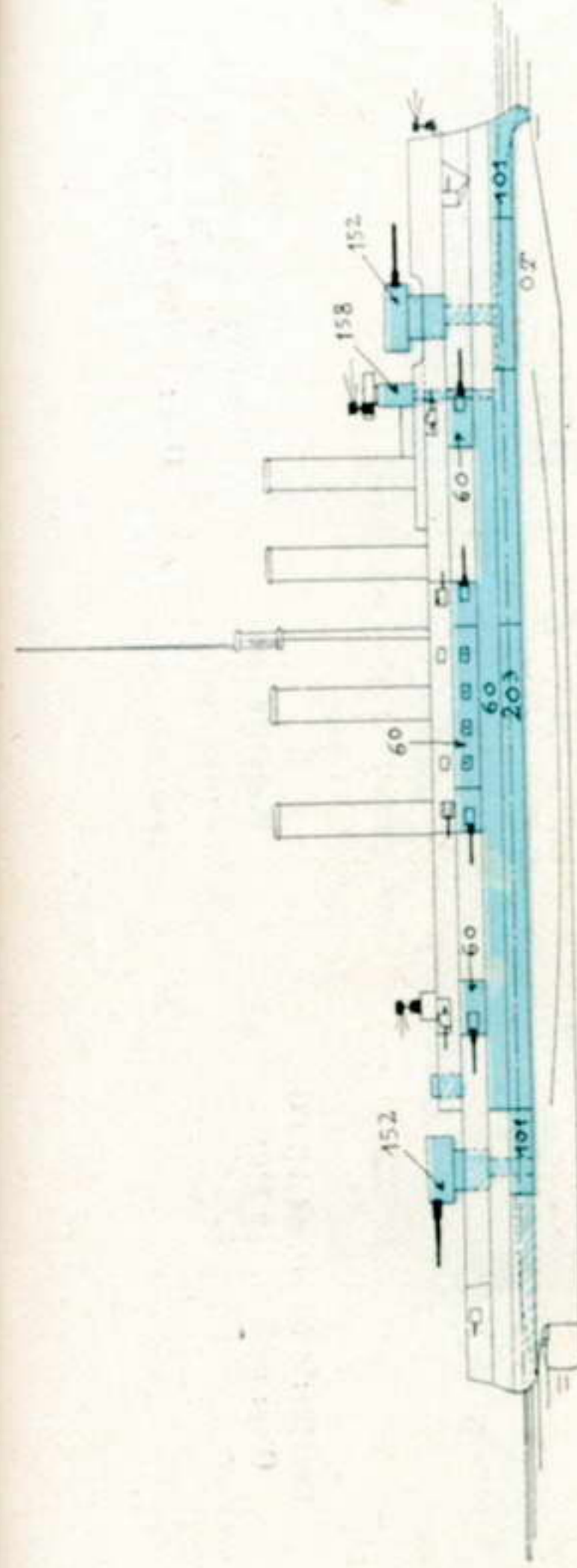

8000 Tg
21 MI FG

Admiral Makarov (07).

Bajan (07) — + Pallada (07).

[Seite 237]

[Bajan und Pallada führen 22 7·5]

Bestückung:

2 20·3/45, 8 15·2/45, 20 7·5,
4 5·7; 4 M; 2 ulr

Rußland.
A. Baltische Flotte.

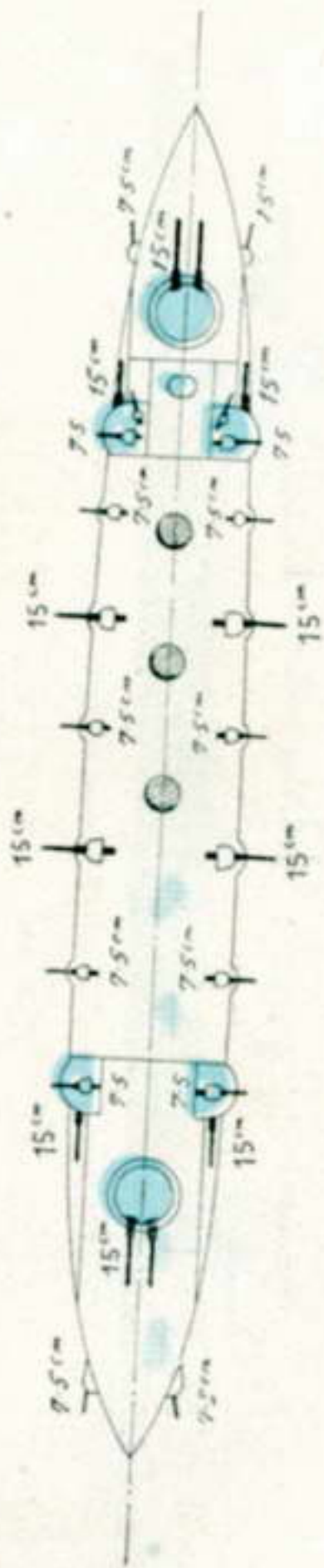
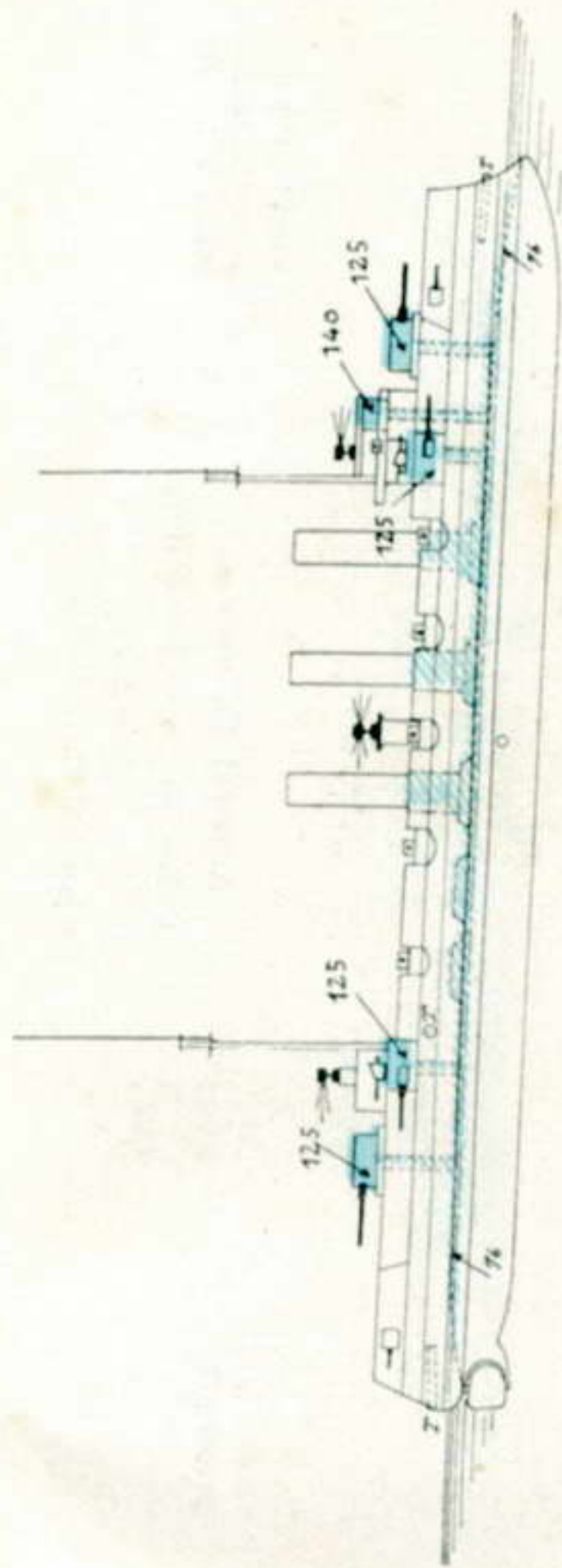

Bogatijr: 6650 TG, 24 MI FG
Oleg: 6675 TG, 23 MI FG

Bogatijr (01)

Oleg (03)

[Seite 238, 237]

Bestückung:

Bogatijr: 12 15·2/45, 12 7·5,
4 4·7; 4 M; 2 ulr
Oleg: 12 15·2/45, 8 7·5, 2 3·7;
2 M; 2 ulr

B. Schwarzes Meer-Flotte.

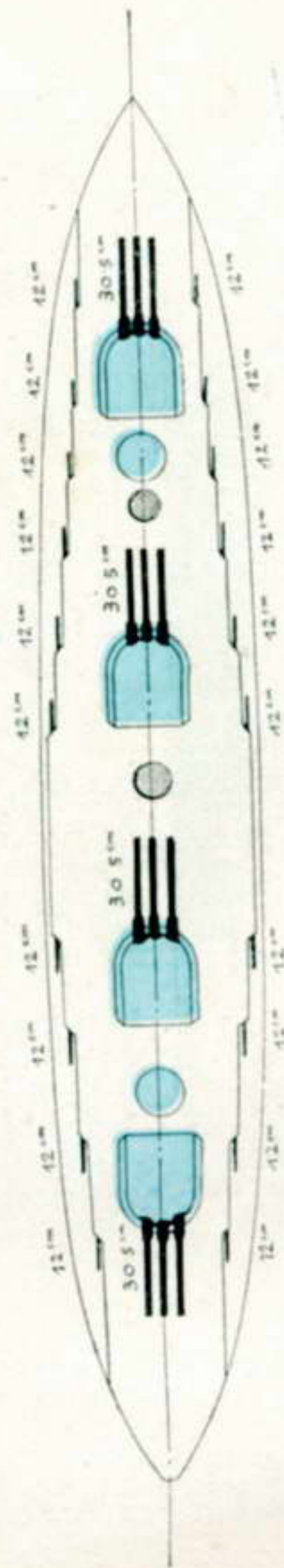
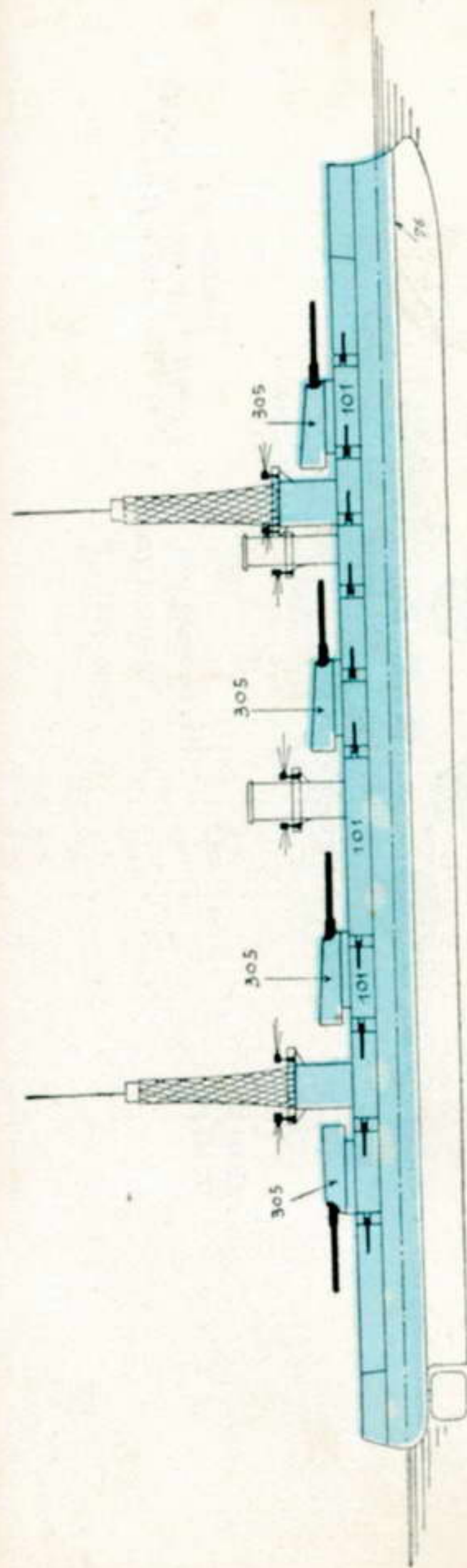

22869 TG
21 MI FG

+ Imperatrix *Marija* (13)

Svobodnaja Rossija (fr. Ekaterina II.) (14)

Demokracija (fr. Imp. Nikolaj II.) (16)

Volja (fr. Imp. Alexander III.) (14)

[Seite 245]

Bestückung:

12 30·5/50, 20 13/55, 8 7·5,
4 6·3, 4 4·7; 4 M; 4 ulr

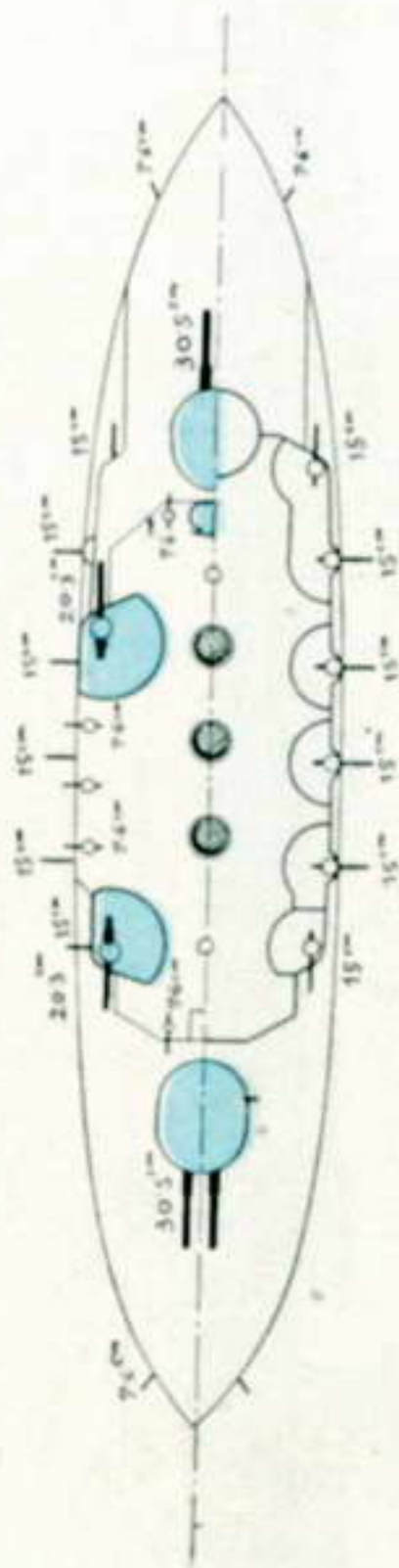
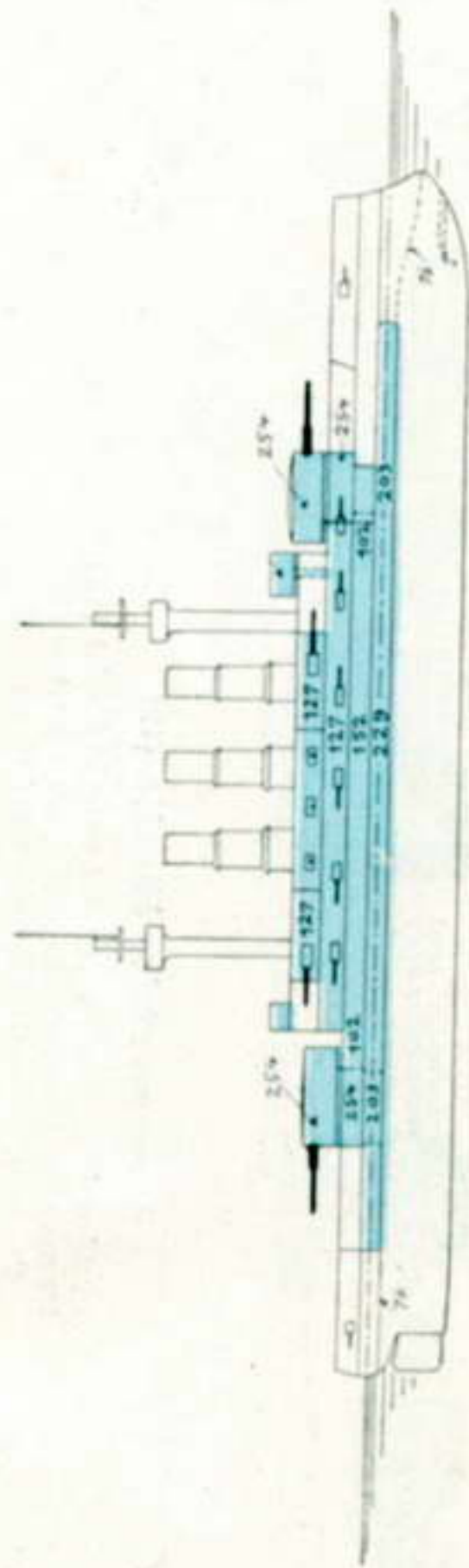

13000 TG
16 MI FG

Sv. Evstafij (06)
Joann Zlatoust (06)

[Seite 246]

Bestückung:
4 305/40, 4 203/50, 12 152/45,
14 75, 6 47, 6 M; 3 ulr

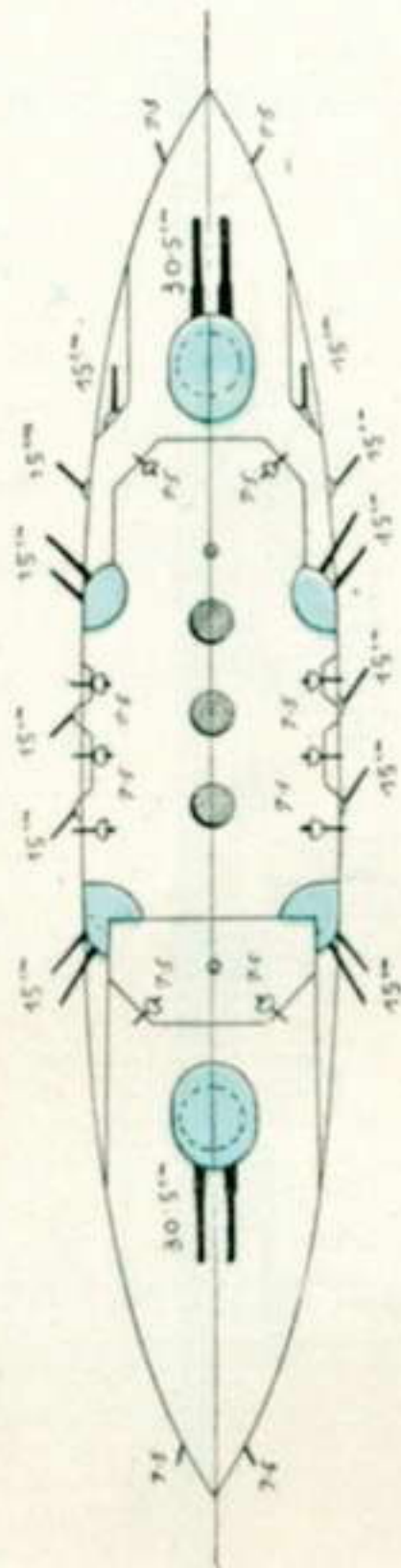
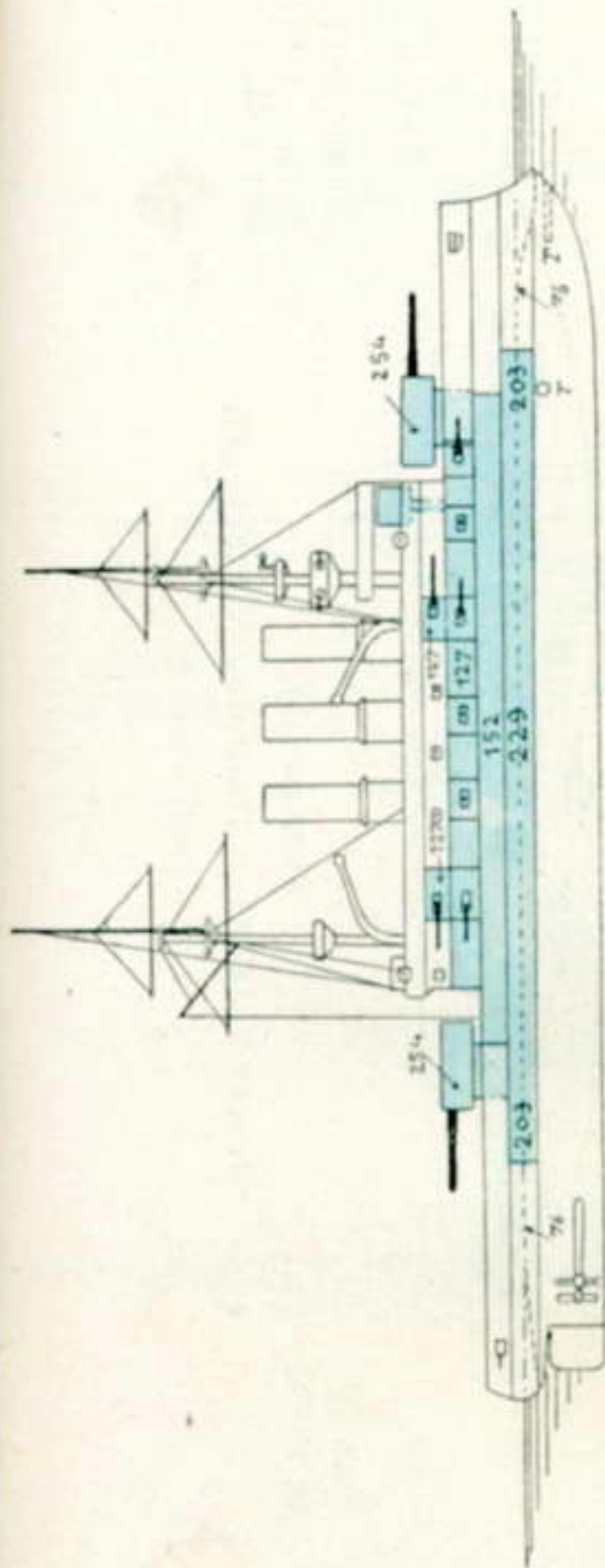

12800 TG
16 MI FG

Potemkin Tavričeskij (00)
[fr. Panteleimon]

[Seite 246]

Bestückung:

4 305/40, 16 152/45, 14 75,
6 47; 2 M; 3 ulr

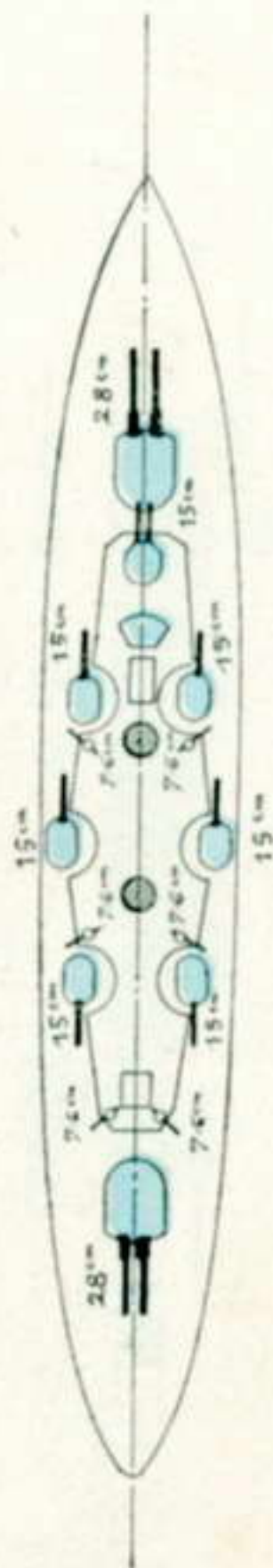
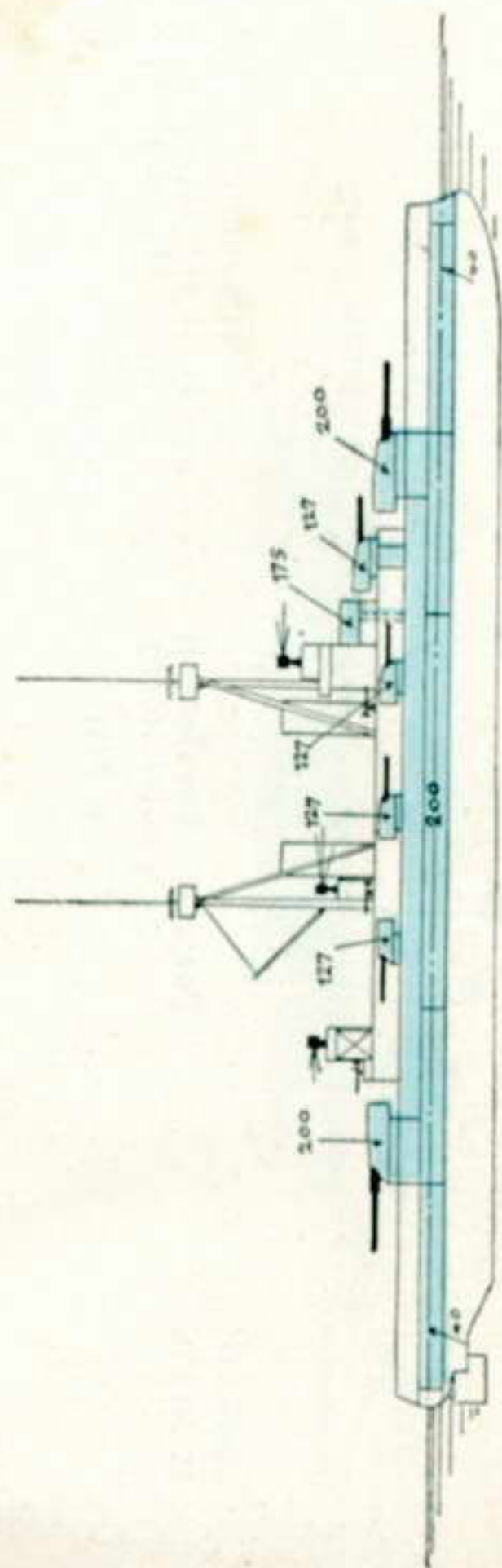

6800 TG
[22 MI FG

Bestückung:
4 28/45, 8 15·2/50,
6 7·6; 4 M; 2 ulr

Sverige (15)

Gustav V. (I. B.) — Drottning-Viktorja (17)

[Seite 264]

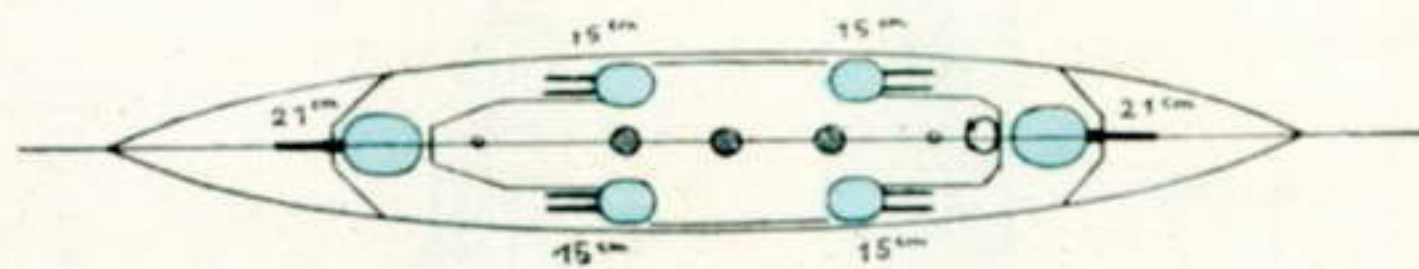
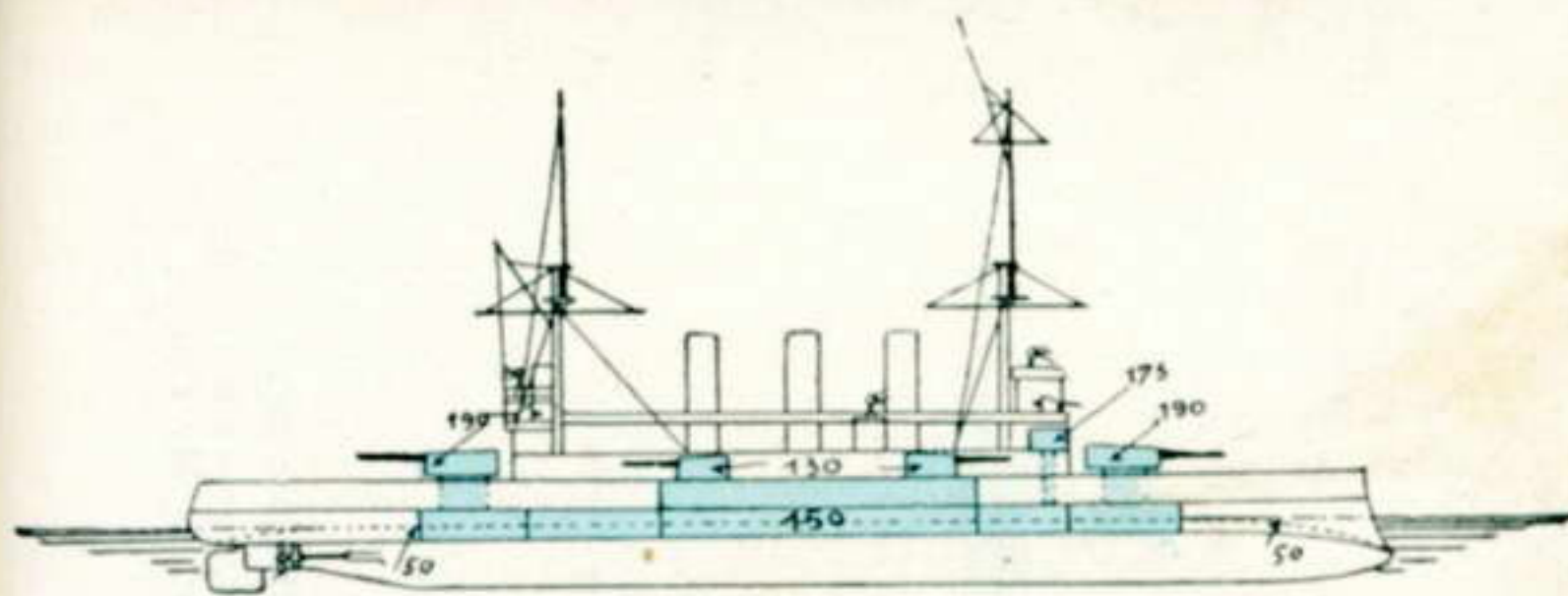

4658 TG
18 MI FG

Oscar II. (05)

[Seite 254]

Bestückung:
2 21/44, 8 15·2/50,
10 5·7, 3 3·7; 2 ulr

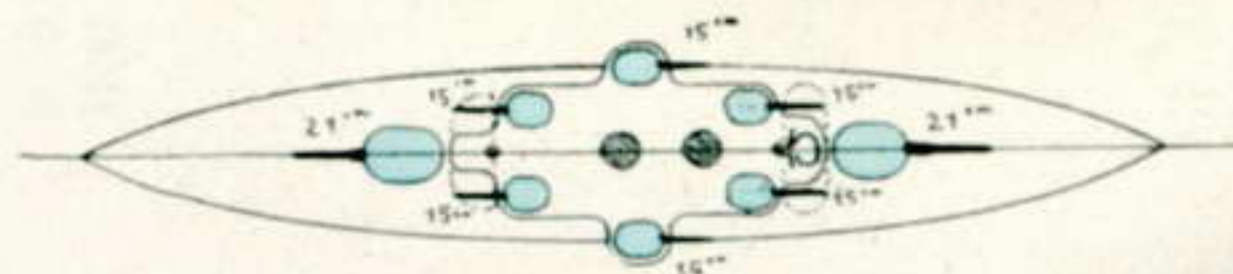
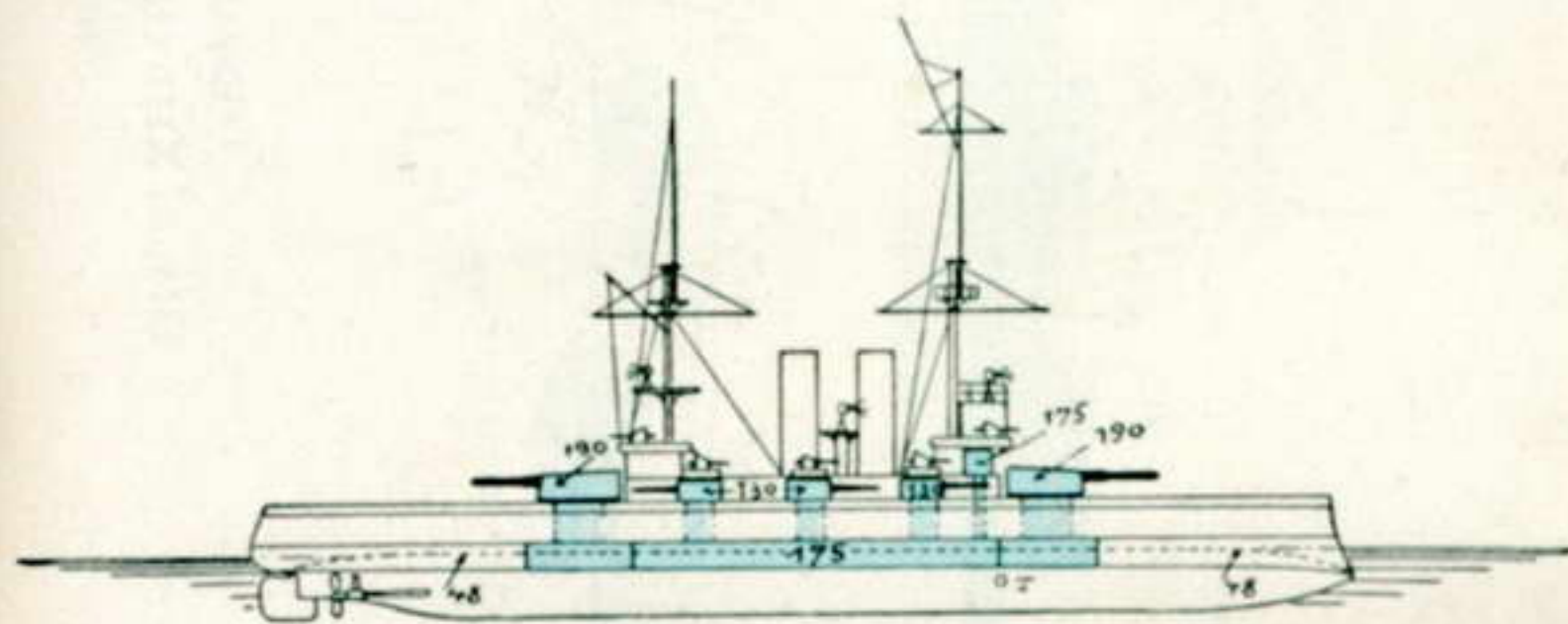

3650—3840 TG
17 MI FG

Äran (02)

Manligheten (03)
Tapperheten (01) — Wasa (01)

[Seite 254]

Bestückung:
2 21/44, 6 15·2/44,
10 5·7, 2 3·7; 2 ulr

29*

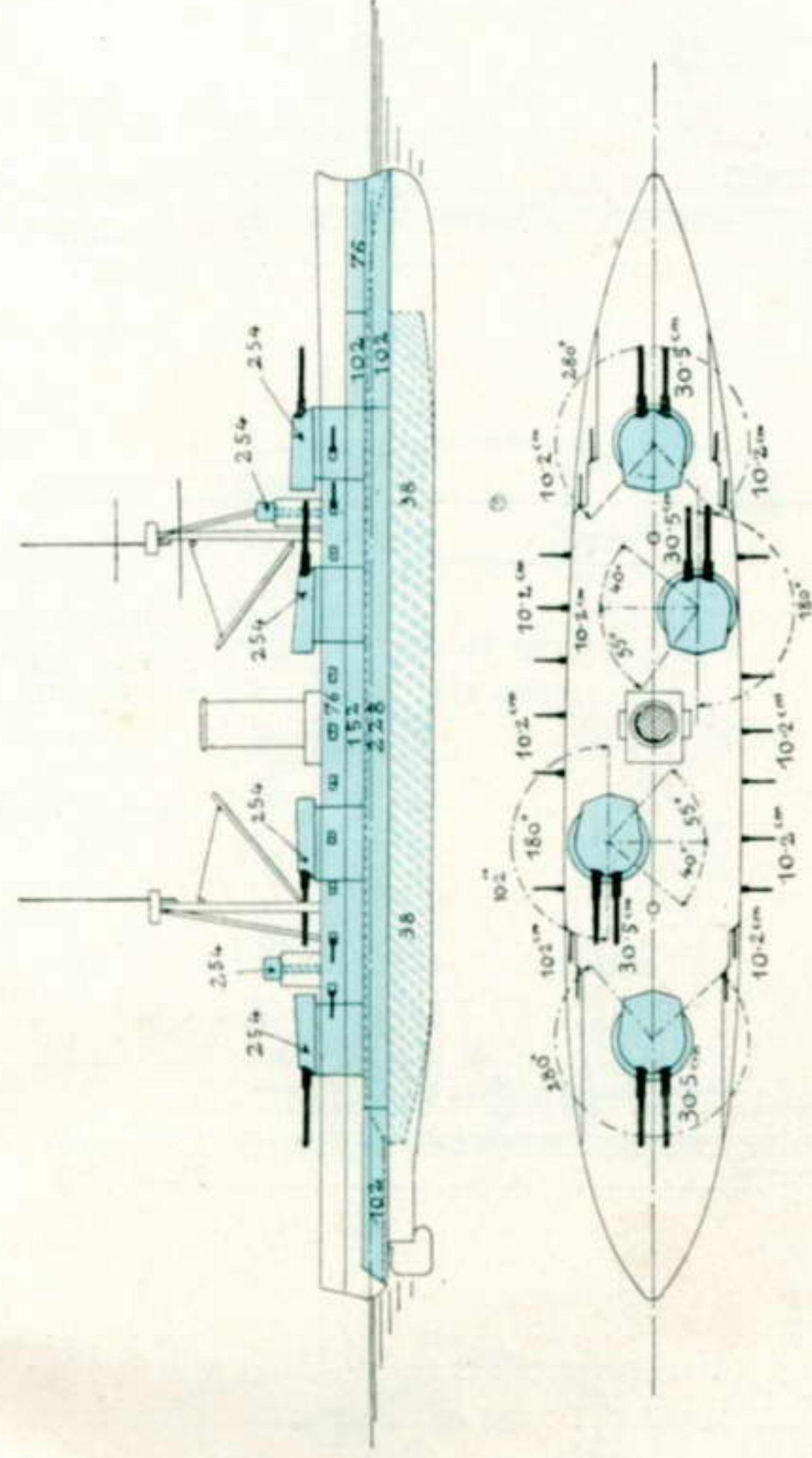

15700 TG
20 MI FG

Bestückung:
8 30.5/50, 20 10.2/50, 2 5.7,
2 4.7; 2 M; 4 ulr

España (12)

Alfonso XIII. (13) — Jaime I. (14)

[Seite 260]

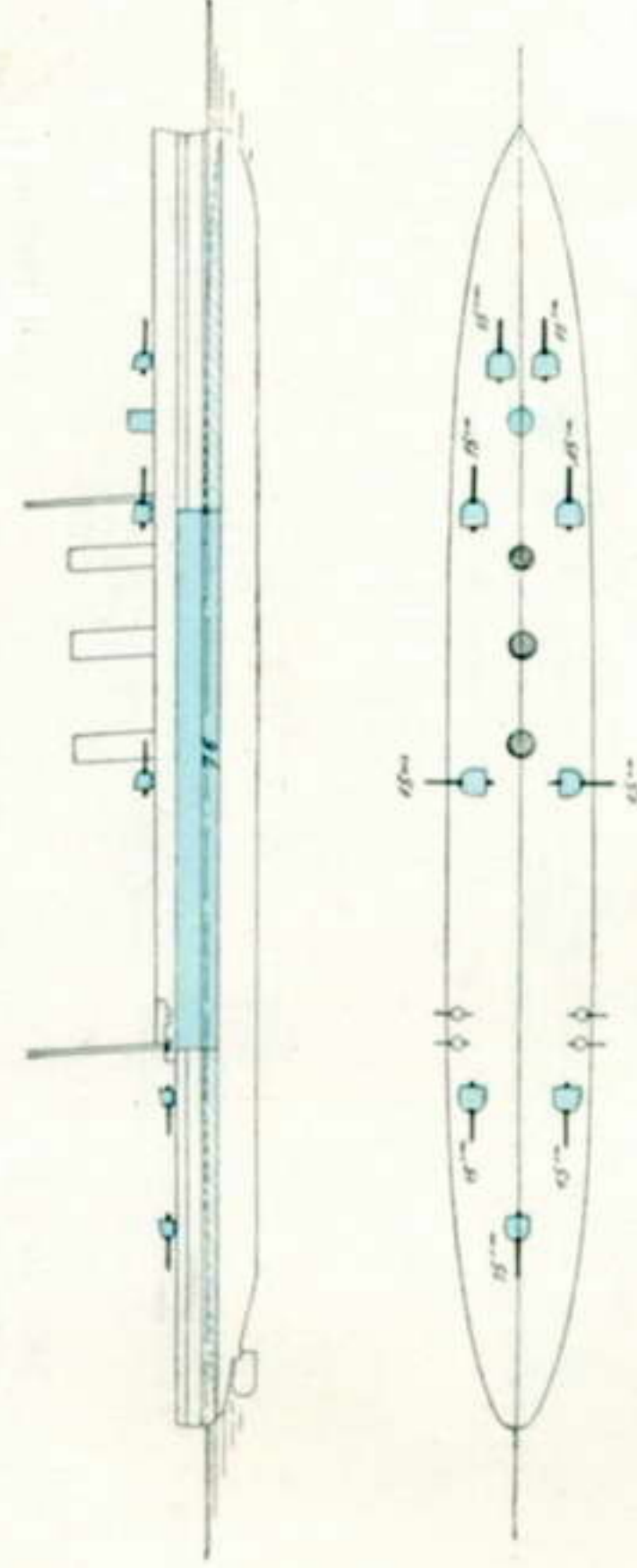

Über 5000 TG
26 MI FG

Bestückung:
9 15/50, 4 4.7

IV, III, II und
Victoria Eugenia (I. B.)

[Seite 260]

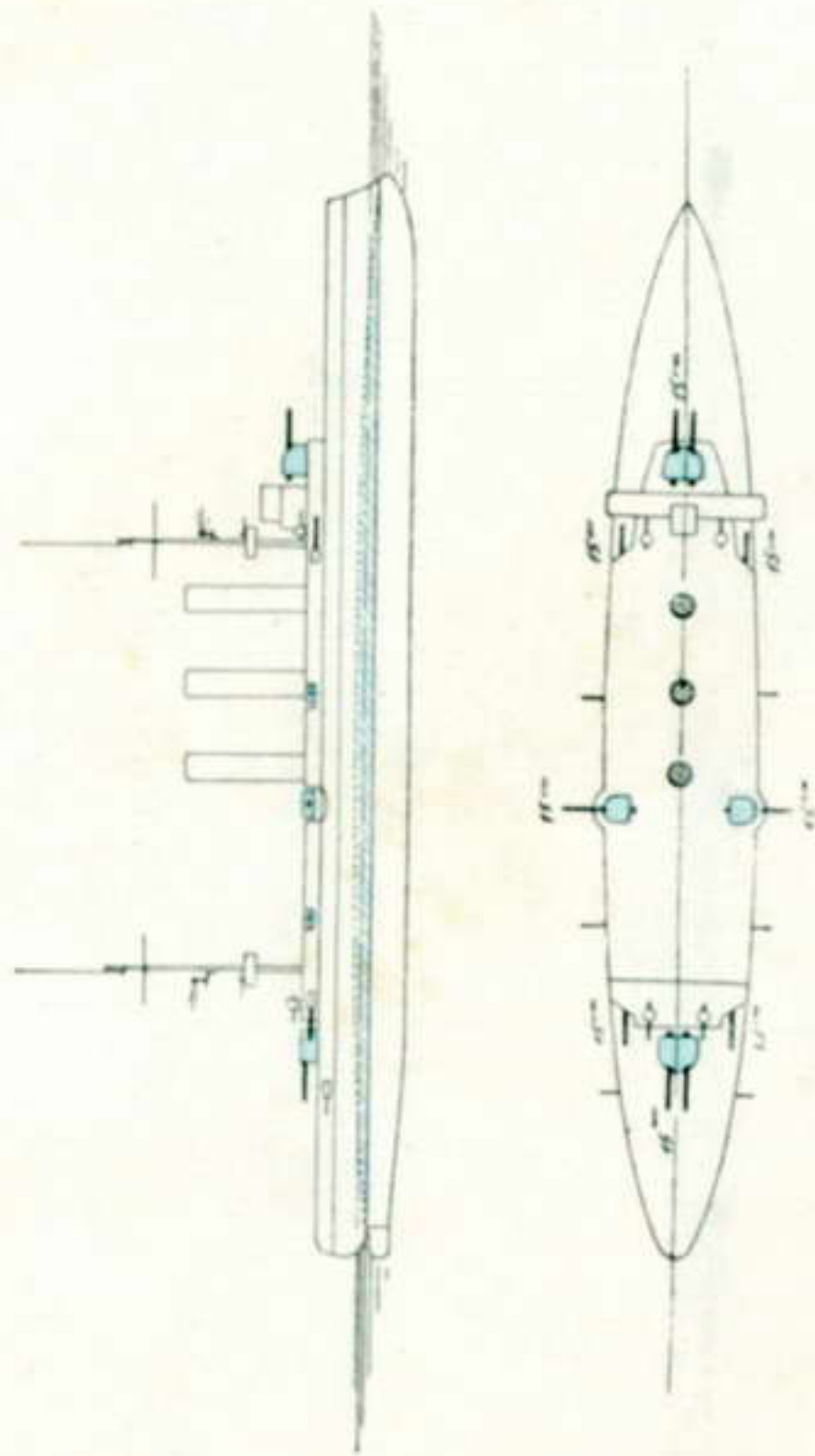

5871 TG
19 MI FG

Reina Regente (06)

[Seite 261]

Bestückung:
10 15/45, 12 5.7;
2 1; 8 M

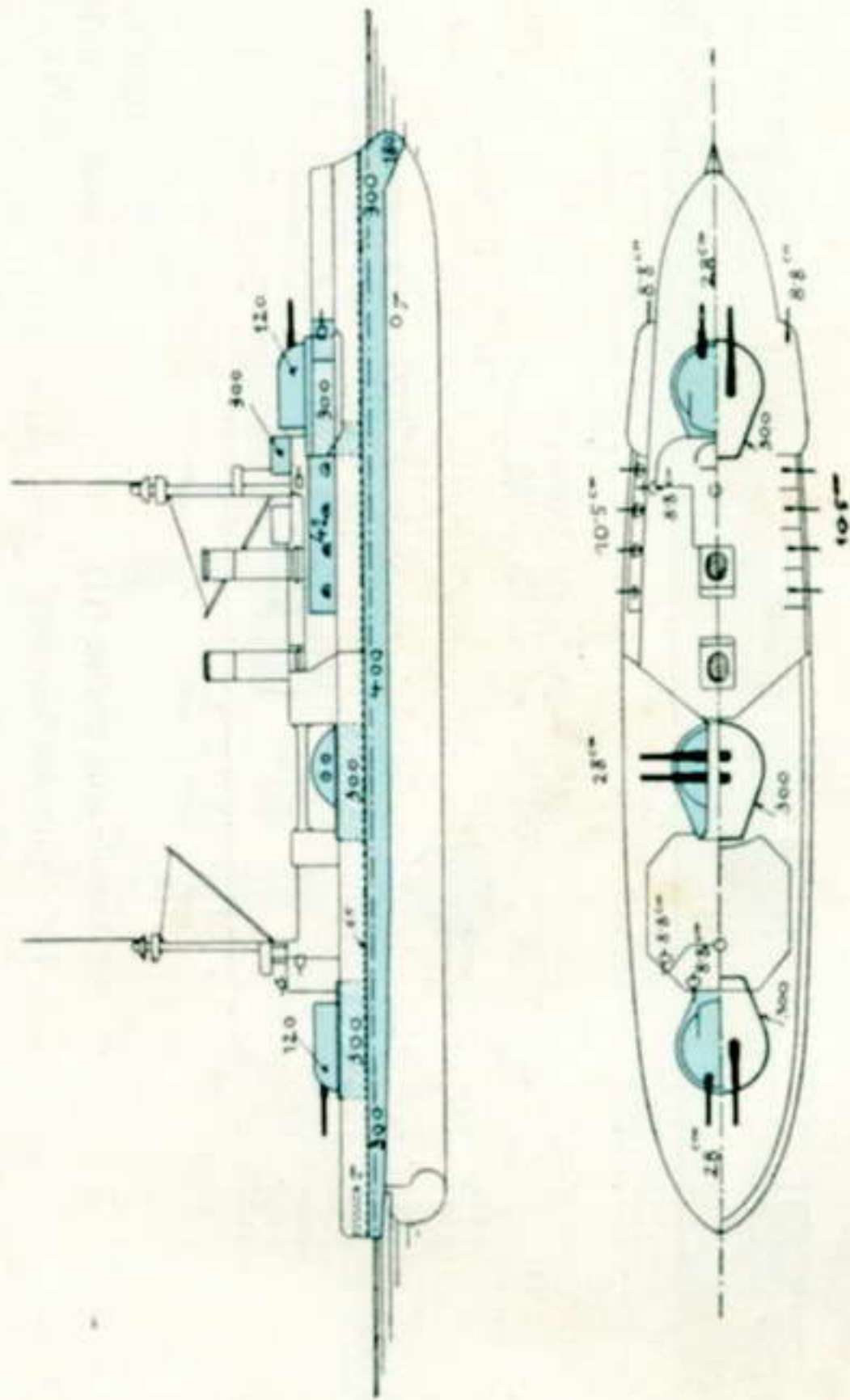

10060 TG
17 MI FG

+ Chajreddin Barberuð (91, 05)

Torgut Reis (91, 04)

[Seite 266]

Bestückung:
4 28/40, 2 28/35, 8 10.5/35,
8 8.8/30; 4 M; 2 ulr

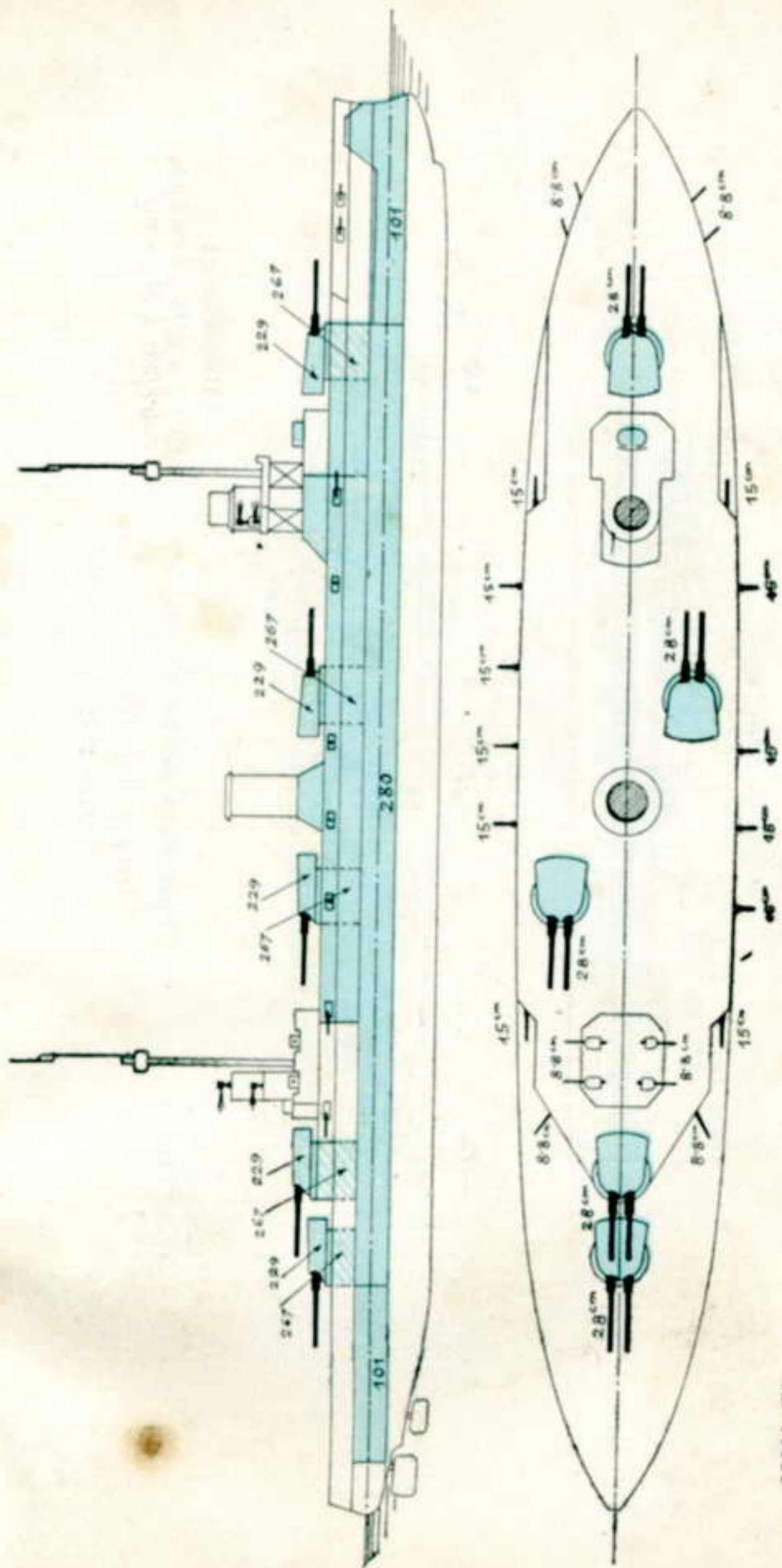

25000 TG
28 MI FG

Sultan Jawus Selim (11)
[fr. deutsche Goeben]

Bestückung:
10 28/45, 12 15/45, 12 8·8/40;
2 M; 4 ulr

[Seite 266]

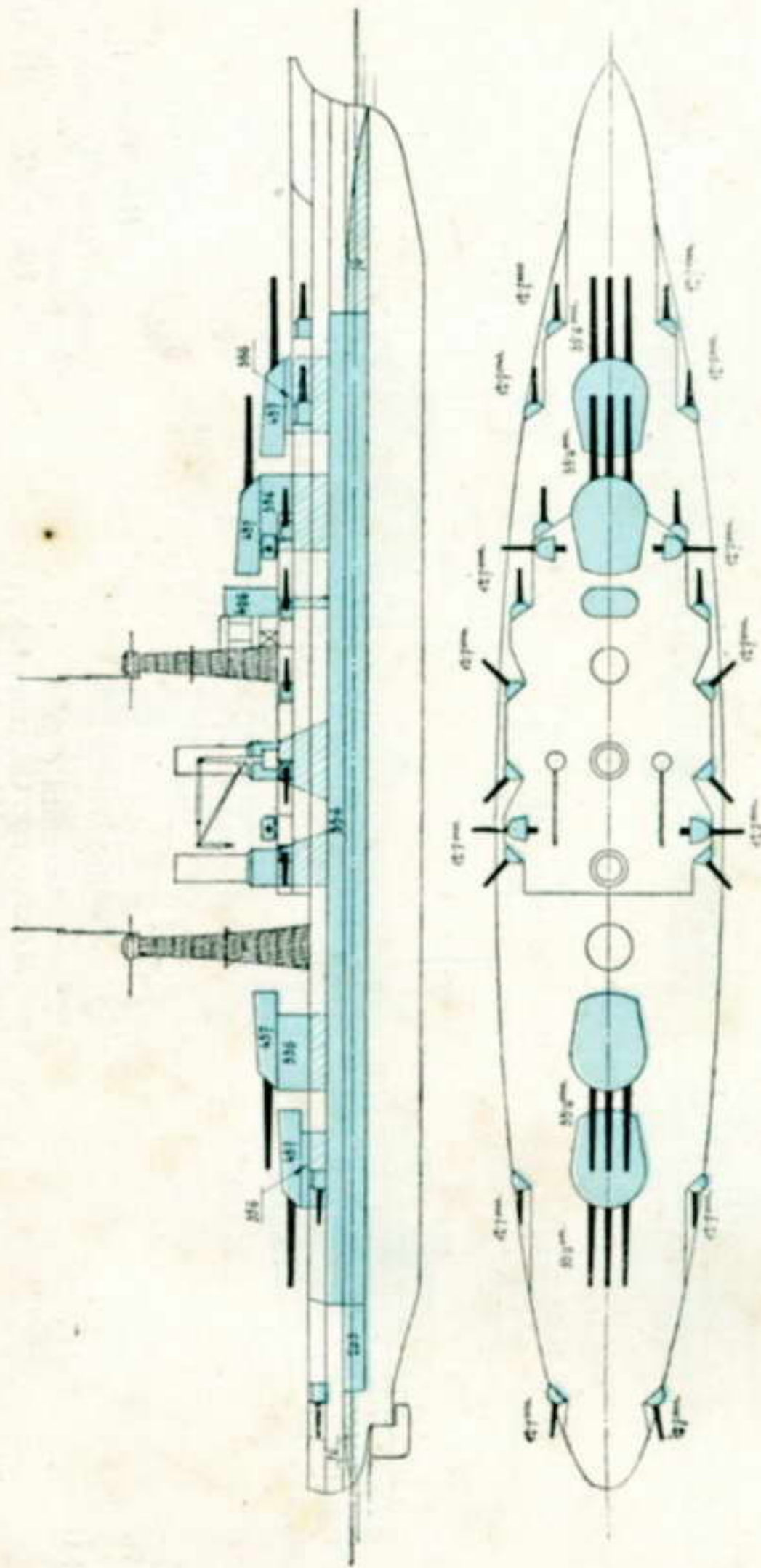

32000 TG
21 MI FG

Tennessee (.)
California (.)

Bestückung:
12 35·6/50, 22 12 7/51,
2 7 6, 4 4·7; 2 M; 4 ulr

[Seite 270]

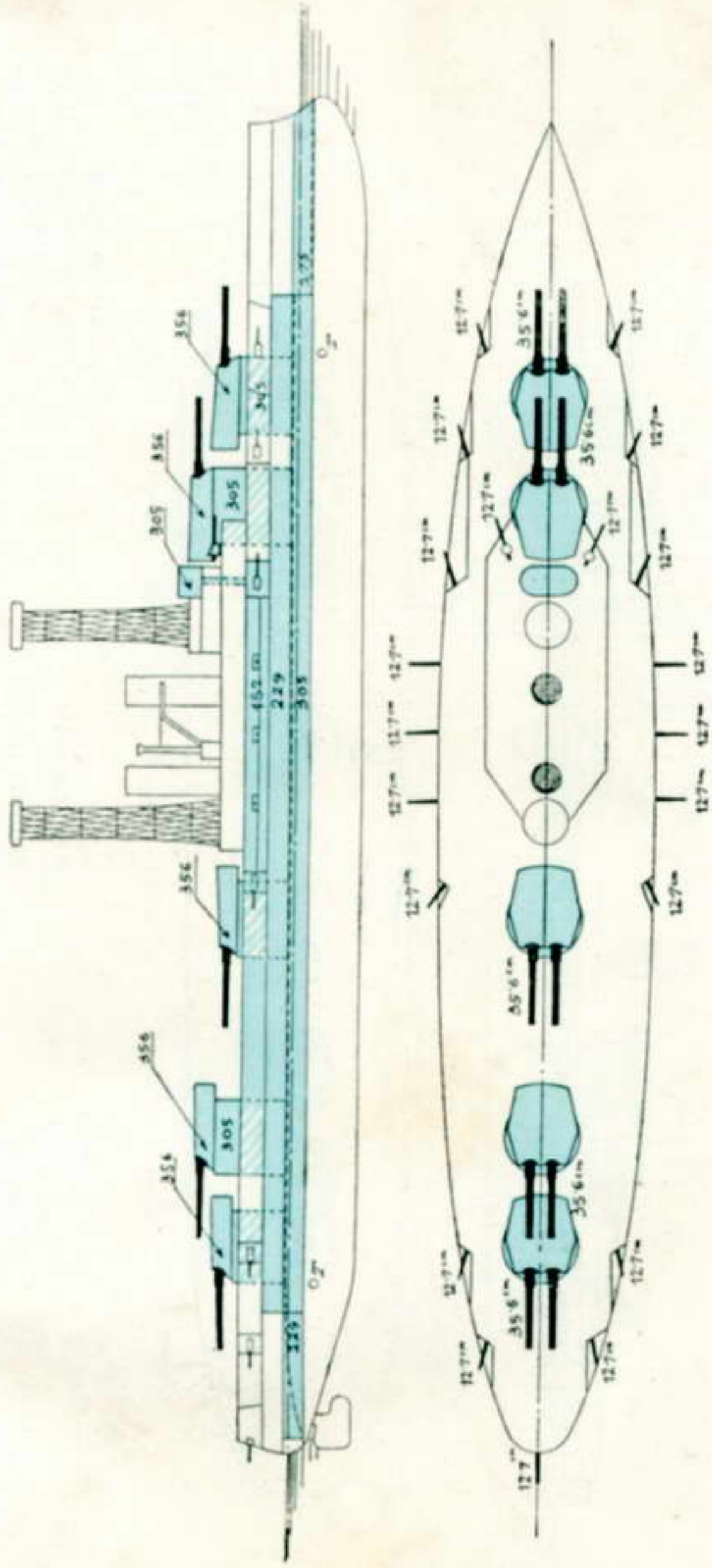

27000 T/G
28400
21 MI FG

Texas (12)
New York (12)
[Seite 271]

Bestückung:
10 35.6/45, 21 12.7/51, 4 4.7,
2 3.7; 2 M; 4 ulr

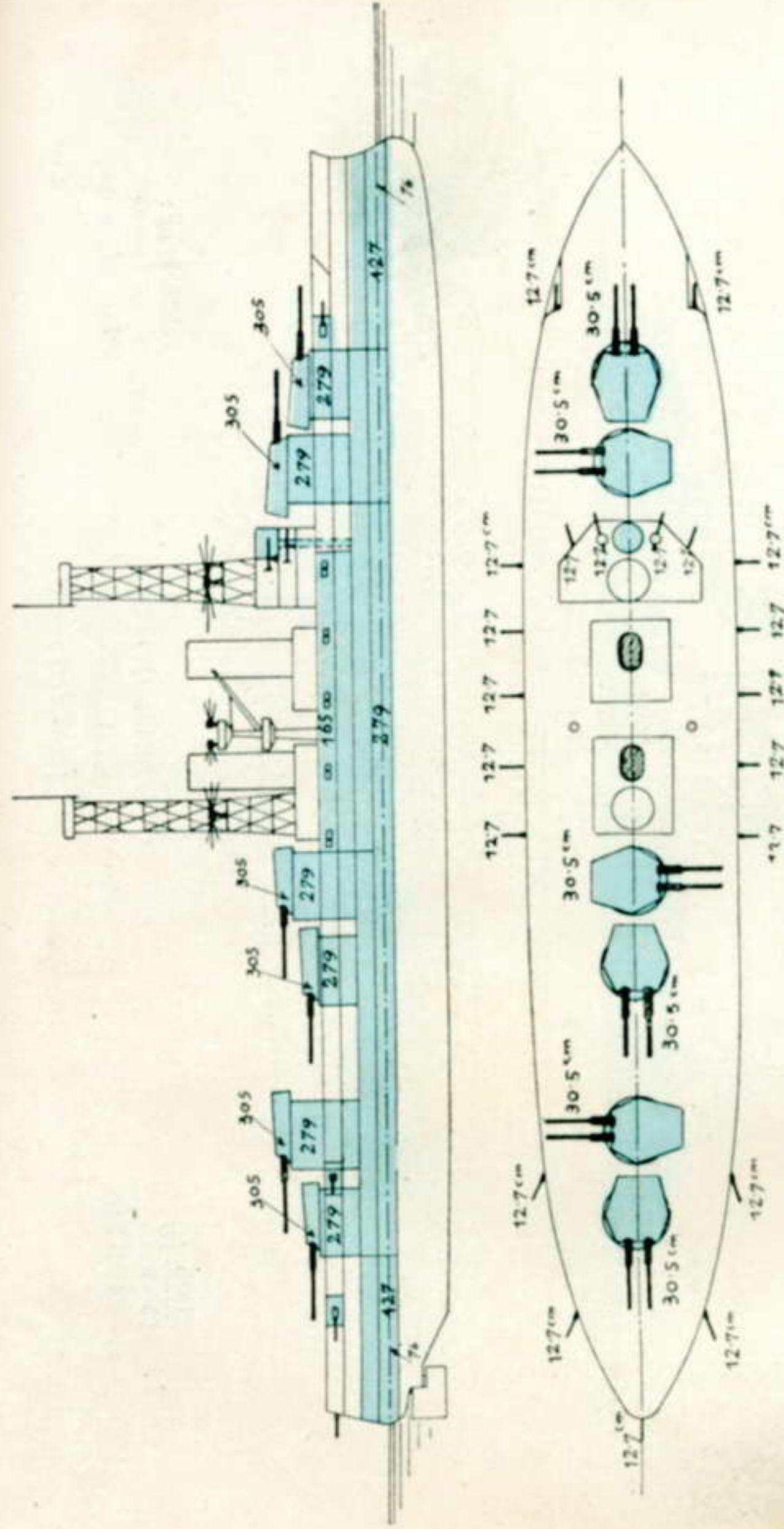

26000 T/G
27200
21 MI FG

Arkansas (11)
Wyoming (11)
[Seite 271]

Bestückung:
12 30.5/50, 21 12.7/51, 4 4.7,
2 3.7; 2 M; 2 ulr

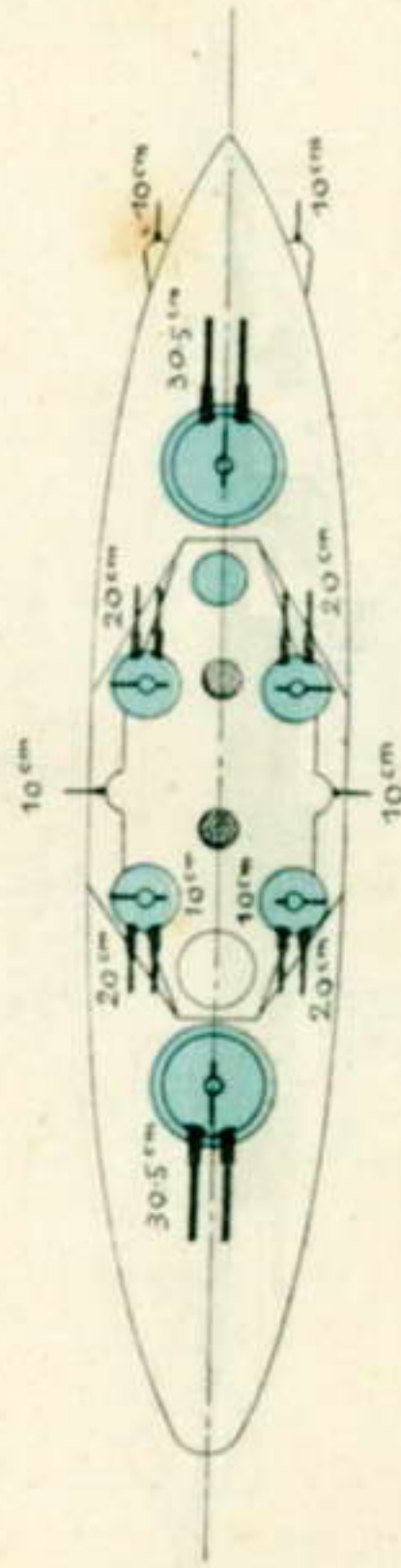
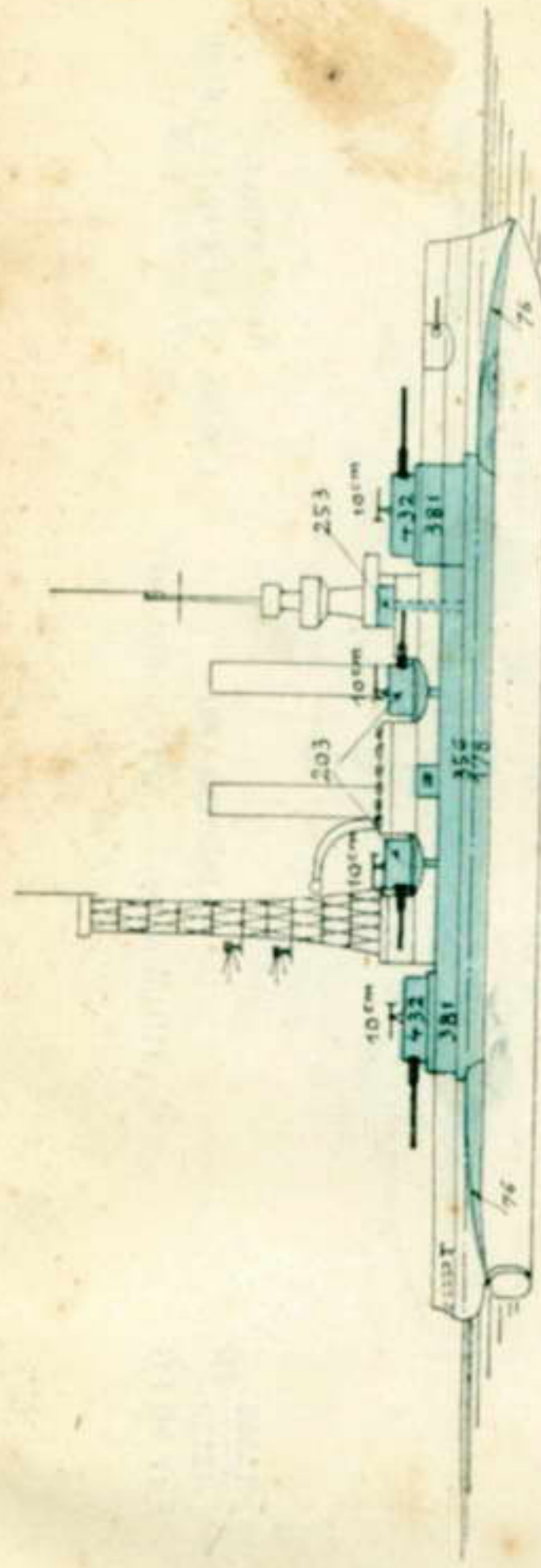

11346 TG
12600
17 MI FG

Iowa (96, 09)
[Seite 272]

Bestückung:
4 30.5/85, 8 20.3/85, 10 10.2/40,
4 5.7, 2 3.7; 4 M

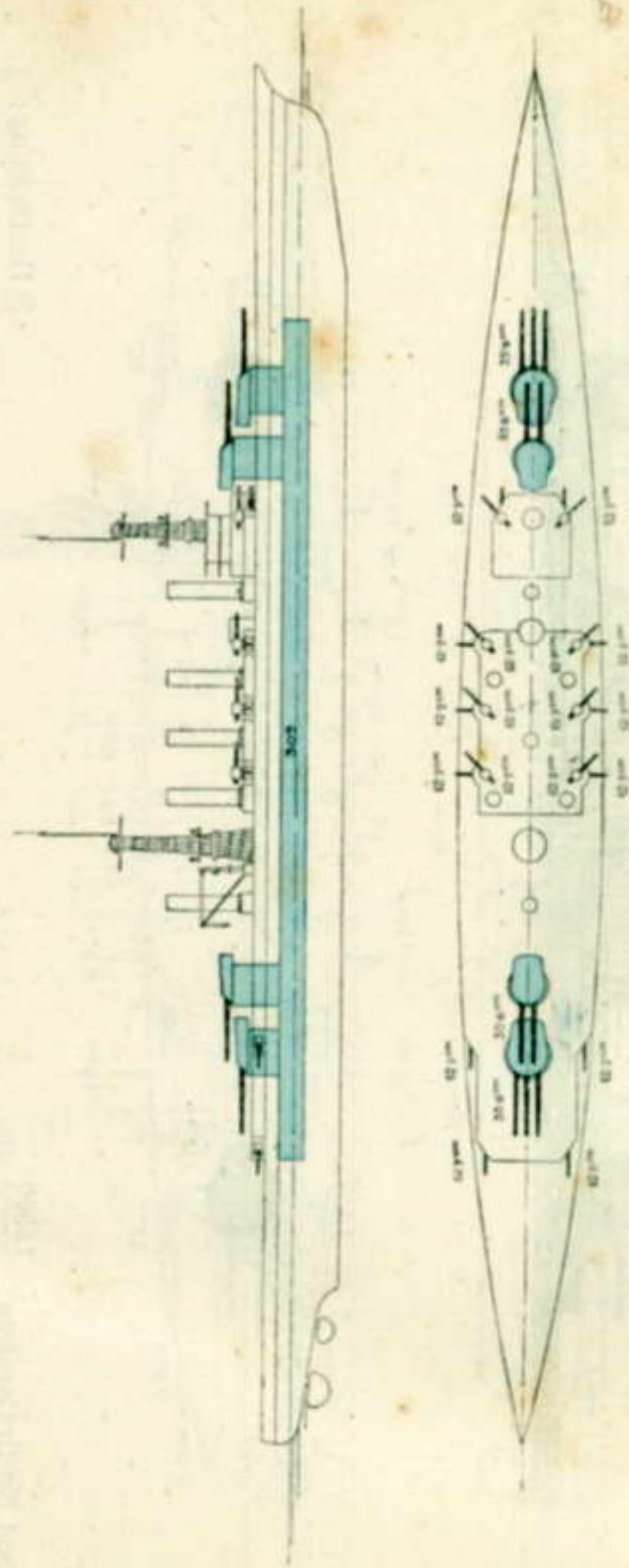

35000 TG
85 (?) MI FG

Constitution (I. B.)
Congress (I. B.) — Constellation (I. B.)
Lexington (I. B.) — Ranger (I. B.)
Saratoga (I. B.)

[Seite 272]

Bestückung:
10 35.6/50 (?), 18 12.7/51,
4 7.6

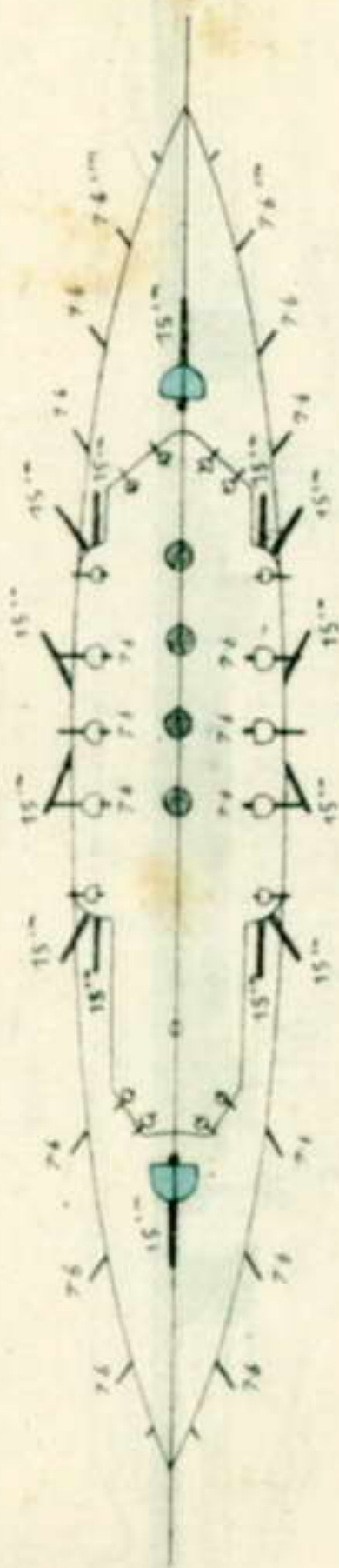
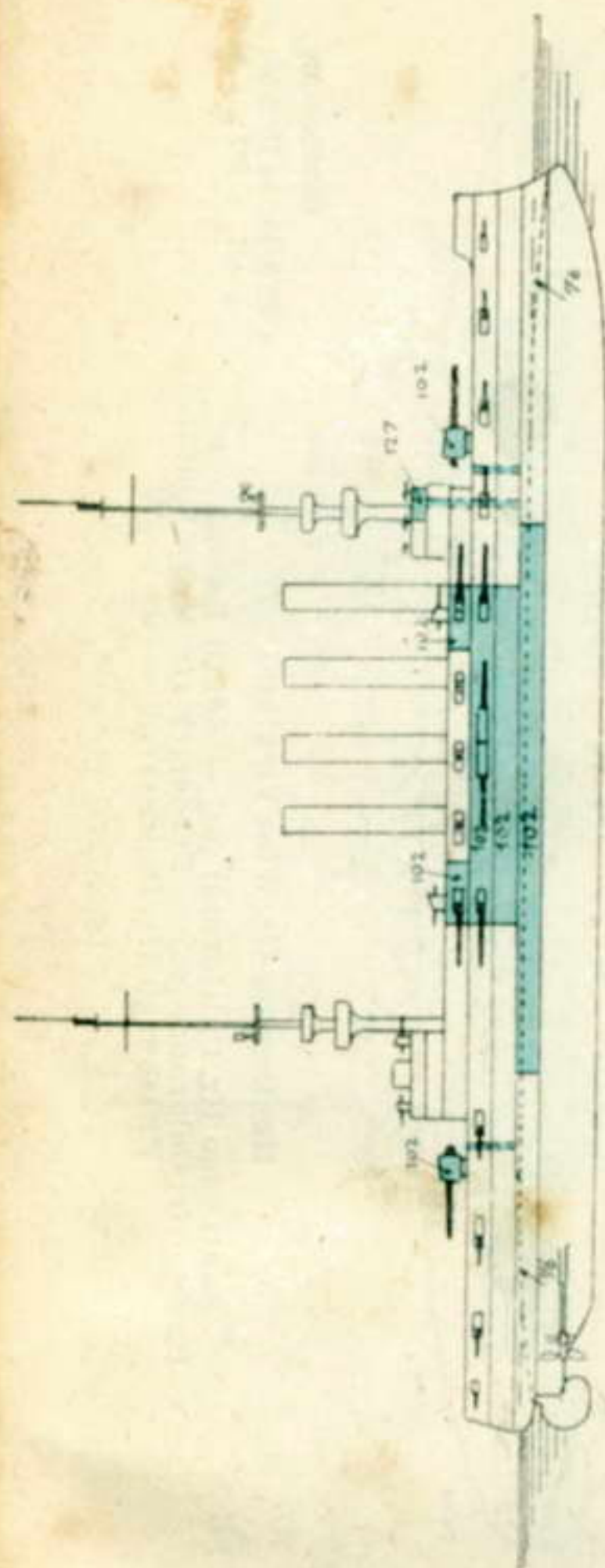

9700 TG
10800
22 MI FG

Bestückung:
14 15·2/50, 18 7·6/50,
4 4·7, 2 3·7; 6 M

Charleston (04)
St. Louis (05) — + Milwaukee (04)

[Seite 273]

Namensverzeichnis der Schiffe.

A = Argentinien, *Aeg* = Ägypten, *Af* = Afrika, *Aus* = Australien, *Br* = Brasilien, *Bu* = Bulgarien, *Chl* = Chile, *Chn* = China, *Col* = Columbien, *Cu* = Cuba, *D* = Deutsches Reich, *Dä* = Dänemark, *E* = Ecuador, *F* = Frankreich, *G* = Griechenland, *Gb* = Großbritannien, *H* = Haïti, *I* = Italien, *Ind* = Indien, *J* = Japan, *Ka* = Kanada, *Me* = Mexiko, *Mo* = Montenegro, *Nd* = Niederlande, *No* = Norwegen, *NS* = Neu-Seeland, *Oe* = Österreich-Ungarn, *Po* = Portugal, *Ps* = Persien, *Pu* = Peru, *Rm* = Rumänien, *Rs* = Rußland, *Sch* = Schweden, *SD* = Santo Domingo, *Si* = Siam, *Sp* = Spanien, *T* = Türkei, *U* = Uruguay, *V* = Venezuela, *VSt* = Vereinigte Staaten von Nordamerika.

Gotisch gedruckte Namen (z. B. *Abbas*): Verluste; zweite, fettgedruckte Seitenzahl (z. B. 289) bedeutet die Seite der Schiffsverluste.

XXIV de Febrero <i>Cu</i>	111	Admiral Butakov <i>Rs</i>	237	Akteon <i>G</i>	145
2. April <i>Dä</i>	113	Admiral Greigh <i>Rs</i>	237	<i>Alkula</i> <i>Rs</i>	243, 329
XX de Mayo <i>Cu</i>	111	Admiral Lazarev <i>Rs</i>	247	Ala <i>I</i>	196
23 Mayo <i>V</i>	269	Admiral Makarov <i>Rs</i>	237	Alabama <i>VSt</i>	272
18 de Julio <i>U</i>	269	Admiral Nahimov <i>Rs</i>	247	Alacran <i>Cu</i>	111
5 de Outubro <i>Po</i> (fr. Amelia)	233	Admiral Spaun <i>Oe</i>	223	Alacrité <i>Gb</i>	177
X de Octubre <i>Cu</i>	111	Admiral Spiridov <i>Rs</i>	237	Alagôas <i>Br</i>	101
		Adria <i>Oe</i>	228	Alarm <i>Gb</i>	167
		Adventure <i>Af</i>	180	Albacore <i>Gb</i>	170
		Adventure <i>Gb</i>	156	Albany <i>VSt</i>	274
		Aeger <i>No</i>	218	Albaro <i>I</i>	197
		Aegialia <i>G</i>	146	Albatros <i>I</i>	190
		Aegir <i>D</i>	117	Albatros <i>Oe</i>	229
		Aegir <i>Dä</i>	113	Albatros <i>Rs</i>	249
		<i>Agusa</i> <i>Gb</i>	317	<i>Albatros</i> <i>D</i>	125, 293
		Aran <i>Sch</i>	254	Albatross <i>Gb</i>	170
		Aëtos <i>G</i>	144	Albemarle <i>Gb</i>	150
		Affonso de Albuquerque <i>Po</i>	233	Alberoni <i>I</i>	196
Abadol <i>Gb</i>	178	Africa <i>Gb</i>	149	Alberto Guglielmotti <i>I</i>	192
Abarenda <i>VSt</i>	286	Africa <i>Po</i>	234	Albion <i>Gb</i>	150
<i>Abbas</i> <i>Aeg</i>	95, 289	Afridi <i>Gb</i>	167	<i>Alcantara</i> <i>Gb</i>	179, 317
<i>Abdel-Monaim</i> <i>Aeg</i>	95, 289	Agadir <i>Gb</i>	179	<i>Alcedo</i> <i>VSt</i>	287, 334
Abdul-Medschid <i>T</i>	268	Agamemnon <i>Gb</i>	149	Alcione <i>I</i>	190
Abercrombie <i>Gb</i>	158	Agincourt <i>Gb</i>	148	<i>Alcedoe</i> <i>VSt</i>	334
Aborren <i>Sch</i>	258	Agordat <i>I</i>	186	Alcyon <i>F</i>	141
<i>Aboukir</i> <i>Gb</i>	153, 303	Agostino Barbarigo <i>I</i>	192	Alecto <i>Gb</i>	173
Absalon <i>Dä</i>	114	Agramonte <i>Cu</i>	111	Alert <i>Gb</i>	178
Abu Klea <i>Aeg.</i>	95	Aida <i>Aeg</i>	95	Alert <i>VSt</i>	283
Acacia <i>Gb</i>	176	Aidin-Reïss <i>T</i>	267	Alerte <i>F</i>	139
Acadia <i>Ka</i>	181	Aigli <i>G</i>	145	Alessandro Poerio <i>I</i>	188
<i>Acasta</i> <i>Gb</i>	165, 308	Aigrette <i>F</i>	138	Aleut <i>Rs</i>	251
Achates <i>Gb</i>	165	Aileen <i>VSt</i>	287	Alex. Lahovari <i>Rm</i>	234
Acheloos <i>G</i>	145	Airone <i>I</i>	190	Alexander Petion <i>H</i>	183
Acheron <i>Gb</i>	166	Ajax <i>Gb</i>	148	Alexandra <i>Gb</i>	177
Acheronte <i>I</i>	197	Ajax <i>VSt</i>	286	Alexandria <i>Rs</i>	244
Achilles <i>Gb</i>	152	Akaschi <i>J</i>	203	Alexandru - cel - Bun <i>Rm</i>	235
Achilles <i>VSt</i>	285	Akebono <i>J</i>	205	Alexis <i>V</i>	269
Acorn <i>Gb</i>	166	Ak-Hissar <i>T</i>	268	Alferez - Mackinlay <i>A</i>	99
Acre <i>Br</i>	102	Aki <i>J</i>	199	Alfhild <i>Sch</i>	258
Actaeon <i>Gb</i>	178	Akitsushima <i>J</i>	203	Alfonso XII. <i>Sp</i>	465
Active <i>Gb</i>	155				
Adamant <i>Gb</i>	173				
Adamastor <i>Po</i>	230				
Adda <i>I</i>	197				
Adelaide <i>Aus</i>	181				
Adige <i>I</i>	197				
Admirable <i>Gb</i>	320				

Alfonso XIII. <i>Sp</i> 260	Amokura <i>NS</i> 180	Araguaya <i>Gb</i> 179
Alfredo <i>Ou</i> 111	Ampère <i>F</i> 138	Araks <i>Rs</i> 253
Alfredo Cappelini <i>I</i> . 196	Amphion <i>Gb</i> 155, 304	Arare <i>J</i> 205
Algerine <i>Gb</i> 159	Amphitrite <i>F</i> 137	Arbalète <i>F</i> 134
Alicante <i>Sp</i> 265	Amphitrite <i>G</i> 146	Arbutus <i>Gb</i> 176, 313
Alkyone <i>G</i> 145	Amphitrite <i>Gb</i> 153	Arc <i>F</i> 134
Allen <i>VSt</i> 276	Amphitrite <i>VSt</i> 275	Archer <i>Gb</i> 166
Alligator <i>Rs</i> 243	Amur <i>Rs</i> 242	Archimede <i>I</i> 197
Almangora <i>Gb</i> 179	Amur <i>Rs</i> (jetzt Amakusa <i>J</i>) 208	Archimède <i>F</i> 137
Almaz <i>Rs</i> 249	Amurec <i>Rs</i> 240	Arcona <i>D</i> 120
Almirante Brown <i>A</i> . 96	Amvrakia <i>G</i> 145	Arcturus <i>Sch</i> 257
Almirante Cochrane <i>Chl</i> 104, 106	Anadijr <i>Rs</i> 245	Ardagan <i>Rs</i> 253
Almirante Condell <i>Chl</i> 106	Anapo <i>I</i> 197	Ardea <i>I</i> 190
Almirante Grau <i>Pu</i> . . 229	Arcona <i>I</i> 198, 323	Ardent <i>Gb</i> 166, 308
Almirante Latorre <i>Chl</i> 104	Andes <i>Gb</i> 179	Ardente <i>I</i> 189
Almirante Lezo <i>Col</i> . 110	Andrada <i>Br</i> 103	Ardito <i>I</i> 189
Almirante Lobo <i>Sp</i> . . 264	Andrea Doria <i>I</i> 183	Ardjoeno <i>Nd</i> 212
Almirante Lynch <i>Chl</i> 106	Andrea Provana <i>I</i> 192	Ares <i>G</i> 146
Almirante Reis (fr. Dom Carlos I.) <i>Po</i> 230	Andrej Pervozvanij <i>Rs</i> 236	Arethusa <i>G</i> 145
Alpha (fr. Greif) <i>Oe</i> . 228	Andromache <i>Gb</i> 157	Arethusa <i>VSt</i> 286
Alpheos <i>G</i> 145	Andromaque <i>F</i> 137	Aréthuse <i>F</i> 137
Alpino <i>I</i> 189	Anegawa <i>J</i> (fr. Angara <i>Rs</i>) 208	Argo <i>I</i> 193
Alsation <i>Gb</i> 179	Anegawa Maru <i>J</i> (jetzt Kama <i>Rs</i>) 245	Argo <i>Sch</i> 257
Altair <i>F</i> 139	Anemone <i>Gb</i> 176	Argonaut <i>Gb</i> 153
Altair <i>Sch</i> 257	Angara <i>Rs</i> 245	Argonauta <i>I</i> 192
Alvear <i>A</i> 99	Angara <i>Rs</i> (jetzt Anegawa <i>J</i>) 208	Argonaute <i>F</i> 138
Alverstone <i>Gb</i> 313	Angelo Emo <i>I</i> 192	Argosul <i>Rm</i> 235
Alyssum <i>Gb</i> 176	Angler <i>Gb</i> 169	Argun <i>Rs</i> 251
Amakusa <i>J</i> (fr. Amur <i>Rs</i>) 208	Anglia <i>Gb</i> 318	Argus <i>F</i> 141
Amalfi <i>I</i> 185, 321	Aniene <i>I</i> 197	Argus <i>Gb</i> 176
Amapá <i>Br</i> 102	Animoso <i>I</i> 189	Argyll <i>Gb</i> 152, 304
Amarante <i>F</i> 137	Anjou <i>F</i> 301	Ariadne <i>D</i> 120, 290
Amaryllis <i>Gb</i> 176	Annapolis <i>VSt</i> 281	Ariadne <i>Gb</i> 153, 304
Amatsukaze <i>J</i> 204	Antares <i>Sch</i> 257	Ariadne <i>Rs</i> 253
Amazon <i>Gb</i> 167	Anteo <i>I</i> 194	Ariaki <i>J</i> 205
Amazonas <i>Br</i> 101	Antigone <i>F</i> 136	Ariane <i>F</i> 137, 298
Amazonas <i>Chl</i> 106	Antilope <i>I</i> 197	Ariel <i>Gb</i> 166
Amazona <i>D</i> 120	Antofagasta (jetzt CC ₁) <i>Ka</i> 180	Arizona <i>VSt</i> 270
Amazona <i>F</i> 136, 142	Antonio Lopez <i>Sp</i> 265	Arkansas <i>VSt</i> 271
Ambuscade <i>Gb</i> 165	Antonio Mosto <i>I</i> 188	Ark Royal <i>Gb</i> 173
Amelia (jetzt 5 de Otoubro) <i>Po</i> 233	Antonio Pacinotti <i>I</i> 192	Arlanza <i>Gb</i> 179
America <i>I</i> 196, 198	Antrim <i>Gb</i> 152	Armada <i>Gb</i> 179
Americano <i>V</i> 269	Aotaka <i>J</i> 206	Armand Behic <i>F</i> 142
Amerigo Vespucci <i>I</i> 195, 196	Apollo <i>Gb</i> 157	Armide <i>F</i> 136
Amerika <i>D</i> 126	Apraxin, G. A. <i>Rs</i> (jetzt Okinoschima <i>J</i>) 200	Armistead, Col. G. <i>VSt</i> 283
Amethyst <i>Gb</i> 156	Apurimac <i>Pu</i> 230	Árpád <i>Oe</i> 222
Amiral Aube <i>F</i> 129	Aquarius <i>Gb</i> 160	Arpia <i>I</i> 190
Amiral Bourgeois <i>F</i> . 137	Aquidaban <i>Br</i> 100	Arquebuse <i>F</i> 134
Amiral Charner <i>F</i> . 130, 295	Aquila <i>I</i> 191	Arrogant <i>Gb</i> 173
Amiral Tréhouart <i>F</i> . 141	Aquilone <i>F</i> 135	Arthemise <i>F</i> 137
Ammen <i>VSt</i> 277	Aquilone <i>I</i> 189	Artigliere <i>I</i> 189
Ammiraglio Caracciolo <i>I</i> 183	Arab <i>Gb</i> 170	Artois <i>F</i> 139
Ammiraglio Magnaghi <i>I</i> 193	Arabe <i>F</i> 132	Arun <i>Gb</i> 168
Ammiraglio di Saint Bon <i>I</i> 184	Arabis <i>Gb</i> 176, 312	Asagiri <i>J</i> 205
	Arago <i>F</i> 137	Asahi <i>J</i> 200
		Asakaze <i>J</i> 205
		Asama <i>J</i> 201
		Asard <i>Rs</i> 239
		Asaschiwo <i>J</i> 205
		Asatsuyu <i>J</i> 205
		Ascaro <i>I</i> 189

Ascot <i>Gb</i> 173	Asie <i>F</i> 141	Aspern <i>Oe</i> 223
Asie <i>F</i> 141	Askold <i>Rs</i> 249	Asphodel <i>Gb</i> 176
Askold <i>Rs</i> 249	Aso <i>J</i> (fr. Bajan <i>Rs</i>) . 201	Aspirant Herbert <i>F</i> . 132
Aso <i>J</i> (fr. Bajan <i>Rs</i>) . 201	Assahan <i>Nd</i> 215	Aspis <i>G</i> 144
Aspern <i>Oe</i> 223	Assaye <i>Gb</i> 179	Assise <i>Gb</i> 178
Asphodel <i>Gb</i> 176	Assistance <i>Gb</i> 178	Aster <i>Gb</i> 176
Aspirant Herbert <i>F</i> . 132	Astore <i>I</i> 190	Astoria <i>I</i> 190
Aspis <i>G</i> 144	Astrabad <i>Rs</i> 253	Astraea <i>Gb</i> 157
Assahan <i>Nd</i> 215	Astraea <i>Sch</i> 257	Astrée <i>F</i> 137
Assaye <i>Gb</i> 179	Astrée <i>F</i> 137	Astrum Spei <i>Gb</i> 320
Assise <i>Gb</i> 178	Astrum Spei <i>Gb</i> 320	Asturias <i>Gb</i> 179, 319
Aster <i>Gb</i> 176	Asturias <i>Gb</i> 179, 319	Atalante <i>F</i> 137
Astore <i>I</i> 190	Atalante <i>F</i> 137	Aterno <i>I</i> 197
Astoria <i>I</i> 190	Aterno <i>I</i> 197	Athènes <i>Rs</i> (fr. <i>F</i>) . 253
Astrabad <i>Rs</i> 253	Athènes <i>Rs</i> (fr. <i>F</i>) . 253	Athos <i>Rs</i> 330
Astraea <i>Gb</i> 157	Athos <i>Rs</i> 330	Atlante <i>I</i> 196
Astraea <i>Sch</i> 257	Atlante <i>I</i> 196	Atlantique <i>F</i> 142
Astrée <i>F</i> 137	Atlantique <i>F</i> 142	Atropo <i>I</i> 192
Astrum Spei <i>Gb</i> 320	Atropo <i>I</i> 192	Attack <i>Gb</i> 166
Asturias <i>Gb</i> 179, 319	Attack <i>Gb</i> 166	Attendant <i>Gb</i> 178
Atalante <i>F</i> 137	Attendant <i>Gb</i> 178	Attentive <i>Gb</i> 156
Aterno <i>I</i> 197	Attentive <i>Gb</i> 156	Audace <i>I</i> 189
Athènes <i>Rs</i> (fr. <i>F</i>) . 253	Audace <i>I</i> 189	Audacieux <i>Rs</i> (fr. <i>F</i>) . 241
Athos <i>Rs</i> 330	Audacieux <i>Rs</i> (fr. <i>F</i>) . 241	Audacious <i>Gb</i> 148, 302
Atlante <i>I</i> 196	Audacious <i>Gb</i> 148, 302	Audaz <i>Sp</i> 262
Atlantique <i>F</i> 142	Audaz <i>Sp</i> 262	Augsburg <i>D</i> 119
Atropo <i>I</i> 192	Augsburg <i>D</i> 119	Augusto Riboty <i>I</i> . . 188
Attack <i>Gb</i> 166	Augusto Riboty <i>I</i> . . 188	Au Bessoir <i>F</i> 299
Attendant <i>Gb</i> 178	Au Bessoir <i>F</i> 299	Aurora <i>Gb</i> 155
Attentive <i>Gb</i> 156	Aurora <i>Gb</i> 155	Aurora <i>Oe</i> 229
Audace <i>I</i> 189	Aurora <i>Oe</i> 229	Australien <i>Aus</i> 181
Audacieux <i>Rs</i> (fr. <i>F</i>) . 241	Australien <i>Aus</i> 181	Australien <i>F</i> 142
Audacious <i>Gb</i> 148, 302	Australien <i>F</i> 142	Avenger <i>Gb</i> 318
Audaz <i>Sp</i> 262	Avenger <i>Gb</i> 318	Aventino <i>I</i> 197
Augsburg <i>D</i> 119	Aventino <i>I</i> 197	Aventurier <i>F</i> 133
Augusto Riboty <i>I</i> . . 188	Aventurier <i>F</i> 133	Averne <i>F</i> 135
Au Bessoir <i>F</i> 299	Averne <i>F</i> 135	Avon <i>Gb</i> 170
Aurora <i>Gb</i> 155	Avon <i>Gb</i> 170	Avondale <i>Gb</i> 320
Aurora <i>Oe</i> 229	Avondale <i>Gb</i> 320	Avra <i>G</i> 146
Australia <i>Aus</i> 181	Avra <i>G</i> 146	Avrora <i>Rs</i> 238
Australien <i>Aus</i> 181	Avrora <i>Rs</i> 238	Avtroff <i>Rs</i> 239
Australien <i>F</i> 142	Avtroff <i>Rs</i> 239	Avvoltoio <i>I</i> 191
Avenger <i>Gb</i> 318	Avvoltoio <i>I</i> 191	Ayanami <i>J</i> 205
Aventino <i>I</i> 197	Ayanami <i>J</i> 205	Aylwin <i>VSt</i> 277
Aventurier <i>F</i> 133	Aylwin <i>VSt</i> 277	Aysen <i>Chl</i> 107
Averne <i>F</i> 135	Aysen <i>Chl</i> 107	Azalea <i>Gb</i> 176
Avon <i>Gb</i> 170	Azalea <i>Gb</i> 176	Azuma <i>J</i> 201
Avondale <i>Gb</i> 320	Azuma <i>J</i> 201	

B

Babenberg <i>Oe</i> 222
Bacchante <i>Gb</i> 153
Badger <i>Gb</i> 166
Bäfver <i>Sch</i> 257

Bagley <i>VSt</i> 278	Bahia <i>Br</i> 100	Baird <i>VSt</i> 278
Bahia <i>Br</i> 100	Bainbridge <i>VSt</i> 278	Baire <i>Ou</i> 110
Baird <i>VSt</i> 278	Baire <i>Ou</i> 110	Bajan <i>Rs</i> 237
Bainbridge <i>VSt</i> 278	Bajan <i>Rs</i> 237	Bajan <i>Rs</i> (jetzt Aso <i>J</i>) . 201
Baire <i>Ou</i> 110	Bajan <i>Rs</i> (jetzt Aso <i>J</i>) . 201	Balkan <i>Rs</i> 249
Bajan <i>Rs</i> 237	Balkan <i>Rs</i> 249	Balaton <i>Oe</i> 224
Bajan <i>Rs</i> (jetzt Aso <i>J</i>) . 201	Balaton <i>Oe</i> 224	Balch <i>VSt</i> 277
Balkan <i>Rs</i> 249	Balch <i>VSt</i> 277	Balder <i>Nd</i> 210
Balaton <i>Oe</i> 224	Balder <i>Nd</i> 210	Bali Langtevit <i>Si</i> . . . 259
Balch <i>VSt</i> 277	Bali Langtevit <i>Si</i> 259	Bahilla <i>I</i> 192
Balder <i>Nd</i> 210	Bahilla <i>I</i> 192	Baliste <i>F</i> 134
Bali Langtevit <i>Si</i> 259	Baliste <i>F</i> 134	Balny <i>F</i> 141
Bahilla <i>I</i> 192	Balny <i>F</i> 141	Baltimore <i>VSt</i> 283
Baliste <i>F</i> 134	Baltimore <i>VSt</i> 283	Bandju <i>Si</i> 259
Balny <i>F</i> 141	Bandju <i>Si</i> 259	Barham <i>Gb</i> 148
Baltimore <i>VSt</i> 283	Barham <i>Gb</i> 148	Barika-i-Zafer <i>T</i> 267
Bandju <i>Si</i> 259	Barika-i-Zafer <i>T</i> 267	Barney <i>VSt</i> 278
Barham <i>Gb</i> 148	Barney <i>VSt</i> 278	Barroso <i>Br</i> 100
Barika-i-Zafer <i>T</i> 267	Barroso <i>Br</i> 100	Barry <i>VSt</i> 278
Barney <i>VSt</i> 278	Barry <i>VSt</i> 278	Bars <i>Rs</i> 243, 329
Barroso <i>Br</i> 100	Bars <i>Rs</i> 243, 329	Basilicata <i>I</i> 186
Barry <i>VSt</i> 278	Basilicata <i>I</i> 186	Basilisk <i>Gb</i> 167
Bars <i>Rs</i> 243, 329	Basilisk <i>Gb</i> 167	Basilisk <i>Oe</i> 228
Basilicata <i>I</i> 186	Basilisk <i>Oe</i> 228	Basra <i>T</i> 267
Basilisk <i>Gb</i> 167	Basra <i>T</i> 267	Bat <i>Gb</i> 170
Basilisk <i>Oe</i> 228	Bat <i>Gb</i> 170	Bathurst <i>A</i> 98
Basra <i>T</i> 267	Bathurst <i>A</i> 98	Batavia <i>Gb</i> 316
Bat <i>Gb</i> 170	Batavia <i>Gb</i> 316	Bayfield <i>Ka</i> 181
Bathurst <i>A</i> 98	Bayfield <i>Ka</i> 181	Bayol <i>Gb</i> 178
Batavia <i>Gb</i> 316	Bayol <i>Gb</i> 178	Bdíteljnjij <i>Rs</i> 240
Bayana <i>Gb</i> 316	Bdíteljnjij <i>Rs</i> 240	Beagle <i>Gb</i> 167
Bayfield <i>Ka</i> 181	Beagle <i>Gb</i> 167	Beale <i>VSt</i> 277
Bayol <i>Gb</i> 178	Beale <i>VSt</i> 277	Béarn <i>F</i> 127
Bdíteljnjij <i>Rs</i> 240	Béarn <i>F</i> 127	Beaver <i>Gb</i> 166
Beagle <i>Gb</i> 167	Beaver <i>Gb</i> 166	Begonia <i>Gb</i> 176, 313
Beale <i>VSt</i> 277	Begonia <i>Gb</i> 176, 313	Beira <i>Po</i> 232
Béarn <i>F</i> 127	Beira <i>Po</i> 232	Bélier <i>F</i> 134
Beaver <i>Gb</i> 166	Bélier <i>F</i> 134	Bell <i>VSt</i> 275
Begonia <i>Gb</i> 176, 313	Bell <i>VSt</i> 275	Bellerophon <i>Gb</i> 149
Beira <i>Po</i> 232	Bellerophon <i>Gb</i> 149	Belliqueuse <i>F</i> 139
Bélier <i>F</i> 134	Belliqueuse <i>F</i> 139	Bellona <i>Dü</i> 112
Bell <i>VSt</i> 275	Bellona <i>Dü</i> 112	Bellona <i>Gb</i> 155
Bellerophon <i>Gb</i> 149	Bellona <i>Gb</i> 155	Bellona (fr. Kaiser) <i>Oe</i> . 229
Belliqueuse <i>F</i> 139	Bellona (fr. Kaiser) <i>Oe</i> . 229	Bellone <i>F</i> 136
Bellona <i>Dü</i> 112	Bellone <i>F</i> 136	Benbow <i>Gb</i> 148
Bellona <i>Gb</i> 155	Benbow <i>Gb</i> 148	Benedetto Grin <i>I</i> . 184, 321
Bellona (fr. Kaiser) <i>Oe</i> . 229	Benedetto Grin <i>I</i> . 184, 321	Bengasi <i>I</i> (fr. Derna <i>T</i>) 194
Bellone <i>F</i> 136	Bengasi <i>I</i> (fr. Derna <i>T</i>) 194	Bengasi II <i>I</i> 196
Benbow <i>Gb</i> 148	Bengasi II <i>I</i> 196	Bengo <i>Po</i> 232
Benedetto Grin <i>I</i> . 184, 321	Bengo <i>Po</i> 232	Benham <i>VSt</i> 277
Bengasi <i>I</i> (fr. Derna <i>T</i>) 194	Benham <i>VSt</i> 277	Benjamin Constant <i>Br</i> 100
Bengasi II <i>I</i> 196	Benjamin Constant <i>Br</i> 100	Ben-my-Chree <i>Gb</i> . 173, 315
Bengo <i>Po</i> 232	Ben-my-Chree <i>Gb</i> . 173, 315	Beowulf <i>D</i> 117
Benham <i>VSt</i> 277		

Borea I	189	Buenos-Aires A	96	Cap. V. Mărăcineanu	
Borée F	135	Buenos Aires Sp	265	Itm	235
Borgo Rs	245	Buffalo VSt	284	Capitaine Mehl F	132
Boris Bu	103	Buk Si	259	Capitan Merino Jarpa	
Bormida I	197	Bulgaria Bu	103	Chl	106
Borneo Nd	215	Bulhond Nd	211	Capitan Muñoz Ga-	
Borodino Rs	237	Bulldog Gb	167	mero Ohl	106
Boston VSt	275	Bullfinch Gb	170	Capitan O'Brien Chl	106
Botha Gb	164	Bulwark Gb	150, 302	Capitan Orella Ohl	106
Bouclier F	132	Burdigalla F	300	Capitan Prat Ohl	104
Bourrasque F	135	Burjat Rs	252	Capitan Thompson Ohl	106
Boutefeu F	132, 296	Burma Gb	178	Capitano Verri I	197
Bouvet F	128, 295	Burnij Rs	240	Capois-la-mort H	183
Bouvines F	141	Burrows VSt	277	Capraia I	197
Boxer Gb	171	Bushnell VSt	283	Caprera I	196, 198
Boxer VSt	288	Bustamante Sp	262	Capri I	197
Boyne Gb	168	Bustard Gb	159	Capricieuse F	139
Bramar Castle Gb	179, 319	Buttercup Gb	176	Cap Trafalgar D	294
Braga Nd	210	Butterfly Gb	159	Car Ferdinand Bu	103
Brage No	218			Carabina Po	232
Bramble Gb	159			Carabine F	134
Brand No	219			Carabinier F	133
Brandenburg D	117			Carabiniere I	189
Branlebas F	133, 296			Caravellas Br	103
Braunschweig D	116			Carevna Rs	244
Bravij Rs	250			Carlo Alberto I	185
Bravo Me	208			Carlo Alberto Racchia	
Braxen Sch	258			I	188
Brazen Gb	170			Carlo Mirabello I	188
Brečislav Rs	239			Carlos V. Sp	261
Brembo I	197			Carlos Gomez Br	103
Bremen D	120, 291			Carmania Gb	179
Brennus F	141			Carnarvon Gb	152
Brenta I	196, 197			Carnation Gb	176
Brestoia F	141			Carol Gb	178
Bretagne F	127			Carola IV VSt	287
Bridge VSt	284, 286			Caroline Gb	154
Brighton Queen Gb	312			Caronia Gb	179
Brilliant Gb	157			Carquois F	134
Brinio Nd	209			Cartagenera Sp	262
Bris Sch	257			Carthage F	142, 300
Brisbane Aus	181			Cartier Ka	181
Brisk Gb	167			Carysfort Gb	154
Bristol Gb	155			Casabianca F	139, 299
Britannia Gb	149			Casma Ohl	107
Britannia I	196			Casque F	132
Britannia V	269			Cassard F	131
Britannic Gb	319			Cassin VSt	276
Britomart Gb	159			Cassini F	139, 299
Broke Gb	164			Cassiopea I	190
Brondolo I	197			Castine VSt	282
Bronte I	194			Castle Gb	179
Brooklyn VSt	273			Castor Gb	154
Bruce Rs (fr. Ka, der-				Castor Nd	214
zeitiger Name un-				Castor Sch	257
bekannt)	245			Cataluña Sp	260, 265
Bruiser Gb	171			Catamarca A	98
Bruix F	130			Catapulte F	134
Brumaire F	138			Catopaxi E	126
Brutus VSt	286			Cavalier F	133
Buchardo A	98			Cavalla Aeg	95
Budapest Oe	222			Cayo Soto (jetzt Kse-	
Büffel Oe	228			nia Rs)	244

C

Cabinda Po	234	Cap. V. Mărăcineanu	
Cachapoal Ohl	107	Itm	235
Cacheu Po	233	Capitaine Mehl F	132
Cachou Sp	262	Capitan Merino Jarpa	
Cadarso Sp	262	Chl	106
Cadmus Gb	159	Capitan Muñoz Ga-	
Caesar Gb	150	mero Ohl	106
Caesar VSt	285	Capitan O'Brien Chl	106
Caguayu A	99	Capitan Orella Ohl	106
Caio-Duillio I	183	Capitan Prat Ohl	104
Calabria I	186	Capitan Thompson Ohl	106
Caldwell VSt	276	Capitano Verri I	197
Calgarian Gb	179	Capois-la-mort H	183
Califol Gb	178	Capraia I	197
California VSt	270	Caprera I	196, 198
California (jetzt San		Capri I	197
Diego) VSt	273	Capricieuse F	139
Calipso I	190	Cap Trafalgar D	294
Calixto Garcia Ou	111	Car Ferdinand Bu	103
Callao Pu	230	Carabina Po	232
Calliope Gb	154	Carabine F	134
Calliope I	190, 196	Carabinier F	133
Cambrian Gb	154	Carabiniere I	189
Cambrian King Gb	317	Caravellas Br	103
Cameleon Gb	166	Carevna Rs	244
Camelia Gb	176	Carlo Alberto I	185
Camoscio I	197	Carlo Alberto Racchia	
Campania I	186	I	188
Campanula Gb	176	Carlo Mirabello I	188
Campeche Me	208	Carlos V. Sp	261
Canada Gb	148	Carlos Gomez Br	103
Canada Ka	181	Carmania Gb	179
Canguru Sp	264	Carnarvon Gb	152
Canning Gb	173	Carnation Gb	176
Canopo I	190	Carol Gb	178
Canopus Gb	150	Carola IV VSt	287
Canterbury Gb	154	Caroline Gb	154
Capello Po	232	Caronia Gb	179
Cap. Lascar Bogdan		Carquois F	134
Rm	235	Cartagenera Sp	262
Cap. M. Romano Rm	235	Carthage F	142, 300

Ceara Br	102	Cigno I	190	Comus Gb	154
Cedida Sp	265	Cigogne F	138	Concord Gb	154
Cedric Gb	179	Cimeterre F	132	Concord VSt	282
Celandine Gb	176	Cincinnati VSt	274	Condé F	129
Celtic Gb	179	Circe Gb	161	Conde de Venadito	
Celtic VSt	286	Circe F	138, 297	Sp	264
Centaur Gb	154	Circonstance F	139	Cóndor Ohl	107
Centaur I	190	Cirujano Videla Ohl	106	Condor D	121
Centurion Gb	148	Città di Bari I	196	Condorcet F	128
Cerbère F	139	Città di Cagliari I	198	Condore I	191
Cerberus Aus	182	Città di Catania I	198	Conflict Gb	171
Cerberus Nd	215	Città di Massa I	196	Congress VSt	272
Cesare Rossarol I	188	Città di Messina I	198, 323	Connecticut VSt	271
Cesarevič (jetzt Graž-		Città di Milano I	195	Connor VSt	276
danin) Rs	236	Città di Palermo I	198, 323	Conqueror Gb	149
Česma Rs (fr. Tango		Città di Sassari I	198	Conquest Gb	154
J)	236	Città di Siracusa I	198	Constance Gb	154
Cespedes Ou	111	City of Rochester (fr.		Constellation VSt	272
Chacabuco Ohl	105	Saratoga) VSt	273	Constitution Pu	230
Chaco A	99	Ciudad de Cadiz Sp	265	Constitution VSt	272
Chaimite Po	232	Clacton Gb	176, 312	Conte di Cavour I	184
Chaireddin Barberuh		Claes Horn Sch	256	Contest Gb	165
T	266, 331	Clars Uggla Sch	256, 331	Conyngham VSt	276
Chalaio Pu	230	Clan Mac Naughton Gb	316	Coqueta V	269
Challenger Gb	156	Clas Fleming Sch	258	Coquette Gb	169, 307
Chamäleon Oe	227	Clavis Gb	320	Coral Haven Gb	320
Champagne Gb	318	Claymore F	134	Corazziera I	189
Champion Gb	154	Clematis Gb	176	Cordelia Gb	154
Champlain Ka	181	Cleopatra Gb	154	Cordillère F	142
Chanzimola Gb	179	Cleveland VSt	274	Cordoba A	98
Chapicui U	269	Climene I	190	Cormoran D	121, 292
Charlemagne F	123	Clio Gb	159	Cornelie F	137
Charles Roux F	132	Clio I	190	Cornelis Drebbel Nd	214
Charleston VSt	273	Clorinde F	137	Cornelis Janssen de	
Charlotte D	125	Coatit I	186	Haan Nd	211
Charrue F	139	Cochrane Gb	152	Cornflower Gb	176
Charybdis Gb	157	Cocito I	197	Cornwall Gb	152
Chasseloup-Laubat F	140	Cockatrice Gb	165	Cornwallis Gb	150, 302
Chasseur F	133	Cocodrilo Sp	264	Coromandel Ind	179
Châteaurenault F	131, 295	Cognée F	134	Corona Af	180
Chatham Gb	155	Colhoun VSt	275	Corona VSt	287
Chattanooga VSt	274	Collingwood Gb	149	Coronel U	269
Chauncey VSt	278, 334	Colne Gb	168	Coronel Bolognesi Pu	229
Cheerful Gb	170	Colombella Gb	179	Corrientes A	98
Chelmer Gb	168	Colon Pu	230	Cosmao F	131
Chepstow Gb	173	Colorado VSt	270	Cossack Gb	168
Cherim Po	232	Colorado (jetzt		Costa azzura I	196
Cherwell Gb	169	Pueblo) VSt	273	Coulomb F	137
Chester Gb	154	Colossus Gb	149	Courageous Gb	151
Chester VSt	274	Columbia Gb	311	Couragense F	139
Chevalier F	135	Columbia VSt	274	Courbet F	127
Cheyenne VSt	283	Comet Gb	166	Coutelas F	134
Chicago F	142	Comet Gb	159, 306	Craignoon Gb	320
Chicago VSt	275	Comet Ind	179	Crane Gb	170
Chilli F	142	Commandant Bory F	132	Crati I	197
China Gb	179	Commandant Lucas		Craven VSt	276
Chios Rs	239	F	132	Creosol Gb	178
Chivinec Rs	244	Commandant Rivière		Crescent Gb	153
Christiaan Cornelis		F	132	Cressy Gb	153, 303
Nd	212	Commander Fullerton		Cristoforo Colombo I	183
Christopher Gb	165	Gb	313	Crocus Gb	176
Churchill Af	180	Commonwealth Gb	149	Crusader Gb	167
Ciclope I	195	Comodore Py A	98	Csepel Oe	224

Csikós <i>Oe</i>	224	Delfinen <i>Dä</i>	112	Dominion <i>Gb</i>	149
Cuama <i>Po</i>	232	Delfino <i>I.</i>	193, 196	Dom Luiz <i>Po</i>	232
Cuba <i>Cu</i>	110	De Long <i>VSt</i>	278	Don Alvaro de Bazán	
Cuervo <i>Sp</i>	265	Delphin <i>D</i>	125	<i>Sp</i>	261
Cugnot <i>F</i>	137	Delphin <i>G</i>	145	Doña Maria de Molina	
Culgoa <i>VSt</i>	287	Delphinium <i>Gb</i>	176	<i>Sp</i>	261
Cumberland <i>Gb</i>	152	Delta <i>Gb</i>	179	Donato Guerra <i>Me</i>	208
Cummings <i>VSt</i>	276	Delta (fr. Zrinyi) <i>Oe</i>	229	Donau <i>Oe</i>	229
Cunfida <i>I</i> (fr. Schipka					
<i>T</i>)	196	Democrata <i>Me</i>	208	Doner <i>Rs</i>	249, 328
Curie <i>F</i>	187, 297	Démocratie <i>F</i>	128	Dongal <i>Gb</i>	152, 319
Curieuse <i>F</i>	139	Demokracija (fr. Imp.			
Curlew <i>Ka</i>	181	Nikolai II.) <i>Rs</i>	245	Dongola <i>Aeg</i>	95
Cushing <i>VSt</i>	276	D'Entrecasteaux <i>F</i>	131	Dongola <i>Gb</i>	179
Custoza <i>Oe</i>	228	Denver <i>VSt</i>	274	Don Juan d'Austria <i>Oe</i>	229
Cuyama <i>VSt</i>	285	Deodoro <i>Br</i>	100	Don Juan d'Austria	
Cyclamen <i>Gb</i>	176	Derfflinger <i>D</i>	118	<i>VSt</i>	282
Cyclone <i>F</i>	135	Derna <i>T</i> (jetzt Ben-			
Cyclop <i>Oe</i>	227	gasi <i>I</i>)	194	Donskoj Kazak <i>Rs</i>	240
Cyclops <i>Gb</i>	178	De Ruyter <i>Nd</i>	209	Doon <i>Gb</i>	168
Cyclops <i>VSt</i>	285	Derwent <i>Gb</i>	169	Dora <i>I</i>	197
Cygnat <i>Gb</i>	169	Derzkij <i>Rs</i>	247	Dorado <i>Sp</i>	264
Cynthia <i>Gb</i>	169	Desaix <i>F</i>	129	Doris <i>G</i>	145
Cyrill <i>Bu</i>	103	Descartes <i>F</i>	131	Doris <i>Gb</i>	157
		Desideria <i>No</i>	219	Dorothea <i>VSt</i>	287
		Des Moines <i>VSt</i>	274	Dostojnij <i>Rs</i>	239
		Desna <i>Rs</i>	239	Doudart de Lagrée <i>F</i>	141
		Desperate <i>Gb</i>	169	Douro <i>Po</i>	231
		Dessalines <i>H</i>	183	Dove <i>Af</i>	180
		D'Estrees <i>F</i>	131	Dove <i>Gb</i>	170
		Deutschland <i>D</i>	116	Dover Castle <i>Gb</i>	319
		Devanha <i>Gb</i>	179	Downes <i>VSt</i>	277
		Devonshire <i>Gb</i>	152	Downes <i>VSt</i>	277
		De Zeven Provinciën			
		<i>Nd</i>	208	Draak <i>Nd</i>	215
		Diadem <i>Gb</i>	153	Drache <i>D</i>	125
		Diamond <i>Gb</i>	156	Drake <i>Gb</i>	153, 304
		Diana <i>Gb</i>	157	Drakon <i>Rs</i>	243
		Diana <i>Rs</i>	238, 244	Drama <i>T</i> (jetzt Libia	
		Diane <i>F</i>	136	<i>I</i>)	186
		D' Iberville <i>F</i>	139	Dratsch <i>T</i>	268
		Diderot <i>F</i>	128	Draug <i>No</i>	219
		Dido <i>Gb</i>	157	Drayton <i>VSt</i>	277
		Diego Cão <i>Po</i>	233	Dreadnought <i>Gb</i>	149
		Diligence <i>Gb</i>	161	Dresden <i>D</i>	119, 291
		Dinara <i>Oe</i>	224	Dristig <i>No</i>	220
		Disa <i>Sch</i>	255	Dristigheten <i>Sch</i>	254
		Distol <i>Gb</i>	178	Driver <i>Gb</i>	177
		Diu <i>Po</i>	232	Drôme <i>F</i>	141
		Divona <i>F</i>	141	Dromedar <i>Oe</i>	228
		Dixie <i>VSt</i>	283	Drott <i>Sch</i>	258
		Djeatelnij <i>Rs</i>	239	Drottning-Viktoria	
		Djelnij <i>Rs</i>	239	<i>Sch</i>	254
		Djerv <i>No</i>	220	Drudge <i>Gb</i>	178
		Dnjepr <i>Rs</i>	249	Druid <i>Gb</i>	166
		Dnjestr <i>Rs</i>	249	Ejdern <i>Sch</i>	258
		Dobrovolec <i>Rs</i>	240, 328	Ekaterinoslav <i>Rs</i>	253
		Dollijn <i>Nd</i>	214	Ekaterinoslav <i>Rs</i>	
		Dolores <i>Sp</i>	265	(jetzt Karasaki <i>J</i>)	208
		Dolphin <i>VSt</i>	287	Elba <i>I</i>	186
		Dom Carlos I. (jetzt			
		Almirante Reis) <i>Po</i>	230	Elbing <i>D</i>	119, 291
		Dom Fernando e Glo-			
		ria <i>Po</i>	234	Elcano <i>VSt</i>	282
				Electra <i>Gb</i>	170
				Elfrida <i>VSt</i>	287
				Elisabeth <i>F</i>	299
				Elisaveta <i>Rm</i>	234
				Ellas <i>I</i>	196

D

Duke of Albany <i>Gb</i>	317	Ellida <i>No</i>	219	Escopette <i>F</i>	134
Duke of Edinburgh					
<i>Gb</i>	152	El Monsif <i>Aeg</i>	95	Escuela Patria <i>Ou</i>	110
Dumbea <i>F</i>	142	El Presidente <i>SD</i>	253	Esmeralda <i>Chl</i>	105
Dunaj <i>Rs</i>	249	Elsaß <i>D</i>	116	Esmeralda <i>Sp</i>	265
Duncan <i>Gb</i>	150	Emanuele Filiberto <i>I</i>	184	Espadarte <i>Po</i>	231
Duncan <i>VSt</i>	277	Emden <i>D</i>	119, 291	Espadon <i>F</i>	138
Dundee Castle <i>Gb</i>	179	Emeline <i>VSt</i>	287	Espagne <i>F</i>	142
Dunois <i>F</i>	189	Emerande <i>F</i>	138	España <i>Sp</i>	260
Dupetit-Thouars <i>F</i>	129	Emir Buharskij <i>Rs</i>	240	Espero <i>I</i>	189
Dupleix <i>F</i>	129	Emperor of India			
Dupont <i>VSt</i>	278	<i>Gb</i>	148	Espiègle <i>F</i>	139
Dupuy-de-Lôme					
<i>F</i>	130, 136	Empire <i>Af</i>	180	Espiègle <i>Gb</i>	159
Duque de Guisa <i>Pu</i>	230	Empong <i>Nd</i>	212	Espora <i>A</i>	97
Duque de Palmella					
<i>Po</i>	234	Empress <i>Gb</i>	173	Essex <i>Gb</i>	152
Duquesne <i>F</i>	127	Enchantress <i>Gb</i>	177	Estafette <i>F</i>	299
Durak-Reiss <i>T</i>	267	Encounter <i>Aus</i>	181	Estefania <i>Po</i>	234
Durandal <i>F</i>	134	Endeavour <i>Gb</i>	177	Esther <i>Gb</i>	177
Dvina (fr. Pamjat					
Azova) <i>Rs</i>	245	Endymion <i>Gb</i>	153	Étandard <i>F</i>	133, 296
Dwarf <i>Gb</i>	159	Engadine <i>Gb</i>	173	Etna <i>I</i>	195
Dye <i>VSt</i>	275	Euns <i>Oe</i>	226	Etobe <i>Af</i>	180
Dyhkeren <i>Dä</i>	113, 289	Enrique Villuendas			
		<i>Ou</i>	111	Etruria <i>I</i>	187

E

Eagle <i>VSt</i>	287	Enrique Villuendas			
Earl Grey <i>Rs</i> (fr. <i>Ka</i> ,					
derzeitiger Name					
unbekannt)	245	<i>Ou</i>	111	Eugène Pereire <i>F</i>	142
Earnest <i>Gb</i>	171	Enseigne Gabolde <i>F</i>	132	Eugenie <i>Sch</i>	258
Ebani <i>Gb</i>	179	Enseigne Henry <i>F</i>	132	Euler <i>F</i>	137
Eber <i>D</i>	121, 292	Enseigne Roux <i>F</i>	132	Euro <i>I</i>	189
Ebro <i>Gb</i>	179	Entre Rios <i>A</i>	98	Europa <i>Gb</i>	153
Echiquier <i>F</i>	141	Epee <i>F</i>	134	Europa <i>I</i>	198
Eclaireur <i>Pu</i>	229	Épien <i>F</i>	134	Euryalus <i>Gb</i>	153
Eclipse <i>Gb</i>	157	Equator <i>Rs</i>	253	Evans <i>VSt</i>	275
Eclipse <i>Rs</i>	253	Ercole <i>I</i>	196	Evropa <i>Rs</i>	244
Edda <i>Sch</i>	258	Ericsson <i>VSt</i>	276	Evrotas <i>G</i>	145
Eden <i>Gb</i>	169, 308	Eridano <i>I</i>	196	Excellent <i>Gb</i>	178
Edgar <i>Gb</i>	153	Eridge <i>Gb</i>	173	Exc <i>Gb</i>	169
Edgar Quinet <i>F</i>	129	Erin <i>Gb</i>	148	Exmouth <i>Gb</i>	150
Edinburg Castle <i>Gb</i>	179	Eritrea <i>I</i> (fr. Kaiserl			
Edouard Courbière <i>F</i>	301	<i>T</i>)	194	Express <i>Gb</i>	171
Egadi <i>I</i>	197	Ermak <i>Rs</i>	245	Extremadura <i>Sp</i>	261
Egori <i>Af</i>	180	Ermanno Carlotto <i>I</i>	197		
Egypt <i>Gb</i>	179	Erne <i>Gb</i>	169, 307		
Eidsvold <i>No</i>	217	Ernest Rénan <i>F</i>	129		
Ejdern <i>Sch</i>	258	Ernta <i>Dä</i>	112		
Ekaterinoslav <i>Rs</i>	253	Ersatz Gazelle <i>D</i>	119		
Ekaterinoslav <i>Rs</i>					
(jetzt Karasaki <i>J</i>)	208	Ersatz Hertha <i>D</i>	117		
Elba <i>I</i>	186	Ersatz Hohenzollern			
Elbing <i>D</i>	119, 291	<i>D</i>	125		
Elcano <i>VSt</i>	282	Ersatz Kaiser Fried-			
Electra <i>Gb</i>	170	rich III. <i>D</i>	115		
Elfrida <i>VSt</i>	287	Ersatz Niobe <i>D</i>	119		
Elisabeth <i>F</i>	299	Ersatz Victoria Louise			
Elisaveta <i>Rm</i>	234	<i>D</i>	117		
Ellas <i>I</i>	196	Ersatz Wörth <i>D</i>	115		

F

Erzherzog Ferdinand			
Max <i>Oe</i>	222	Fairfax <i>VSt</i>	275
Erzherzog Franz Fer-			
dinand <i>Oe</i>	222	Fairy <i>Gb</i>	170
Erzherzog Friedrich			
<i>Oe</i>	222	Falcon <i>Gb</i>	169
Erzherzog Karl <i>Oe</i>	222	Falk <i>No</i>	220
		Falken <i>Sch</i>	258
		Falmouth <i>Gb</i>	155, 305
		Falster <i>Dä</i>	113
		Fame <i>Gb</i>	169
		Fanfare <i>F</i>	133
		Fanion <i>F</i>	133
		Fanning <i>VSt</i>	277
		Fantassin <i>F</i>	133, 296
		Fantome <i>Gb</i>	177
		Faraday <i>F</i>	137
		Farragut <i>VSt</i>	278
		Fateh <i>Aeg</i>	95
		Fauconneau <i>F</i>	134
		Faulknor <i>Gb</i>	164
		Faux <i>F</i>	152
		Fauvette <i>Gb</i>	317
		Fawn <i>Gb</i>	170
		Fearless <i>Gb</i>	155
		Fedor-Stratilat <i>Rs</i>	239

Fei-Hu <i>Chn</i> 108	Fram <i>No</i> 219	Gaidamak <i>Rs</i> 240
Fei-Hung <i>Chn</i> (jetzt Helli <i>G</i>) 144	France <i>F</i> 127	Gaiola <i>I</i> 196
Fei-Lung <i>Chn</i> 108	France <i>F</i> 300	Gaiet-i-Vatanije <i>T</i> 267
Fei-Ying <i>Chn</i> 107	Francesco Ferruccio <i>I</i> 185	Galatea <i>Gb</i> 155
Feldmarschal Graf Seremetjev <i>R</i> 251	Francesco Morosini <i>I</i> 183	Galathea <i>Dä</i> 113
Felicitas <i>Gb</i> 320	Francesco Nullo <i>I</i> 188	Galeka <i>Gb</i> 318
Ferol <i>Gb</i> 178	Francis Garnier <i>F</i> 132	Galileo Ferraris <i>I</i> 193
Ferré <i>Pu</i> 229	Francisque <i>F</i> 134	Gallia <i>F</i> 300
Ferret <i>Gb</i> 166	Franconia <i>Gb</i> 317	Galvani <i>I</i> 192
Ferrier <i>H</i> 183	Frank, Gen. R. T. <i>VSt</i> 288	Galveston <i>VSt</i> 274
Fervent <i>Gb</i> 171	Frankfurt <i>D</i> 119	Gamma (fr. Kronprinzessin Erzherzogin Stephanie) <i>Oe</i> 228
Feuerspeier (fr. Erzherzog Albrecht) <i>Oe</i> 228	Franklin <i>Aus</i> 182	Gangut <i>Rs</i> 236
Fey-Yung <i>Chn</i> 109	Franklin <i>F</i> 137	Gannet (fr. Wildfire) <i>Gb</i> 159
Finn <i>Rs</i> 240	Frauenlob <i>D</i> 120, 291	Garésa <i>Aeg</i> 95
Firedrake <i>Gb</i> 166	Frederick (fr. Maryland) <i>VSt</i> 273	Garibaldi <i>A</i> 96
Firefly <i>Gb</i> 159	Fresnel <i>F</i> 138, 298	Garibaldino <i>I</i> 189
Fisalia <i>I</i> 193	Fret <i>Nd</i> 211	Garigliano <i>I</i> 196
Fisgard <i>Gb</i> 178, 316	Freya <i>D</i> 124	Garland <i>Gb</i> 166
Fi-Tschu <i>Chn</i> 110	Freyr <i>Nd</i> 210	Garm <i>No</i> 219
Fiumicino <i>I</i> 196	Friant <i>F</i> 131	Garonne <i>F</i> 141
Flamberge <i>F</i> 134	Friedrich Carl <i>D</i> 118	Garry <i>Gb</i> 168
Flandre <i>F</i> 127, 141	Friedrich der Große <i>D</i> 115	Garth Castle <i>Gb</i> 179
Flavio Gioia <i>I</i> 195	Frimaire <i>F</i> 138	Garza <i>Sp</i> 265
Flecha <i>Po</i> 232	Friso <i>Nd</i> 209	Gascogne <i>F</i> 127
Flecha <i>Sp</i> 265	Frithjof <i>D</i> 117	Gascon <i>Gb</i> 179
Flegatonte <i>I</i> 197	Frithjof <i>No</i> 217	Gaulois <i>F</i> 128, 295
Fleuret <i>F</i> 133	Fröya <i>No</i> 218	Gauss <i>Ka</i> 181
Flibustier <i>F</i> 135	Fronde <i>F</i> 134	Gaviota <i>Sp</i> 264
Flirt <i>Gb</i> 170, 309	Fructidor <i>F</i> 138	Gavriil <i>Rs</i> 239
Flora <i>Dä</i> 112	Fruntsberg <i>Oe</i> 229	Gay Lussac <i>F</i> 138
Floral <i>F</i> 138	Fuad <i>T</i> 268	Gayunda <i>Aus</i> 182
Florida <i>VSt</i> 271	Fubuki <i>J</i> 205	Gazelle <i>D</i> 120
Flusser <i>VSt</i> 277	Fuchs <i>D</i> 125	Gazzella <i>I</i> 197
Flying Fish <i>Gb</i> 170	Fuciliere <i>I</i> 189	Geep <i>Nd</i> 214
Flyvefisken <i>Dä</i> 112	Fürst Bismarck <i>D</i> 118	Gefion <i>D</i> 120
Foam <i>Gb</i> 169	Fugas <i>Rs</i> 242	Geier <i>D</i> 121, 292
Foca <i>I</i> 193	Fuji <i>J</i> 200	Gejser <i>Dä</i> 113
Foce <i>I</i> 197	Fulgerul <i>Rm</i> 235	Gelderland <i>Nd</i> 209
Folke <i>Sch</i> 255	Fulminante <i>Po</i> 234	General-Admiral (jetzt Narova) <i>Rs</i> 242
Foot <i>VSt</i> 278	Fulmine <i>I</i> 189	General Alava <i>VSt</i> 284
Forban <i>F</i> 135	Fulton <i>A</i> 99	General Artigas <i>U</i> 269
Forel <i>Rs</i> 251	Fulton <i>F</i> 136	General Baquedano <i>Chl</i> 106
Foresight <i>Gb</i> 156	Fulton <i>VSt</i> 283	General Belgrano <i>A</i> 95
Forester <i>Gb</i> 166	Fu-Po <i>Chn</i> 109	General Crauford <i>Gb</i> 158
Formidable <i>Gb</i> 150, 302	Furieux <i>F</i> 141	General Flores <i>U</i> 269
Formosa <i>Gb</i> 179	Furious <i>Gb</i> 151	General Guerrero <i>Me</i> 208
Forté <i>Gb</i> 157	Fury <i>Gb</i> 166	General Kondratenko <i>Rs</i> 241
Forth <i>Gb</i> 173	Fuschimi <i>J</i> 204	General Lavalleya <i>U</i> 269
Fortitude <i>Gb</i> 178	Fuso <i>J</i> 199	General Paz <i>A</i> 99
Fortune <i>Gb</i> 166, 308	Fylgia <i>Sch</i> 255	General Pinzon <i>Col</i> 110
Fortune <i>VSt</i> 283		General San Martin <i>A</i> 96
Forward <i>Gb</i> 156		General Suarez <i>U</i> 269
Foucault <i>F</i> 137, 298		General Wolfe <i>Gb</i> 158
Foudre <i>F</i> 140		Genista <i>Gb</i> 176, 312
Fourde <i>F</i> 132, 296		Genkai Maru <i>J</i> 208
Fox <i>Gb</i> 157		Genova <i>I</i> 196
Fox <i>VSt</i> 278		
Foxglove <i>Gb</i> 176		
Foxhound <i>Gb</i> 167		
Foyle <i>Gb</i> 169		

G

Gabbiano <i>I</i> 191	Gaidamak <i>Rs</i> 240
Gabion <i>F</i> 133	Gaiola <i>I</i> 196
Gabriel <i>Gb</i> 164	Gaiet-i-Vatanije <i>T</i> 267
Gadfly <i>Gb</i> 159	Galatea <i>Gb</i> 155
Gaa <i>Oe</i> 227	Galathea <i>Dä</i> 113
Gäddan <i>Sch</i> 257	Galeka <i>Gb</i> 318

Gentian <i>Gb</i> 176	Goliath <i>Gb</i> 150, 302	Guildford Castle <i>Gb</i> 179
Geok Tepe <i>Rs</i> 253	Gondul <i>Sch</i> 257	Guldborgsund <i>Dä</i> 113
George Washington <i>D</i> 126	Gonzalves <i>Br</i> 102	Gunbild <i>Sch</i> 258
Georgia <i>VSt</i> 271	Good Hope <i>Gb</i> 153, 303	Gustav V. <i>Sch</i> 254
Georgij Pobjedonossec <i>Rs</i> 246	Goorka <i>Gb</i> 179	Gustave Zédé <i>F</i> 137
Georgios Averoff <i>G</i> 143	Gor <i>No</i> 218	Gustavo Sampaio <i>Br</i> 101
Gepard <i>Rs</i> 243	Gorgone <i>F</i> 136	Gwendolen <i>Af</i> 180
Geranium <i>Gb</i> 176	Goshawk <i>Gb</i> 166	Gwin <i>VSt</i> 276
Gerda <i>Sch</i> 255	Gossamer <i>Gb</i> 161	Gymnote <i>F</i> 136
Germinal <i>F</i> 138	Goulfar <i>F</i> 301	
Gharbieh <i>Aeg</i> 95	Governolo <i>I</i> 195	
Ghazal <i>Aeg</i> 95	Goyaz <i>Br</i> 102	
Ghurka <i>Gb</i> 168	Grado <i>I</i> 196	
Giacinto Carini <i>I</i> 188	Grafton <i>Gb</i> 153	
Giacinto Pallino <i>I</i> 193, 323	Graham, Gen. W. M. <i>VSt</i> 283	
Giacomo Nani <i>I</i> 192	Grampus <i>Gb</i> 167	
Gianicolo <i>I</i> 197	Granada <i>Po</i> 232	
Gibraltar <i>Gb</i> 153	Granatiere <i>I</i> 189	
Giffard <i>F</i> 137	Granicerul <i>Rm</i> 235	
Gigant <i>Oe</i> 228	Grasshopper <i>Gb</i> 167	
Giglio <i>I</i> 197	Graudenz <i>D</i> 119	
Giljak <i>Rs</i> 244	Grazdanin (fr. Cesarrevič) <i>Rs</i> 236	
Ginette <i>F</i> 300	Great Heart <i>Gb</i> 312	
Giovanni Bausan <i>I</i> 195	Gregory <i>VSt</i> 275	
Giove <i>I</i> 194	Greif <i>D</i> 294	
Gipsy <i>Gb</i> 170	Greif (jetzt Alpha) <i>Oe</i> 228	
Giralda <i>Sp</i> 264	Grenadier <i>F</i> 135	
Girl Gracie <i>Gb</i> 320	Grenhamn <i>Rs</i> 239	
Girl Rose <i>Gb</i> 320	Greyhound <i>Gb</i> 169	
Giuliana <i>I</i> 197	Grib <i>No</i> 219	
Giulio Cesare <i>I</i> 183	Gridley <i>VSt</i> 275	
Giuseppe Abba <i>I</i> 188	Griffon <i>F</i> 141	
Giuseppe Garibaldi <i>I</i> 185, 321	Griffon <i>Gb</i> 171	
Giuseppe Missori <i>I</i> 188	Grille <i>D</i> 125	
Giuseppe Sirtori <i>I</i> 188	Grivitzza <i>Rm</i> 235	
Glacier <i>VSt</i> 287	Grönsund <i>Dä</i> 113	
Gladan <i>Sch</i> 258	Grom <i>Rs</i> 238, 329	
Gladiolus <i>Gb</i> 176	Gromjašćij <i>Rs</i> 241	
Glaive <i>F</i> 133	Gromkij <i>Rs</i> 247	
Glasgow <i>Gb</i> 155	Gromoboj <i>Rs</i> 237	
Glaucio <i>I</i> 193	Gromonosec (jetzt IZ-jaslav) <i>Rs</i> 239	
Glenart Castle <i>Gb</i> 179	Grondeur <i>F</i> 135	
Gle gorm Castle <i>Gb</i> 179	Groznij <i>Rs</i> 250	
Glimt <i>No</i> 220	Grozovoj <i>Rs</i> 250	
Gloire <i>F</i> 129	Großer Kurfürst <i>D</i> 115	
Glommen <i>No</i> 218	Groza <i>Rs</i> 252	
Glorious <i>Gb</i> 151	Gruno <i>Nd</i> 209	
Glory <i>Gb</i> 159	Guadeloupe <i>F</i> 142	
Gloucester <i>Gb</i> 155	Guardiana <i>Po</i> 231	
Gloucester <i>VSt</i> 287	Guarda <i>U</i> 269	
Gloucester Castle <i>Gb</i> 179, 319	Guardiamarina Contreras <i>Chl</i> 106	
Gnat <i>Gb</i> 159	Guardiamarina Riquelme <i>Chl</i> 106	
Gneisenau <i>D</i> 118, 290	Guardia Nacional <i>A</i> 99	
Gnevnij <i>Rs</i> 247	Gudur <i>Sch</i> 257	
Godetia <i>Gb</i> 176	Gueydon <i>F</i> 129	
Göta <i>Sch</i> 254	Guglielmo Pepe <i>I</i> 188	
Goito <i>I</i> 187	Guichen <i>F</i> 131	
Goldfinch <i>Gb</i> 166	Guide <i>Ind</i> 179	
Goldsborough <i>VSt</i> 278		

H

Habafia <i>Cu</i> 111	Habsburg <i>Oe</i> 222	Hagen <i>D</i> 117
Habana <i>Pu</i> 230	Hache <i>F</i> 133	Hai Tschchen <i>Chn</i> 107
Habarovsk <i>Rs</i> 244	Hadda <i>Nd</i> 210	Hai-Tscheu <i>Chn</i> 107
Habsburg <i>Oe</i> 222	Haft <i>Aeg</i> 95	Hai-Tschi <i>Chn</i> 107
Hache <i>F</i> 133	Hagen <i>D</i> 117	Hai-Yung <i>Chn</i> 107, 289
Hadda <i>Nd</i> 210	Hai Tschchen <i>Chn</i> 107	Hajen <i>Dä</i> 114
Haft <i>Aeg</i> 95	Hai-Tscheu <i>Chn</i> 107	Hajen <i>Sch</i> 258
Hagen <i>D</i> 117	Hai-Tschi <i>Chn</i> 107	Hai No 219
Hai Tschchen <i>Chn</i> 107	Hai-Yung <i>Chn</i> 107, 289	Halcyon <i>Gb</i> 161
Hai-Tscheu <i>Chn</i> 107	Hajen <i>Dä</i> 114	Hallebarde <i>F</i> 134
Hajen <i>Dä</i> 114	Hajen <i>Sch</i> 258	Hamakaze <i>J</i> 204
Hajen <i>Sch</i> 258	Hal No 219	Hamburg <i>D</i> 120
Halcyon <i>Gb</i> 161	Hallebarde <i>F</i> 134	Hamid Abad <i>T</i> 268
Hallebarde <i>F</i> 134	Hamakaze <i>J</i> 204	Hamidije <i>T</i> 266
Hamakaze <i>J</i> 204	Hamburg <i>D</i> 120	Hampshire <i>Gb</i> 152, 304
Hamburg <i>D</i> 120	Hamid Abad <i>T</i> 268	Hancock <i>VSt</i> 284
Hamid Abad <i>T</i> 268	Hamidije <i>T</i> 266	Handy <i>Gb</i> 171
Hamidije <i>T</i> 266	Hampshire <i>Gb</i> 152, 304	Hannibal <i>Gb</i> 150
Hampshire <i>Gb</i> 152, 304	Hancock <i>VSt</i> 284	Hannibal <i>VSt</i> 287
Hancock <i>VSt</i> 284	Handy <i>Gb</i> 171	Hannover <i>D</i> 116
Handy <i>Gb</i> 171	Hannibal <i>Gb</i> 150	Hansa <i>D</i> 124
Hannibal <i>Gb</i> 150	Hannibal <i>VSt</i> 287	Harald Haarfagre <i>No</i> 217
Hannibal <i>VSt</i> 287	Hannover <i>D</i> 116	Harding <i>VSt</i> 275
Hannover <i>D</i> 116	Hansa <i>D</i> 124	Hardinge <i>Ind</i> 179
Harald Haarfagre <i>No</i> 217	Harding <i>VSt</i> 275	Hardy <i>Gb</i> 165
Harding <i>VSt</i> 275	Hardinge <i>Ind</i> 179	Harpon <i>F</i> 134
Hardinge <i>Ind</i> 179	Hardy <i>Gb</i> 165	Harpy <i>Gb</i> 167
Hardy <i>Gb</i> 165	Harpon <i>F</i> 134	Harrier <i>Gb</i> 161
Harpon <i>F</i> 134	Harpy <i>Gb</i> 167	Hartford <i>VSt</i> 288
Harpy <i>Gb</i> 167	Harrier <i>Gb</i> 161	Harukaze <i>J</i> 205
Harrier <i>Gb</i> 161	Hartford <i>VSt</i> 288	Haruna <i>J</i> 201
Hartford <i>VSt</i> 288	Harukaze <i>J</i> 205	Haschidate <i>J</i> 203
Harukaze <i>J</i> 205	Haruna <i>J</i> 201	Haschitaka <i>J</i> 206
Haruna <i>J</i> 201	Haschidate <i>J</i> 203	Haslan <i>Ka</i> 181
Haschidate <i>J</i> 203	Haschitaka <i>J</i> 206	Hato <i>J</i> 206
Haschitaka <i>J</i> 206	Haslan <i>Ka</i> 181	Hatsuharu <i>J</i> 205
Haslan <i>Ka</i> 181	Hato <i>J</i> 206	Hatsuschimo <i>J</i> 205
Hato <i>J</i> 206	Hatsuharu <i>J</i> 205	Hatsuyuki <i>J</i> 205
Hatsuharu <i>J</i> 205	Hatsuschimo <i>J</i> 205	Hatuey <i>Cu</i> 110
Hatsuyuki <i>J</i> 205	Hatuey <i>Cu</i> 110	Havana <i>VSt</i> 286
Hatuey <i>Cu</i> 110	Havana <i>VSt</i> 286	Hauk <i>No</i> 220
Havana <i>VSt</i> 286	Hauk <i>No</i> 220	Havelock <i>Gb</i> 158
Hauk <i>No</i> 220	Havelock <i>Gb</i> 158	Havfruen <i>Dä</i> 113
Havelock <i>Gb</i> 158	Havfruen <i>Dä</i> 113	

Havhesten <i>Dä</i>	114
Havik <i>Nd</i>	210
Havmanden <i>Dä</i>	114
Havörnen <i>Dä</i>	114
Hawk <i>VSt</i>	287
Hawke <i>Gb</i>	153, 303
Hay <i>D</i>	125
Hayabusa <i>J</i>	206
Hayakase <i>J</i>	205
Hazard <i>Gb</i>	173
Hearty <i>Gb</i>	177
Hebe <i>Gb</i>	173
Hecla <i>Gb</i>	161
Hector <i>VSt</i>	285, 334
Hefring <i>Nd</i>	210
Heimdal <i>No</i>	218
Heimdall <i>D</i>	117
Heimdal <i>Dä</i>	113
Hekla <i>Dä</i>	114
Hela <i>D</i>	120, 291
Helena <i>VSt</i>	281
Helenora <i>Gb</i>	320
Helgoland <i>D</i>	116
Helgoland <i>Oe</i>	223
Heliotope <i>Gb</i>	176
Hellas <i>G</i>	146
Helli <i>G</i> (fr. Fei-Hung <i>Chn</i>)	144
Henderson <i>VSt</i>	284
Henley <i>VSt</i>	277
Henri IV. <i>F</i>	130
Hercog Edinburgskij (jetzt Onega) <i>Rs</i>	242
Hercules <i>Gb</i>	149
Herkules <i>Oe</i>	227
Hertuf Trolle <i>Dä</i>	111
Hermann <i>Bu</i>	104
Hermelijn <i>Nd</i>	211
Hermes <i>Gb</i>	156, 305
Hermione <i>F</i>	136
Hermione <i>Gb</i>	157
Hernan Cortés <i>Sp</i>	261
Heron <i>Gb</i>	320
Herse <i>F</i>	139
Hertha <i>D</i>	124
Hertog Hendrik <i>Nd</i>	209
Hessen <i>D</i>	116
Hibari <i>J</i>	206
Hibernia <i>Gb</i>	149
Hibiki <i>J</i>	205
Highflyer <i>Gb</i>	156
Hijuga <i>J</i>	199
Hilary <i>Gb</i>	179, 318
Hildebrand <i>D</i>	117
Hildebrand <i>Gb</i>	179
Hildur <i>Sch</i>	255
Himalaya <i>F</i>	301
Hind <i>Gb</i>	166
Hindustan <i>Gb</i>	149
Hinemoa <i>NS</i>	180
Hippos <i>Oe</i>	228
Hirado <i>J</i>	202
Hissir-Reiss <i>T</i>	267
Hiyei <i>J</i>	201
Hizen <i>J</i> (fr. Retvisan <i>Rs</i>)	200
Hjaelperen <i>Dä</i>	111
Hochland <i>Rs</i>	239
Hogue <i>Gb</i>	153, 303
Hohenzollern <i>D</i>	125
Holland <i>Nd</i>	209
Hollyhock <i>Gb</i>	176
Honey-uckle <i>Gb</i>	176
Hope <i>Gb</i>	166
Hopkins <i>VSt</i>	277
Hornet <i>Gb</i>	166
Hova <i>F</i>	132
Hrabri <i>Bu</i>	103
Hrabrij <i>Rs</i>	244
Huascar <i>Chl</i>	107
Hudud <i>Aeg</i>	95
Huemul <i>Chl</i>	107
Hugin <i>Sch</i>	256
Hull <i>VSt</i>	277
Humber <i>Gb</i>	158
Hun-Go <i>Chn</i>	109
Hunt, Gen. H. J. <i>VSt</i>	283
Huntington (fr. West Virginia) <i>VSt</i>	273
Huntress <i>VSt</i>	287
Huon <i>Aus</i>	182
Hu-Peng <i>Chn</i>	109
Hussar <i>Gb</i>	161
Hussard <i>F</i>	133
Huszár <i>Oe</i>	224
Hu-Tscheng <i>Chn</i>	109
Hu-Ying <i>Chn</i>	109
Hval <i>No</i>	219
Hvalen <i>Sch</i>	258
Hvalrossen <i>Dä</i>	112
Hvalrossen <i>Sch</i>	257
Hvas <i>No</i>	220
Hyacinth <i>Gb</i>	156
Hyäne <i>D</i>	125
Hydra <i>G</i>	143
Hydra <i>Gb</i>	166
Hydra <i>Nd</i>	210, 215
Hydrangea <i>Gb</i>	176
Hydrograaf <i>Nd</i>	214
Hythe <i>Gb</i>	312

I

Iberia <i>I</i>	196
Ibis <i>F</i>	141
Ibo <i>Po</i>	232
Ibuki <i>J</i>	201
Idaho <i>VSt</i>	270
Idjen <i>Nd</i>	212
Idschlalijs <i>T</i>	268
Idzumo <i>J</i>	201
Iki <i>J</i> (fr. Nikolai)	208
Ikoma <i>J</i>	201
Iller <i>Sch</i>	257
Illinois <i>VSt</i>	272
Illustrious <i>Gb</i>	150

Ilitis <i>D</i>	121, 292
Imogene <i>Gb</i>	178
Impavido <i>I</i>	189
Imperator <i>D</i>	126
Imperator Alexander II. <i>Rs</i>	245
Imperator Alexander III. (jetzt Volja) <i>Rs</i>	245
Imperator Nikolai II. (jetzt Demokracija) <i>Rs</i>	245
Imperator Pavel I. (jetzt Respublika) <i>Rs</i>	236
Imperator Petr Veli- kij <i>Rs</i>	253
Imperatrica Ekate- rina II. (jetzt Svo- bodnaja R. ssij.) <i>Rs</i>	245
Imperatrica Marija <i>Rs</i>	245, 327
Imperial <i>Chl</i>	107
Impetuosa <i>I</i>	189, 321
Implacable <i>Gb</i>	150
Inacayal <i>A</i>	99
Inconstant <i>Gb</i>	155
Indefatigable <i>Gb</i>	151, 303
Independencia <i>SD</i>	253
Independencia <i>A</i>	96
Independencia <i>Me</i>	208
India <i>Gb</i>	148
India <i>Gb</i>	316
India <i>Po</i>	234
Indiana <i>VSt</i>	272
Indien <i>F</i>	300
Indomitable <i>Gb</i>	151
Indomito <i>I</i>	189
Infanta Isabel <i>Sp</i>	261
Infanta Isabel de Bor- bon <i>Sp</i>	265
Infante D. Manoel <i>Po</i>	233
Inflexible <i>Gb</i>	151
Ingeniero Hyatt <i>Chl</i>	106
Ingeniero Mutilla <i>Chl</i>	106
Ingolf <i>Dä</i>	114
Ingul <i>Rs</i>	249
Inn <i>Oe</i>	226
Insidioso <i>I</i>	189
Intibah <i>T</i>	268
Intrepid <i>Gb</i>	157
Intrepid <i>VSt</i>	288
Intrepida <i>Sp</i>	265
Intrepide <i>F</i>	133
Intrepido <i>I</i>	189, 321
Investigator <i>Ind</i>	179
Invincible <i>Gb</i>	151, 303
Inž. Meh. Anastasov <i>Rs</i>	250
Inž. Meh. Dimitrijevič <i>Rs</i>	240
Inž. Meh. Zverjev <i>Rs</i>	240
Ionio <i>I</i>	196
Iowa <i>VSt</i>	272

Iphigenia <i>Gb</i>	157
Ippolito Nievo <i>I</i>	188
Iquique (jetzt CC.) <i>Ka</i>	180
Iquique <i>Pu</i>	231
Iquitos <i>Pu</i>	230
Irene <i>Gb</i>	317, 320
Iride <i>I</i>	187
Iris <i>Gb</i>	176
Iris <i>Sch</i>	257
Iris <i>VSt</i>	283
Iroise <i>F</i>	141
Iron Duke <i>Gb</i>	148
Irrawaddy <i>Ind</i>	179
Irrequieto <i>I</i>	189
Irresistible <i>Gb</i>	150, 302
Isaac Peral <i>Sp</i>	263
Isabel II <i>Sp</i>	264
Ischia <i>I</i>	197
Ise <i>J</i>	199
Isis <i>Gb</i>	157
Iskra <i>Rs</i>	242
Iskušnij <i>Rs</i>	241
Isla <i>Gb</i>	178
Isla de Luzon <i>Sp</i>	265
Isla de Luzon <i>VSt</i>	282
Isla de Panay <i>Sp</i>	265
Islands Falk <i>Dä</i>	114
Isly <i>F</i>	141
Ismail <i>Rs</i>	237
Isokaze <i>J</i>	204
Isonami <i>J</i>	205
Ispolniteljnj <i>Rs</i>	241
Israel <i>VSt</i>	275
Issa-Reiss <i>T</i>	267
Isusan Maru <i>J</i>	208
Itajuba <i>Br</i>	103
Italia <i>I</i>	196
Itchen <i>Gb</i>	169
Ithuriel <i>Gb</i>	164
Itsukuschima <i>J</i>	203
Ivan C. Bratjann <i>Rm</i>	234
Iver Hvitfeldt <i>Dä</i>	114
Ivy <i>Af</i>	180
Iwami <i>J</i> (fr. Orel <i>Rs</i>)	200
Iwate <i>J</i>	201
Izjaslav (fr. Gromo- nosec) <i>Rs</i>	239
Izzedin <i>T</i>	268

J

Jackal <i>Gb</i>	166
Jacob Bagge <i>Sch</i>	256
Jacob Cleydijck <i>Nd</i>	211
Jacob van Heems- kerck <i>Nd</i>	209
Jacob Jones <i>VSt</i>	276, 334
Jacquin <i>F</i>	141
Jadigar-i-Millet <i>T</i>	267
Jaguar <i>D</i>	121, 292
Jaguar <i>Rs</i>	243
Jaime I. <i>Sp</i>	260
Jakhals <i>Nd</i>	211

Jakut <i>Rs</i>	251
Jalea <i>I</i>	193, 323
Jan Danielszoon van de Rijn <i>Nd</i>	211
Janie Seddon <i>NS</i>	180
Janissaire <i>F</i>	133
Jantina <i>I</i>	193
Janus <i>Gb</i>	177
Jaroslavl <i>Rs</i>	253
Jarramas <i>Sch</i>	258
Jarvis <i>VSt</i>	277
Jasj <i>Rs</i>	251
Jason <i>Gb</i>	161
Jason <i>VSt</i>	285
Jasper <i>Gb</i>	177
Jasper Leijnsen <i>Nd</i>	214
Jauréguiberry <i>F</i>	128
Java <i>Nd</i>	209
Javeline <i>F</i>	134
Javeline <i>Gb</i>	177
Jeafforich <i>Aeg</i>	95
Jean Bart <i>F</i>	140
Jeanne d'Arc <i>F</i>	129
Jeanne d'Arc <i>F</i>	301
Jeanne Blanche <i>F</i>	140
Jed <i>Gb</i>	168
Jedinorog <i>Rs</i>	251
Jenisei <i>Rs</i>	242, 330
Jenkins <i>VSt</i>	277
Jerax <i>G</i>	144
Jo No	219
Joann Zlatoust <i>Rs</i>	246
Joaquin del Piélagos <i>Sp</i>	265
Joessel <i>F</i>	136
Johan van Brakel <i>Nd</i>	211
John Ericsson <i>Sch</i>	255
Jonia <i>G</i>	146
Jonquil <i>Gb</i>	176
Jorge <i>A</i>	98
Jors <i>Rs</i>	251
Jouett <i>VSt</i>	277
Joule <i>F</i>	187, 297
Jujuy <i>A</i>	98
Jules Ferry <i>F</i>	129
Jules Michelet <i>F</i>	129
Julia <i>Gb</i>	176
Juno <i>Gb</i>	157
Junus <i>T</i>	268
Jupiter <i>Gb</i>	150
Jupiter <i>F</i>	209
Jupiter <i>VSt</i>	285
Jurien-de-la-Gravière <i>F</i>	131
Juruá <i>Br</i>	102
Justice <i>F</i>	128
Jutahy <i>Br</i>	102

K

Kaba <i>J</i>	204
Kaede <i>J</i>	204
Kagero <i>J</i>	205

Kagul (jetzt Očakov) <i>Rs</i>	247
Kaigo Maru <i>J</i>	324
Kaiman <i>Rs</i>	243
Kaiser <i>D</i>	115
Kaiser (jetzt Bellona) <i>Oe</i>	229
Kaiser Barbarossa <i>D</i>	117
Kaiser Franz Joseph I <i>Oe</i>	223
Kaiser Friedrich III. <i>D</i>	117
Kaiser Karl VI. <i>Oe</i>	222
Kaiser Karl der Große <i>D</i>	117
Kaiser Max <i>Oe</i>	229
Kaiser Wilhelm II. <i>D</i>	117, 126
Kaiser Wilhelm der Große <i>D</i>	117
Kaiser Wilhelm der Große <i>D</i>	126, 294
Kaiserin <i>T</i> (jetzt Eri- trea) <i>I</i>	194
Kaiserin <i>D</i>	115
Kaiserin Augusta <i>D</i>	118
Kaiserin Augusta Vic- toria <i>D</i>	126
Kaiserin Elisabeth (jetzt Betu) <i>Oe</i>	229
Kaiserin Elisabeth <i>Oe</i>	223, 325
Kaiserin und Königin Maria Theresia <i>Oe</i>	222
Kale <i>Gb</i>	168
Kalmijk <i>Rs</i>	252
Kalyan <i>Gb</i>	179
Kama <i>Rs</i> (fr. Anegava Maru <i>J</i>)	245
Kamčadal <i>Rs</i>	251
Kamikaze <i>J</i>	205
Kamome <i>J</i>	206
Kampala <i>Af</i>	180
Kanaris <i>G</i>	146
Kanawha <i>VSt</i>	285
Kangaroo <i>Gb</i>	171
Kang-Tschuan <i>Chn</i>	108
Kanowna <i>Gb</i>	179
Kansas <i>VSt</i>	271
Kapella <i>Sch</i>	257
Kapelli <i>Af</i>	180
Kapitan Isijmetjev <i>Rs</i>	238
Kapitan Jurasovskij <i>Rs</i>	250
Kapitan Kern <i>Rs</i>	238
Kapitan Kingsbergen <i>Rs</i>	238
Kapitan Konon-Sotov <i>Rs</i>	238
Kapitan Krown <i>Rs</i>	238
Kapitan-Leit. Bara- nov <i>Rs</i>	247
Kapitan-Leit. Belli <i>Rs</i>	238
Kapitan Saken <i>Rs</i>	247

Karapara Gb	179	Kingfisher Ka	181	Kurumba Aus	182
Karas Rs	248	King George V. Gb	148	Kusu J	204
Karasaki J (fr. Eka- terinoslav Rs)	208	King-Tsching Chn	110	Kvik No	220
Kare Sch	258	Kinsha Gb	160	Kwanto Maru J	208
Kari J	206	Kinzal Rs	252	Kyarra Aus	182
Karlsruhe D	119, 291	Kirgiz Rs	252		
Karnak F	142	Kiri J	204		
Karola Gb	179	Kirischima J	201		
Karp Rs	248	Kisaragi J	205		
Kars Rs	253	Kit Rs	243		
Kasagi J	203, 321	Kite Gb	159		
Kasalat Rs	243	Kjaek No	220		
Kasasagi J	206	Kjeld No	219		
Kasatka Rs	251	Kjutahija T	268		
Kaschi J	204	Kleber F	129, 295		
Kaschima J	199	Knox, Gen. H. VSt	283		
Kaschiwa J	204	Köln D	119, 290		
Kasuga J	201	König D	115		
Katoka Maru J	208	König Albert D	115		
Katori J	199	König Wilhelm D	125		
Katsura J	204	König Wilhelm D	125		
Kavakaze J	204	Königin Luise D	294		
Kawatschi J	199	Königsberg D	120, 291		
Kazan Rs	253	Körös Oe	226		
Kajantc Rs	240, 329	Koetei Nd	215		
Kazarskij Rs	249	Kolberg D	119		
Kazbek Rs	249	Kolgojev Rs	330		
Kearsarge VSt	272	Kolijma Rs	251		
Kechon Si	259	Komet D (jetzt Una Aus)	182		
Kefalj Rs	251	Komet Oe	224		
Kemal Reiss T	267	Komet Sch	257		
Kempfenfelt Gb	14	Kongo J	201		
Kennet Gb	169	Kong Sverre No	219		
Kent Gb	152	Koningin Regentes Nd	209		
Kentucky VSt	272	Konstantin Rs	239		
Keravnos G	144	Kopje Rs	252		
Kersaint F	140	Korejec Rs	244, 328		
Kerson Rs	253	Korel Rs	252		
Kestrel Gb	170	Kortenaer Nd	209		
Kharki Gb	178	Kostroma Rs	253		
Khartoum Aeg	95	Krab Rs	248		
Kiang-Heng Chn	109	Krasnaja Gorka Rs	245		
Kiang-Ku Chn	108	Krasnovodsk Rs	253		
Kiang-Kung Chn	108	Krieger Dd	114		
Kiang-Li Chn	109	Krjepkij Rs	241		
Kiang-Ta Chn	108	Krokodil Nd	215		
Kiang-Tschen Chn	109	Krokodil Rs	243		
Kiang-Tschi Chn	108	Kronprinz D	115		
Kiang-Yuan Chn	109	Kronprinz Erzherzog Rudolf Oe	227		
Kien-Ngan Chn	107	Kronprinz Wilhelm D	126		
Kien-Wei Chn	107	Kronprinzessin Cäci- lie D	126		
Kijev Rs	253	Kronprinzessin Erz- herzogin Stephanie (jetzt Gamma) Oe	228		
Kiji J	206	Kronstadt Rs	249		
Kikuzuki J	205	Ksenia Rs (fr. Cayo Soro)	244		
Kilkis G	143	Kubanec Rs	249, 328		
Kimberly VSt	275	Kuguar Rs	243		
Kimmerol Gb	178	Kulm Rs	239		
Kinburn Rs	237	Kurama J	201		
King A	98				
King Alfred Gb	153				
King Edward VII. Gb	149, 302				

L

Laburnum Gb	176
La Bretagne F	142
La Canadienne Ka	181
La Champagne F	142
La Fayette F	141
La Forez Gb	165, 309
La France F	142
La Gascogne F	142
La Hire F	139
La Lorraine F	142
La Navarre F	141, 142
La Normandie F	142
La Plata A	98
La Provence F	142, 300
La Savoie F	142
La Touraine F	142
Lacerda Po	232
Laconia Gb	179
Lacrocha Oe	227
Ladoga (fr. Minin) Rs	242
Lady Fraser Ind	179
Lady Grey Ka	181
Lady Laurier Ka	181
Lady Roberts NS	180
Laertes Gb	165
Lagos Po	234
Lagrange F	136
Lahta Rs	245
Laks No	219
Lamotte-Picquet F	130
Lampedusa I	197
Lampo I	189, 196
Lamson VSt	277
Lancaster Gb	152
Lance F	141
Lance Gb	165
Lanciere I	189
Landrail Gb	165
Landrauc Gb	319
Languedoc F	127
Lansquenec F	133
Laplace F	136
Lapwing Gb	166
Lark Gb	165
Larkspur Gb	176
Larne Gb	167
Lascar Catargiu Rm	234
Lassoo Gb	162, 308
Lastocka Rs	245
Latona Gb	157
Latouche-Tréville F	130
Laugen No	218
Laurel Gb	165
Laurentia Gb	179, 317
Lauria Sp	261

Lava Rs	253	Liguria I	187, 196	Lviza Rs	243
Lavender Gb	176, 318	Lihoi J Rs	241	Lydiard Gb	165
Laverock Gb	165	Lika Oe	224, 325	Lyn No	220
Lavoisier F	131	Lilac Gb	176	Lynce Po	234
Lawford Gb	165	Lille F	127	Lunt Gb	166, 307
Lawrence Ind	179	Lille Belt Dd	113	Lynx Nd	211
Lawrence VSt	278	Lily Gb	176	Lyon F	127
Laxen Sch	257	Lima Pu	229	Lyra Gb	167
Laya Sp	261	Limari Chl	107	Lysander Gb	165
Lazzaro Mocenigo I	192	Limay A	99	Lytton Ind	179
Leander Gb	161	Limpopo Po	232		
Lebanon VSt	284	Linnet Gb	165		
Leda Gb	161	Lion Gb	151		
Legion Gb	165	Liri I	197		
Legkij Rs	241	Little VSt	275		
Leipzig D	120, 291	Lively Gb	171		
Leit. Burakov Rs	241	Liverpool Gb	155		
Leit. Dubasov Rs	238	Livingstone Gb	313		
Leit. Iljin Rs	238	Liz Gb	165		
Leit. Lombard (jetzt Mječislav) Rs	239	Lizard Gb	166		
Leit. Maljejev Rs	250	Ljetun Rs	239		
Leit. Puščin-Rs	247, 324	Llandovery Castle Gb	179		
Leit. Sergjejev Rs	250	Llewellyn Gb	165		
Leit. Sestakov Rs	247	Loa Chl	107		
Leit. Zaccarenij Rs	247, 328	Lobelia Gb	176		
Leitha Oe	226	Locof Călinescu D Rm	235		
Lemnos G	143, 146	Locust Gb	171		
Lennox Gb	165	Loiret F	141		
Leon G	144	Lom No	219		
Leon XIII. Sp	265	Lombardia I	187		
Leon Gambetta F	129, 295	Lombok Nd	215		
Leonardo da Vinci I	184, 321	Lonchi G	144		
Leone I	196	London Gb	150		
Leonidas Gb	165	Lookout Gb	165		
Leonidas VSt	287	Lopez, C. Lopez y Sp	265		
Leopard Gb	151, 170	Lord Clive Gb	158		
Leopard Oe	223	Lord Nelson Gb	149		
Leopard Rs	243	Loreley D	125		
Lerici I	197	Lorenzo Marcello I	192		
Lertzundi Pu	230	Lorientais F	141		
Lete I	197	Lorraine F	127		
Letjašti Ru	103	Losos Rs	248		
Letučij Rs	241	Lossen Dd	111		
Leven Gb	169	Lothringen D	116		
Leverrier F	137	Lotus F	142		
Leviathan Gb	153	Luais Gb	165, 307		
Lexington VSt	272	Louisiana VSt	271		
Libertad A	96	Lovkij Rs	241		
Libertad Me	208	Lowestoft Gb	155		
Libertador Bolivar E	126	Loyal Gb	165		
Liberty Gb	165	Loyalty Gb	179		
Libia I (fr. Drama T)	186	Ludys D	121, 292		
Lidador Po	233	Lucifer Gb	165		
Lido I	197	Lucinda Aus	182		
Liebre Sp	265	Lübeck D	120		
Lieh Chn	109	Lühow D	117, 290		
Lien-Tschin Chn	110	Lung-Tuang Chn	109		
Lieutenant Morillot F	136	Luni I	197		
Liffey Gb	168	Lupin Gb	176		
Lightfoot Gb	165	Lurcher Gb	166		
Lightning Gb	171, 307	Lurio Po	232		
		Lusitania Gb	320		
		Lussin Oe	227		

M

M 15 - 27 Gb	158
M 28 Gb	158
M 29 Gb	158
M 30 Gb	158, 306
M 31 - 33 Gb	158
Mabel Aeg	95
Mabruk Aeg	95
McCall VSt	277
Mc Dougal VSt	276
Mc Kean VSt	275
Mc Kee VSt	275
Macao Po	233
Macdonough VSt	278
Macedonia Gb	179
Maceo Cu	111
Machias VSt	282
Mac-Mahón Sp	262
Maddalena I	197
Madras Gb	179
Maenad Gb	164
Maffetisch Omum Aeg	95
Magdeburg D	119, 290
Mageliano I	196
Magellan F	142
Magic Gb	164, 179
Magne Sch	256
Magnet Gb	178
Magnet Oe	224
Magnificent Gb	150
Magnolia Gb	176
Magon F	132
Maha Chakrkri Si	258
Maheno Gb	179
Mahrussa Aeg	95
Maidstone Gb	173
Maine VSt	271
Main D	119, 290
Maipo Chl	107
Majestic Gb	150, 302
Major Ene Rm	235
Major Giurasku Rm	235
Major Gr. Ivan Rm	235
Major Sontu Rm	235
Makedonia G	146
Makjan Nd	212
Makrel Rs	243
Makrelen Dd	112
Makut Rajakumar Si	259
Malaya Gb	148
Malcorn Gb	164

Mallard <i>Gb</i>	169	Marsala <i>I</i>	186	Mersey <i>Gb</i>	158
Mallow <i>Gb</i>	176	Marseillaise <i>F</i>	129	Messidor <i>F</i>	138
Malvinas <i>U</i>	209	Marshal Ney <i>Gb</i>	158	Messudije <i>T</i>	266, 331
Mameluck <i>F</i>	133	Marshal Soult <i>Gb</i>	158	Metemmah <i>Aeg</i>	95
Mameluke <i>Gb</i>	164	Marstrand <i>Dä</i>	114	Meteor <i>Gb</i>	164
Manazuru <i>J</i>	206	Marten Harpertsz		Meteor <i>Oe</i>	224
Manche <i>F</i>	140	Tromp <i>Nd</i>	209	Meteor <i>Sch</i>	257
Mančurija <i>Rs</i> (jetzt		Marti <i>Ou</i>	111	Meteoro <i>Chl</i>	107
Manshu <i>J</i>)	208	Martial <i>Gb</i>	164	Meuse <i>F</i>	141
Mandate <i>Gb</i>	164	Martin <i>Gb</i>	167	Mezen <i>Rs</i>	245
Mandovi <i>Po</i>	232	Marvel <i>Gb</i>	164	Miantonomoh <i>VSt</i>	275
Mandžur <i>Rs</i>	251	Marv <i>Gb</i>	311	Michael <i>Gb</i>	164
Mangini <i>F</i>	132	Mary <i>Gb</i>	311	Michiel Gardeyn <i>Nd</i>	212
Manica <i>Gb</i>	173	Maryland <i>VSt</i>	270	Michigan <i>VSt</i>	271
Manligheten <i>Sch</i>	254	Maryland (jetzt Fre-		Midge <i>Gb</i>	166
Manly <i>Gb</i>	164	derick) <i>VSt</i>	273	Midilli <i>T</i>	266
Manly <i>VSt</i>	276	Mary Rose <i>Gb</i>	164, 310	Mignonette <i>Gb</i>	176
Manners <i>Gb</i>	164	Mascot <i>Gb</i>	164	Mihail <i>Rs</i>	239
Mansfield <i>Gb</i>	165	Mascotte <i>F</i>	141	Mih. Kogălniceanu <i>Rm</i>	234
Manshu <i>J</i> (fr. Man-		Massachusetts <i>VSt</i>	272	Mikasa <i>J</i>	200
čurija <i>Rs</i>)	208	Massue <i>F</i>	133	Mikazuki <i>J</i>	205
Mantis <i>Gb</i>	159	Mustiff <i>Gb</i>	164	Milbrook <i>Gb</i>	164
Mantua <i>Gb</i>	179	Matanzas <i>Ou</i>	111	Milne <i>Gb</i>	165
Manuel Calvo <i>Sp</i>	265	Matarâm <i>Nd</i>	215	Milwaukee <i>VSt</i>	273, 333
Maori <i>Gb</i>	167, 307	Matchless <i>Gb</i>	165	Mimosa <i>Gb</i>	176
Mapocho <i>Chl</i>	107	Matsu <i>J</i>	204	Minas Geraes <i>Br</i>	100
Marama <i>Gb</i>	179	Matsukaze <i>J</i>	205	Minazuki <i>J</i>	205
Maranhão <i>Br</i>	102	Matsuse <i>J</i>	208	Mincio <i>I</i>	196, 197
Marblehead <i>VSt</i>	274	Matto Grosso <i>Br</i>	101	Mindful <i>Gb</i>	163
Marcantonio Colonna		Maud <i>Ind</i>	179	Minneapolis <i>VSt</i>	274
<i>I</i>	183	Maumee <i>VSt</i>	285	Minerva <i>Gb</i>	157
Marceau <i>F</i>	141	Mayflower <i>VSt</i>	207	Minerva <i>I</i>	187
Marco Polo <i>I</i>	185	Mayo <i>Ind</i>	179	Minerva (fr. Saida) <i>Oe</i>	229
Maréchal Bugeaud <i>F</i>	142	Mayrant <i>VSt</i>	277	Minin (jetzt Ladoga)	
Maréchal-Floriano <i>Br</i>	100	Mazatlan <i>Me</i>	208	<i>Rs</i>	242
Marchiaro <i>I</i>	197, 323	Mazzini <i>O. I.</i>	196	Minion <i>Gb</i>	163
Marescal Sucre <i>V</i>	209	Mécanicien Principal		Ministro Ezcurra <i>A</i>	99
Margarita <i>V</i>	269	Lestin <i>F</i>	132	Ministro Zenteno <i>Chl</i>	105
Marghera <i>I</i>	197	Mecklenburg <i>D</i>	116	Minnesota <i>VSt</i>	271
Marguerite <i>Gb</i>	176	Medea <i>Gb</i>	164	Minoga <i>Rs</i>	243
Marie <i>D</i>	294	Medjerda <i>F</i>	301	Minos <i>Gb</i>	164
Marie <i>F</i>	299	Medjidije <i>T</i> (jetzt		Minotaur <i>Gb</i>	152
Marietta <i>VSt</i>	281	Prut <i>Rs</i>)	247, 331	Minotaurus <i>Nd</i>	215
Marigold <i>Gb</i>	164	Medusa <i>D</i>	120	Minrep <i>Rs</i>	242
Marino <i>I</i>	196	Medusa <i>Gb</i>	164, 308	Minstrel <i>Gb</i>	167
Mariotte <i>F</i>	137, 297	Medusa <i>I</i>	193, 322	Minto <i>Ind</i>	179
Marittimo <i>I</i>	197	Medusa <i>Nd</i>	210	Minto <i>Rs</i>	245
Markgraf <i>D</i>	115	Medway <i>Gb</i>	164	Mira <i>Sch</i>	257
Marksman <i>Gb</i>	164	Meijndert Jentjes <i>Nd</i>	211	Mirabeau <i>F</i>	128
Marlborough <i>Gb</i>	148	Melampus <i>Gb</i>	164	Miramar <i>Oe</i>	227
Marmaduke <i>Gb</i>	164	Melbourne <i>Aus</i>	181	Miranda <i>Gb</i>	164
Marmion <i>Gb</i>	164	Melik <i>Aeg</i>	95	Miğanda <i>V</i>	269
Marmora <i>Gb</i>	179	Melpomene <i>Gb</i>	164	Mirela <i>Rm</i>	235
Marne <i>Gb</i>	164	Melville <i>VSt</i>	282	Miriam <i>Gb</i>	163
Marocain <i>F</i>	132	Memphis (fr. Ten-		Mischief <i>Gb</i>	163
Maros <i>Oe</i>	226	nessee) <i>VSt</i>	333	Mischima <i>J</i> (fr. A. Se-	
Marquês de Molins <i>Sp</i>	262	Menace <i>Gb</i>	164	njavin <i>Rs</i>)	200
Marquês de la Victo-		Menelaus <i>Gb</i>	173	Miseno <i>I</i>	196
ria <i>Sp</i>	261	Mentor <i>Gb</i>	165	Misiones <i>A</i>	98
Mars <i>Gb</i>	150	Mercedes <i>Gb</i>	178	Mississippi <i>VSt</i>	270
Mars (fr. Tegetthoff)		Merey (fr. Saratoga)		Missoes <i>Br</i>	102
<i>Oe</i>	229	<i>VSt</i>	286	Missouri <i>VSt</i>	271
Mars <i>VSt</i>	285	Mermaid <i>Gb</i>	170		

Mistral <i>Rs</i> (fr. <i>F</i>)	241	Munster <i>Gb</i>	163	Navarin <i>Rs</i>	237
Misurata <i>I</i>	197	Murakumo <i>J</i>	205	Navkratoussa <i>G</i>	144
Mixol <i>Gb</i>	178	Murasame <i>J</i>	205	Nazir <i>Aeg</i>	95
Mječislav (fr. Leit.		Muratha <i>Si</i>	259	Nea-Genea <i>G</i>	144
Lombard) <i>Rs</i>	239	Murature <i>A</i>	98	Nebraska <i>VSt</i>	271
Mjetkij <i>Rs</i>	241	Murman <i>Rs</i>	251	Negro <i>Gb</i>	163
Mode <i>Sch</i>	256	Murray <i>VSt</i>	275	Herbo <i>I</i>	189, 322
Möwe <i>D</i>	125, 294	Musaschi <i>J</i>	204	Nemesis <i>Gb</i>	166
Mogami <i>J</i>	202	Musketeer <i>Gb</i>	163	Nenobi <i>J</i>	205
Mohawk <i>Gb</i>	168	Mustedjib Ombaschi		Nepean <i>Gb</i>	163
Mohican <i>VSt</i>	203	<i>T</i> (fr. Turquoise <i>F</i>)	268	Neptun <i>Dä</i>	113
Moïse <i>F</i>	142	Mutine <i>Gb</i>	177	Neptune <i>Gb</i>	149
Molfetta <i>I</i>	196	Muzaffer-ed-Din <i>Ps</i>	229	Neptune <i>VSt</i>	285
Molitor <i>Gb</i>	163	Myg <i>No</i>	220	Nera <i>F</i>	142
Molodeckij <i>Rs</i>	241	Mykali <i>G</i>	146	Nera <i>I</i>	197
Moltke <i>D</i>	118	Myngs <i>Gb</i>	165	Nereide <i>F</i>	137
Momo <i>J</i>	204	Myosotis <i>Gb</i>	176	Nereide <i>Gb</i>	166
Monaghan <i>VSt</i>	277	Myrmidon <i>Gb</i>	171	Herride <i>I</i>	193, 322
Monarch <i>Gb</i>	149	Myrtle <i>Gb</i>	163	Ner-us <i>Gb</i>	163
Monarch <i>Oe</i>	222	Mystic <i>Gb</i>	163	Nereus <i>VSt</i>	285
Monemvasia <i>G</i>	146			Nerissa <i>Gb</i>	163
Monge <i>F</i>	138, 298			Nero <i>VSt</i>	246
Mongol <i>Rs</i>	252			Nerpa <i>Rs</i>	248
Monguj <i>Rs</i>	251			Nesmar <i>Gb</i>	163
Monmouth <i>Gb</i>	152, 303			Ness <i>Gb</i>	168
Monocacy <i>VSt</i>	281			Nessim <i>Aeg</i>	95
Mons <i>Gb</i>	163			Nessus <i>Gb</i>	163
Montaigne <i>F</i>	301			Hestor <i>Gb</i>	163, 308
Montana <i>VSt</i>	273			Nettuno <i>I</i>	194
Montcalm <i>F</i>	129			Neuralgia <i>Gb</i>	179
Montcalm <i>Ka</i>	181			Neva <i>Rs</i>	244
Montebello <i>I</i>	187			Nevada <i>VSt</i>	270
Monterey <i>VSt</i>	275			Nevasa <i>Gb</i>	179
Montevideo <i>Sp</i>	265			Hemcastle <i>Gb</i>	155, 305
Montgolfier <i>F</i>	137			New Hampshire <i>VSt</i>	271
Montgomery <i>VSt</i>	274, 288			New Jersey <i>VSt</i>	271
Montserrat <i>Sp</i>	265			New Mexico <i>VSt</i>	270
Moon <i>Gb</i>	163			New Orleans <i>VSt</i>	274
Moorhen <i>Gb</i>	160			Newport <i>VSt</i>	288
Moorsom <i>Gb</i>	165			Newton <i>F</i>	137
Morelos <i>Me</i>	208			New York <i>VSt</i>	271
Moreno <i>A</i>	95			New York (später	
Moresby <i>Gb</i>	163			Saratoga, jetzt City	
Morning Star <i>Gb</i>	163			of Rochester) <i>VSt</i>	273
Morris <i>Gb</i>	165			New Zealand <i>Gb</i>	151
Morris <i>VSt</i>	278			Nibbio <i>I</i>	191
Mortier <i>F</i>	134			Nicator <i>Gb</i>	163
Morž <i>Rs</i>	248			Nicholson <i>VSt</i>	276
Moščnij <i>Rs</i>	241			Nidaros <i>No</i>	217
Moskvitjanin <i>Rs</i>	240			Niels Juel <i>Dä</i>	111
Mosquito <i>Gb</i>	167			Nigella <i>Gb</i>	176
Mossul <i>T</i>	268			Riger <i>Gb</i>	161, 306
Motagnia <i>Gb</i>	179			Nightingale <i>Gb</i>	160
Moth <i>Gb</i>	159			Niitaka <i>J</i>	202
Moutney <i>Gb</i>	163			Niki <i>G</i>	144
Mousquet <i>F</i>	134, 296			Nikolaj (jetzt Iki <i>J</i>)	208
Mousqueton <i>F</i>	134			Nikolajev <i>Rs</i>	245
Moy <i>Gb</i>	168			Nikolaus <i>Rs</i>	253
Muawenet-i-Millije <i>T</i>	267			Nikopolis <i>G</i>	145
München <i>D</i>	120			Nimrod <i>Gb</i>	164
Muin-i-Zaffer <i>T</i>	268			Nino Bixio <i>I</i>	180
Mukhbir <i>Aeg</i>	95			Niobe <i>D</i>	120
Munin <i>Sch</i>	256			Niobe <i>Ka</i>	180

Njord Sch	254	Oceania I	198	Drama Gb	318
Nischin J	201	Oceanic Gb	316	Orbito Gb	179
Nisida I	197	Octavia Gb	163	Orcadia Gb	188
Nith Gb	168, 307	Od No	220	Orcoma Gb	179
Nivose F	138	Oden Sch	254	Ord. Gen. E. O. C.	
Nixe Oe	228	Odin D	117	VSt	283
Nizam Gb	163	Qdin Gb	159	Oregon VSt	272
Njord Nd	210	Orn No	219	Orehovo Bru	104
Noble Gb	163	Ornen Sch	256	Orel Rs	253
Noëlla F	299	Ofanto I	197	Orel Rs (jetzt Iwami	
Nokomis VSt	287	Offa Gb	163	J)	200
Nomad Gb	163, 308	O' Higgins Chl	105	Orestes Gb	163
Nonpareil Gb	163	Ohio VSt	271	Orfei Rs	238
Nonsuch Gb	163	Ohotnik Rs	241, 329	Orfeo I	190
Noordbrabant Nd	209	Oite J	205	Orford Gb	163
Nor No	218	Oka Rs	245	Oriana Gb	163
Nord Alexis (jetzt		Okean Rs	245	Orient K	141
President Antoine		Okinoschima J (fr.		Orient Gb	163
Simon) H	183	G. A. Apraxin Rs)	200	Oriente Cu	111
Nordkaperen Dä	112	Oklahoma VSt	270	Oriflamme F	133
Nordstjernen No	219	Okun Rs	243	Oriole Gb	163
Norge No	217	Olalia Gb	178	Orioma Gb	179
Norman Gb	163	Olanda I	196	Orion Gb	149
Normandie F	127	Oldbury Gb	178	Orion Sch	257
Norrköping Sch	258	Oldenburg D	116	Orion VSt	285
Northbrook Ind	179	Oleander Gb	178	Orione I	190
North Carolina		Oleary Gb	178	Oriстано I	197
VSt	273, 283	Oleaster Gb	178	Orjen Oe	224
North Dakota VSt	271	Oleg Rs	237	Orkan Sch	257
Northesk Gb	163	Oleg Rs	330	Orkla No	218
North Star Gb	163	Oletta Gb	178	Orm No	220
Nottingham Gb	155, 305	Olfert Fischer Dä	111	Ormen Dä	220
Novara Oe	223	Olga Gb	178	Oročanin Rs	252
Novik Rs	239	Oligarch Gb	178	Oropesa Gb	162
Nowaki J	205	Olimpia I	190	Orotava Gb	179
Hubian Gb	167, 309	Olinda Gb	178	Orpheus Gb	162
Nümune-i-Hamijet T	267	Oliphant Gb	178	Orsa I	190
Nürnberg D	119, 291	Olivet Gb	178	Orwell Gb	171
Nueve de Julio A	96	Olmos Gb	178	Osado Sp	262
Nur-el-Bachr Aeg	95	Olry F	141	Oscar II. Sch	254
Nussret T	268	Oltul Rm	235	Osetr Rs	251
Nymfen Dä	113	Olympia Gb	178	Osiris Gb	162
Nymphe D	120	Olympia VSt	274, 333	Osprey Gb	169
Nymphe Gb	166	Omega (fr. Hercog		Ossory Gb	162
Nymphe Oe	228	Edinburgskij) Rs	242	Ostfriesland D	116
		Ono A	99	Ostrich Gb	169
		Onslaught Gb	163	Ostro I	189
		Onslow Gb	163	Otaria I	193
		Ontario VSt	287	Oter No	220
		Onward Gb	163	Oteric Gb	162
		Onyx F	141	Otori J	206
		Opal Gb	163	Otowa J	202, 324
		Opale F	138, 141	Otranto Gb	179
		Opanez Rm	235	Otter D	121
		Ophelia Gb	163	Otter Gb	170
		Ophir Gb	163, 179	Otter Sch	257
		Ophir Nd	212	Otman Gb	179, 318
		Ophir F	212	Ouse Gb	168
		Opimâtre F	133	Owl Gb	166
		Opisnoj Rs	251	Oxford Gb	162
		Opossum Gb	171	Oxfordshire Gb	179
		Opportune Gb	163	Oyapock Br	102
		Oracle Gb	163	Ozark VSt	283
		Orage F	135		

Oak Gb	166
Oarsman Gb	163
Oaxaco Me	208
Obdurate Gb	163
Obedient Gb	163
Oberon Gb	163
Obesso Gb	163
Oboro J	205
O'Brien VSt	276
Observer Gb	163
Obusier F	134
Obuz Po	232
Očakov (fr. Kagul) Rs	247
Ocean Gb	150, 302

P

Pactolus Gb	173	Patria Gb	179	Petunia Gb	176
Paducah VSt	287	Patria Po	232	Peyton Gb	162
Pagano I	196	Patrician Gb	162	Pez Sp	265
Pahtusov Rs	245	Patrie F	128	Pfeil D	126
Palacios Pa	229	Patriot Gb	162	Phaeton Gb	155
Paladin Gb	162	Patrol Gb	156	Phesart Gb	162
Palas Rs	252	Patron Rs	242	Philip VSt	275
Palatino I	197	Patterson VSt	277	Philol Gb	178
Palena Chl	107	Paulding VSt	277	Philome Gb	157
Palinuro I	196	Paul Jones VSt	278	Phoebe Gb	162
Palinurus Ind	179	Paul Lesat F	142	Phoenix Gb	166
Pallada Rs (jetzt		Peçora Rs	245	Piauby Br	101
Tsugaru J)	202	Peder Skram Dä	111	Piave I	197
Pallada Rs	237, 327	Pedro Affonso Br	102	Piedrabuena A	99
Pallade I	190	Pedro Ivo Br	102	Piemonte I	187
Palmaria I	197	Peel Castle Gb	317	Pierrier F	134
Palos VSt	281	Pegaso I	190	Pieter Constant Nd	211
Paltus Rs	251	Pegasus Gb	156, 304	Pietro Micca I	192
Paluca Gb	179	Pei-ho F	141	Pigeon Gb	162
Paluma Aus	182	Peik-i-Schefket T	267	Pika Rs	252
Pamjat Azova (jetzt		Pelajo Sp	260	Pil No	220
Dvina) Rs	245	Peleug-i-Derja T	267, 332	Pilade Bronzeti I	188
Pamjat Merkurija Rs	247	Pelican Gb	162	Pilkij Rs	247
Pampa A	99	Pelikan D	125	Pillau D	119
Pampanga VSt	282	Pelikan Oe	227	Pinar del Rio Cu	111
Panay VSt	242	Pellew Gb	162	Pincher Gb	167
Pandur Oe	224	Pellicano I	191, 196	Pinedo A	98
Pandurul Rm	235	Pelops G	146	Pinguino I	196
Pangrango Nd	212	Pelorus Gb	156	Pioche F	139
Pansy Gb	176	Penderaklia Rs	249	Pioneer Aus	181
Panteleimon (jetzt Po-		Penelope Gb	155	Pique F	134
temkin Tavričeskij)		Peneos G	145	Pisa I	185
Rs	246	Penguin Aus	182	Pistolet F	134
Panter Nd	211	Penn Gb	162	Pistolet Rs	252
Pantera Rs	243	Pennsylvania VSt	270	Pittsburgh (fr. Penn-	
Panther D	121	Pennsylvania (jetzt		sylvania) VSt	273
Panther Gb	171	Pittsburgh) VSt	273	Plamja Rs	242
Panther Oe	223	Pensa Rs	253	Planet D	125
Panther VSt	285	Pentstemon Gb	176	Planet Oe	224
Panthyr G	144, 301	Peony Gb	176	Plassy Gb	179
Papin E	126	Peregrine Gb	162	Platypus Aus	182
Papin F	138	Petrofjet Rs (fr. Sa-		Plejad Sch	257
Para Br	101	gami J)	236, 327	Plotva Rs	251
Paragon Gb	165, 309	Perkins VSt	277	Plover Gb	162
Parahyba Br	101	Perla Sp	262	Plucky Gb	162
Paraná A	97	Pernambuco Br	102	Pluto Oe	228
Paraná Br	101	Pérou F	142	Pluton F	139
Paris F	127	Perry VSt	278	Pluviöse F	138
Paris II F	301	Perseo I	190	Po I	197
Parker Gb	164	Persepolis Pa	229	Pobjeda Rs (jetzt	
Parker VSt	277	Perseus Sch	257	Suwo J)	200
Parramatta Aus	182	Perthshire Gb	178	Pobjeditel Rs	239, 329
Partenope I	187	Pertuisane F	134	Pocahontas VSt	287
Parthian Gb	162	Peru Pa	230	Počtovij Rs	243
Partridge Gb	162, 311	Peškar Rs	243	Podvižnij Rs	241
Pasley Gb	162	Petard Gb	162	Pograničnik Rs	241
Passe-Partout I	196	Peterel Gb	171	Poignard F	133
Patagonia A	97	Petersburg Rs	253	Pola Oe	227
Pathfinder Gb	156, 304	Petr Veliki Rs	245	Polaris Sch	257
Patras Rs	239	Petrel Ka	181	Polcevera I	197
Patria A	97	Petrel VSt	282	Polynésien F	142
		Petroleum Gb	178	Poljarnaja Zvezda Rs	244
		Petropavlovsk Rs	236	Pollux Sch	257

Poltava <i>Rs</i>	253	Prinz Eugen (jetzt Vulkan) <i>Oe</i>	229	Radstock <i>Gb</i>	162
Poltava <i>Rs</i> (später Tango <i>J</i> , jetzt Cesma <i>Rs</i>)	236	Prinz Friedrich Wilhelm <i>D</i>	126	Radunica <i>Rm</i>	235
Pommeru <i>D</i>	116, 200	Prinz Heinrich <i>D</i>	118	Rafale <i>F</i>	135
Pompey <i>VSt</i>	282	Prinz Regent Luitpold <i>D</i>	115	Raglan <i>Gk</i>	158
Ponce de Leon <i>Sp</i>	262, 331	Pritkij <i>Rs</i>	241	Ragnar <i>Sch</i>	256
Pontiere <i>I</i>	189	Prjamislav <i>Rs</i>	239	Rahova <i>Rm</i>	235
Ponza <i>I</i>	197	Procida <i>I</i>	197	Raider <i>Gb</i>	162
Poppy <i>Gb</i>	176	Procione <i>I</i>	190	Rainbow <i>Ka</i>	180
Porajajušij <i>Rs</i>	241	Pročnij <i>Rs</i>	241	Rainbow <i>VSt</i>	284
Porcupine <i>Gb</i>	171	Progreso <i>Me</i>	208	Raket <i>No</i>	240
Porpoise <i>Gb</i>	165	Prometheus <i>VSt</i>	285	Raleigh <i>VSt</i>	274
Porter <i>VSt</i>	276	Pronta <i>Sp</i>	265	Ramillies <i>Gb</i>	147
Portia <i>Gb</i>	162	Pronziteljnij <i>Rs</i>	247	Ran <i>Dü</i>	113
Porto d'Anzio <i>I</i>	197	Proserpina <i>Sp</i>	262	Rancagua <i>Chl</i>	107
Porto Empedocle <i>I</i>	197	Proserpine <i>Gb</i>	156	Ranger <i>Gb</i>	171
Porto di Suez <i>I</i>	196	Protector <i>Aus</i>	181	Ranger <i>VSt</i>	272
Porto Torres <i>I</i>	196, 197	Protet <i>F</i>	132	Rangol <i>Gb</i>	178
Posadnik <i>Rs</i>	245	Proteus <i>VSt</i>	285	Rapière <i>F</i>	134
Posen <i>D</i>	116	Provence <i>F</i>	127	Rapira <i>Rs</i>	252
Poslušnij <i>Rs</i>	241	Provodnik <i>Rs</i>	242	Rasjašij <i>Rs</i>	239
Pospješnij <i>Rs</i>	247	Prozorlivij <i>Rs</i>	241	Rask <i>No</i>	220
Potemkin Tavričeskij (fr. Panteleimon) <i>Rs</i>	246	Prut <i>Rs</i> (fr. Medschidije <i>T</i>)	247	Rastoropnij <i>Rs</i>	239
Poterasul <i>Rm</i>	235	Prut <i>Rs</i>	249, 330	Rateau <i>F</i>	139
Pothuau <i>F</i>	129	Prutul <i>Rm</i>	235	Rathlin <i>Gb</i>	162
Potomac <i>VSt</i>	283	Psara <i>G</i>	143	Rattlesnake <i>Gb</i>	167
Poupès <i>F</i>	139	Psilander <i>Sch</i>	256	Rauma <i>No</i>	218
Prairie <i>F</i>	138	Psyche <i>Gb</i>	156	Raven <i>Af</i>	180
Prairie <i>VSt</i>	284	Pueblo (fr. Colorado) <i>VSt</i>	273	Ravenna <i>I</i>	196
Prap Parapaks <i>Si</i>	259	Pueyrredón <i>A</i>	96	Ravn <i>No</i>	219
Preble <i>VSt</i>	278	Puglia <i>I</i>	186	Razvjedčik <i>Rs</i>	245
President Antoine Simon (fr. Nord Alexis) <i>H</i>	183	Pulja <i>Rs</i>	252	Re d'Italia <i>I</i>	198
Presidente Errázuriz <i>Chl</i>	105	Pyramus <i>Gb</i>	156	Re Umberto <i>I</i>	198, 323
Presidente Sarmiento <i>A</i>	99	Python <i>Nd</i>	215	Re Vittorio <i>I</i>	198
Presidente Vija <i>U</i>	269			Recalde <i>Sp</i>	261
Preston <i>VSt</i>	277			Recruit <i>Gb</i>	170, 307
Preußen <i>D</i>	116			Redbreast <i>Gb</i>	318
Prevesa <i>T</i>	268			Redgauntlet <i>Gb</i>	162
Primeiro de Março <i>Br</i>	102			Redmill <i>Gb</i>	164
Primrose <i>Gb</i>	176			Redoutable (fr. Revenge) <i>Gb</i>	150
Primula <i>Gb</i>	176, 312			Redpole <i>Gb</i>	167
Prince Eugene <i>Gb</i>	158			Redstart <i>Gb</i>	162
Prince George <i>Gb</i>	150			Regensburg <i>D</i>	119
Prince George <i>Ka</i>	181			Regina Elena <i>I</i>	184, 198
Prince Rupert <i>Gb</i>	158			Regina d'Italia <i>I</i>	198
Prince of Wales <i>Gb</i>	149			Regina Margherita <i>I</i>	184, 321
Princesa de Asturias <i>Sp</i>	260			Regnault <i>F</i>	136
Princess Irene <i>Gb</i>	316			Regulus <i>Sch</i>	257
Princess Royal <i>Gb</i>	151			Reid <i>VSt</i>	277
Princeton <i>VSt</i>	281			Reina Maria Cristina <i>Sp</i>	265
Principe di Piemonte <i>I</i>	193			Reina Regente <i>Sp</i>	261
Principe di Udine <i>I</i>	198			Reina Victoria Eugenia <i>Sp</i>	265
Principe Umberto <i>I</i>	198, 323			Reka <i>Oe</i>	224
Principessa Mafalda <i>I</i>	198			Rekisan Maru <i>J</i>	208
Prinz Adalbert <i>D</i>	118, 290			Relentless <i>Gb</i>	162
Prinz Eugen <i>Oe</i>	221			Reliance <i>Gb</i>	178

Q

Quail <i>Gb</i>	171
Quanza <i>Po</i>	232
Quarry Snowe <i>Gb</i>	320
Quarto <i>I</i>	186
Queen <i>Gb</i>	149
Queen Alexandra <i>Gb</i>	179
Queen Elizabeth <i>Gb</i>	148
Queen Mary <i>Gb</i>	151, 303
Querandi <i>A</i>	99
Quirinale <i>I</i>	197
Quiros <i>VSt</i>	281

R

Raaf <i>Nd</i>	214
Racehorse <i>Gb</i>	169
Racer <i>Gb</i>	159
Rachid <i>Aeg</i>	95
Racoon <i>Gb</i>	167
Radetzky <i>Oe</i>	222, 228
Radiante <i>Sp</i>	265

Renown <i>Gb</i>	147	Romanos <i>Rs</i>	330	Salem <i>VSt</i>	274
Republica <i>Br</i>	100	Romazotti <i>F</i>	136	Salmon <i>Gb</i>	162
Republica <i>Po</i>	230, 326	Romola <i>Gb</i>	162	Salpa <i>I</i>	193
Republique <i>F</i>	128	Roon <i>D</i>	118	Salta <i>Gb</i>	319
Repulse <i>Gb</i>	147	Rosario <i>A</i>	97	Salvador Correia <i>Po</i>	233
Research <i>Gb</i>	177	Rosario <i>Gb</i>	173	Salvator Lo Bianco <i>I</i>	196
Resguardo <i>U</i>	269	Rose <i>Af</i>	180	Salvatore <i>I</i>	196
Resistance <i>Gb</i>	147	Rose <i>Gb</i>	177	Samar <i>VSt</i>	282
Resolution <i>Gb</i>	147	Rosemary <i>Gb</i>	176	Sampson <i>VSt</i>	276
Respublika (fr. Imperator Pavel I.) <i>Rs</i>	236	Rosolino Pilo <i>I</i>	188	Samson <i>Rs</i>	239
Restaurador <i>V</i>	269	Rossija <i>Rs</i>	237	Samsun <i>T</i>	267
Retivij <i>Rs</i>	241	Rostislav <i>Rs</i>	246	San Benigno <i>I</i>	196
Retvisan <i>Rs</i> (jetzt Hizen <i>J</i>)	200	Rostok <i>D</i>	119, 291	Sanda <i>Gb</i>	316, 320
Revenge <i>Gb</i>	147	Rota <i>Dü</i>	112	Sandanya <i>Aus</i>	182
Rewa <i>Gb</i>	179, 519	Rota <i>S-h</i>	258	Sandfly <i>Af</i>	180
Rheinland <i>D</i>	116	Rother <i>Gb</i>	168	Sandfly <i>Gb</i>	166
Rhode Island <i>VSt</i>	271	Rouen <i>F</i>	300	Sand Grouse <i>Af</i>	180
Rhône <i>F</i>	141	Rowan <i>VSt</i>	276	San Diego (fr. California) <i>VSt</i>	273
Riachuelo <i>Br</i>	100	Roxburgh <i>Gb</i>	152	Sandoval <i>VSt</i>	281
Rialto <i>I</i>	197	Royal Arthur <i>Gb</i>	153	Sandpiper <i>Gb</i>	160
Ribble <i>Gb</i>	168	Royalist <i>Gb</i>	155	Sané <i>F</i>	136
Rifleman <i>Gb</i>	157	Royal Oak <i>Gb</i>	147	San Francisco <i>VSt</i>	283
Riga <i>Rs</i>	245	Royal Sovereign <i>Gb</i>	147	San Giorgio <i>I</i>	185, 196
Rigel <i>F</i>	139, 298	Royalty <i>Gb</i>	162	San Juan <i>Sp</i>	265
Rigel <i>Sch</i>	257	Rubis <i>F</i>	138	San Luis <i>A</i>	97
Rijnda <i>Rs</i>	245	Ruby <i>Gb</i>	167	San Marco <i>I</i>	185, 196
Rijs <i>Rs</i>	243	Rumija <i>Mo</i>	208, 325	San Matteo <i>Sp</i>	265
Rinaldo <i>Gb</i>	178	Russel <i>Gb</i>	150, 302	San Paolo <i>I</i>	197
Rindjani <i>Nd</i>	212	Rymnik <i>Rs</i>	239	San Pietro <i>I</i>	197
Ringdove <i>Gb</i>	159			Sankt Georg <i>Oe</i>	222
Ringold <i>VSt</i>	275			Sanssouci <i>F</i>	139
Ringgold, Maj. S. <i>VSt</i>	283			Sant' Andrea <i>I</i>	197
Rio de la Plata <i>Sp</i>	261			Santa Catharina <i>Br</i>	101
Rio Grande do Norte <i>Br</i>	101			Santa Fé <i>A</i>	97
Rio Grande do Sul <i>Br</i>	100			Santa Lucia <i>I</i>	196
Rio Lima <i>Po</i>	232			Santa Marta <i>Sp</i>	265
Rio Minho <i>Po</i>	234			Santa Rosa <i>Pu</i>	230
Rion <i>Rs</i>	249			Santiago <i>A</i>	97
Rivadavia <i>A</i>	95			Santinela <i>Rm</i>	235
Rival <i>Gb</i>	162			St. George <i>Gb</i>	160
Riviera <i>Gb</i>	173			St. Jacques <i>F</i>	300
Rjanij <i>Rs</i>	241			St. Louis <i>VSt</i>	273
Rješiteljnij <i>Rs</i> (jetzt Yamahiko <i>J</i>)	205			St. Margaret of Scotland <i>Gb</i>	179
Rjezan <i>Rs</i>	253			St. Olaf <i>No</i>	219
Rjevrij <i>Rs</i>	241			St. Vincent <i>Gb</i>	149
Rjurik <i>Rs</i>	237			São Gabriel <i>Po</i>	230
Roberto Jbens <i>Po</i>	232, 326			São Paulo <i>Br</i>	100
Roberts <i>Gb</i>	158			Sape <i>F</i>	133
Robin <i>Gb</i>	160			Saphir <i>F</i>	138, 297
Robinson <i>VSt</i>	275			Sapphire <i>Gb</i>	156
Rochambeau <i>F</i>	142			Sappho <i>Gb</i>	157
Rodgers <i>VSt</i>	278			Saracen <i>Gb</i>	167
Roe <i>VSt</i>	277			Saratoga <i>VSt</i>	272
Roebuck <i>Gb</i>	169			Saratoga (fr. New York, jetzt City of Rochester) <i>VSt</i>	273
Roemer Vlacq <i>Nd</i>	211			Saratoga (jetzt Meroy) <i>VSt</i>	286
Rohilla <i>Gb</i>	316			Saratov <i>Rs</i>	253
Roma <i>I</i>	184, 197			Sarbacane <i>F</i>	134
Romania <i>Rm</i>	235			Sardagna <i>I</i>	184

S

Sabijaka <i>Rs</i>	238
Sablja <i>Rs</i>	252
Sabre <i>F</i>	134
Sabre <i>Po</i>	232
Sabretache <i>F</i>	134
Sacramento <i>VSt</i>	281
Sado <i>Po</i>	232
Sael <i>No</i>	219
Salen <i>Sch</i>	257
Safeguard <i>Gb</i>	176
Saffo <i>I</i>	190
Saga <i>J</i>	204
Saga <i>Sch</i>	258
Sagaie <i>F</i>	131
Sagami <i>J</i> (jetzt Prete-juet <i>Rs</i>)	236
Sagi <i>J</i>	206
Sagittario <i>I</i>	190
Saida <i>Oe</i>	223
Saida (jetzt Minerva) <i>Oe</i>	229
Saika <i>Rs</i>	249
Saint Laurentin <i>F</i>	301
Saint Louis <i>F</i>	128
Sakaki <i>J</i>	204, 324
Sakis <i>T</i>	267
Sakura <i>J</i>	204
Salamander <i>Oe</i>	228
Salamis (jetzt Waisilefs Georgios) <i>G</i>	143

Sarea Aeg	95	Seeadler D	294	Sivri Hissar T	268
Sarno I	197	Seine F	141	Sivuč Rs	244, 328
Sarota Af	180	Selby Gb	320	Skäggald Sch	258
Sarpedon Gb	162	Selika Ps	229	Skagul Sch	255
Saška Rs	252	Sendöglü T	268	Skarv No	219
Sassari I	196	Senjavin, A. Rs (jetzt		Skat Rs	251
Satellit Oe	224	Mischima J)	200	Skate Gb	162
Sathit Rajakarn Si	259	Senna Po	233	Skipjack Gb	161
Satojima Maru J	208	Sentinel Gb	156	Skirmisher Gb	156
Satrustegui, P. de Sp	265	Serdang Nd	214	Skjold Dä	113
Satsuma J	199	Serditij Rs	250	Skobelev Rs	253
Saturn VSt	286	Serene Gb	320	Sköldmon Sch	258
Saturnia Gb	318	Sergipe Br	101	Skorij Rs	250
Sava Oe	246	Serpa Pinto Po	232	Skrei No	219
Savage Gb	167	Serpente I	190	Skuld Sch	258
Save Po	232	Serpiente Sp	265	Skval Rs	252
Saxol Gb	178	Servitor Gb	178	Sladen Ind	179
Sayhueque A	99	Settsu J	199	Slava Rs	236, 327
Sborul Rm	235	Sevastopol Rs	236	Sleipner D	123
Scästlivij Rs	247	Severn Gb	158	Sleipner Dä	114
Scharfschütze Oe	224	Seydlitz D	118	Smardan Rm	235
Scharnhorst D	118, 290	Sfaktiria G	146	Smeja Rs	251
Scheikh Aeg	95	Sfendoni G	144	Smeli Bu	103
Schigure J	205	Shaitan Gb	159, 306	Smerč Rs	252
Schikischima J	200	Shannon Gb	152	Smeroe Nd	212
Schipka T (jetzt Cun-		Shark Gb	166, 308	Smrnl Rm	235, 326
fida I)	196	Shaw VSt	276	Smith VSt	277
Schirakumo J	205	Shearwater Gb	181	Smjelij Rs	250
Schirani J	205	Sheelah Gb	179	Smjetlivij Rs	248
Schirataka J	206	Sheldrake Gb	166	Smolensk Rs	239, 253
Schiratsuyu J	205	Shinonome J	205	Snakfly Gb	159
Schirayuki J	205	Shubrick VSt	278	Snadragon Gb	176
Schirofane J	205, 324	Sialia VSt	287	Snar No	220
Schlesien D	116	Sibirjak Rs	252	Snipe Gb	160
Schleswig Holstein D	116	Sibirskij Strjelok Rs	241	Snogg No	219
Schley VSt	279	Siboga Nd	214	Snowdrop Gb	176
Scheffield, Gen. J. M.		Sicilia Gb	179	Söbjörnen Dä	114
VSt	283	Sicilia I	184	Sölöven Dä	114
Schwaben D	116	Siegfried D	117	Sölve Sch	255
Schwalbe D	126	Sig Rs	243	Sörridderen Dä	112
Schwarzenberg Oe	229	Sigourney VSt	275	Söulven Dä	112
Scorpion Gb	167	Sigurd Sch	256	Sofia Bu	103
Scorpion VSt	287	Sild No	219	Sokol Rs	239
Scorpione I	190	Sile I	197	Sokuten Maru J	208
Scotol Gb	178	Silka Rs	251	Solace VSt	286
Scotstown Gb	159	Silnij Rs	239	Som Rs	251
Scourge Gb	167	Silph VSt	287	Somers VSt	278
Seuka Rs	251	Silure F	138	Sonoma VSt	287
Scylla I	192	Silvado Br	102	Sorcerer Gb	162
Scylla Nd	215	Silva Jardim Br	103	Soudan Gb	179
Seaflower Gb	177	Simbirsk Rs	253	Southampton Gb	155
Seagull Gb	161	Simcoe Ka	181	South Carolina VSt	271
Seahorse Gb	178	Simeto I	197	South Dakota VSt	273
Seal Gb	171	Simone Schiaffino I	188	Soya J (jetzt Varjag	
Sealark Gb	177	Simoun Rs (fr. F)	241	Rs)	238
Scamew Gb	177	Sinop Rs	246	Spaekhuggeren Dä	112
Seattle (fr. Washing-		Sir John Moore Gb	158	Spahi F	133
ton) VSt	273	Sirène F	138	Spalato Oe	228
Sebastiano Caboto I	195	Siretul Rm	235	Spanker Gb	161
Sebastiano Veniero I	192	Sirio I	190	Sparrow Gb	177
Sebenico Oe	228	Sirius Gb	157	Sparrowhawk Gb	166, 308
Sebeto I	197	Sirius Sch	257	Spartiate Gb	153
Seeadler D	121	Sirocco Rs (fr. F)	241	Sparviero I	191

Speedwell Gb	161	Stuttgart D	119	T	
Speedy Gb	161, 311	Styret F	184	T D	116
Spetsai G	143	Su Chin	109	Tacoma VSt	274
Spey Gb	159	Sua Kamron Sint Si	259	Tarma Sch	258
Sphinx Gb	178	Sua Tajarü Chol Si	259	Taita Gb	320
Sphinx Nd	215	Success Gb	171, 306	Tajfun Rs	252
Spica I	190	Suconstant F	139	Tajmijr Rs	251
Spica Sch	257	Sucrib Kraw Muang		Takada Gb	179
Spider Gb	177, 311	Si	259	Takatdjio J	203, 324
Spiro I	196	Sudak Rs	248	Taku D	123, 293
Spiteful Gb	171	Suffolk Gb	152	Talbot Gb	157
Spitfire Gb	166	Suffren F	128, 295	Talcahuano Chl	105
Sprightly Gb	170	Sugi J	204	Talisman Gb	162
Springer No	220	Suhona Rs	245	Tallahassee VSt	283
Springeren Dä	111	Sula Aeg	95	Tamai Aeg	95
Squalo I	193	Sultan Aeg	95	Tamandaré Br	100
Squirrel Gb	176	Sultan Af	180	Tambov Rs	253
Staffetta I	195	Sultan Hissar T	268	Tamega Po	231
Stag Gb	169	Sultan Jawus Selim		Tamoyo Br	101
Stambul T	268	T	266	Tampico Me	208
Standart Rs	244	Suma J	203	Tanaro I	197
Star Gb	170	Sumatra Nd	209	Tangarupa U	269
Starfish Gb	162	Sumbava Nd	215	Tangka Nd	212
Statnij Rs	250	Sumida J	204	Tango J (fr. Poltava	
Staunch Gb	166	Sumi Bu	103, 289	Rs, jetzt Cosma Rs)	236
Steadfast Gb	176	Sunfish Gb	171	Taormina I	198
Steg No	219	Sunflower Gb	176	Tapageuse F	139
Stephen Furness Gb	318	Superb Gb	149	Tapperheten Sch	254
Steregusčji Rs	240	Supply VSt	287	Tara Gb	317
Sterling VSt	286	Surcouf F	131	Tarakol Gb	178
Sterljad Rs	243	Suriya Monthon St	258	Tarantula Gb	159
Sterope I	194	Surly Gb	171	Tartar Gb	168
Sterrett VSt	277	Surprise F	140, 299	Taschibana J	204
Stettin D	119	Susa Ps	229	Tassos T	267
Stevens VSt	275	Sütlej Gb	153	Tátra Oe	224
Stewart VSt	278	Suwo J (fr. Pobjeda		Tatsuta J	204
Stier Nd	214	Rs)	200	Taurus Oe	227
Stige I	197	Svaerdfisken Dä	112	Taviru Po	234
Stijk Rs	252	Svalan Sch	258	Tay Gb	159
Stirsudden Rs	239	Svea Sch	254	Taylor VSt	275
Stjerna Sch	257	Svensksund Sch	255	Teal Gb	160
Stocholm Sch	258	Sv. Evstafij Rs	246	Teffé Br	102
Stockton VSt	276	Sv. Jurij Rs	243	Tegetthoff Oe	221
Stören Dä	114	Sverige Sch	254	Tegetthoff (jetzt	
Storm No	219	Svirjepij Rs	248	Mars) Oe	229
Storm Rs	252	Svjetlana Rs	237	Teist No	219
Storoževoj Rs	239	Svobodnaja Rossija		Tejo Po	231
Stour Gb	168	(fr. Imp. Ekate-		Tejr-el-Bachr Aeg	95
Strale I	189	rina II.) Rs	245	Temeraire Gb	149
Stralsund D	119	Swärdfisken Sch	257	Téméraire F	133
Stranger VSt	287	Swale Gb	168	Temerario Sp	264
Strašnji Rs	240	Swan Aus	182	Temes Oe	226
Straßburg D	119	Swift Gb	168, 172	Tenace I	196
Streiter Oe	224	Swiftsure Gb	149	Tendra Rs	249
Stremiteljni Rs	248	Swordfish Gb	174	Tenedos Rs	239
Stribling VSt	275	Sydney Aus	181	Tenente Ribeiro Br	103
Stringham VSt	275	Sylvia Gb	170	Tenente Rosa Br	103
Strjela Rs	244	Sylvia VSt	287	Teniente Rodriguez	
Strogi Bu	103	Syren Gb	171	Chl	106
Strogij Rs	248	Syria Gb	179	Teniente Rodriguez	
Strojnjij Rs	239	Szamos Oe	226	Pu	229
Strangbow Gb	164, 310	Szent István Oe	221	Teniente Serrano Chl	106
Sturgeon Gb	162	Szigetvár Oe	223		

Tennessee <i>VSt.</i> 270	Tokitsukaze <i>J.</i> 204	Tschihaya <i>J.</i> 202
Teodo <i>Oe.</i> 227	Tokiwa <i>J.</i> 201	Tschikuma <i>J.</i> 202
Terec <i>Rs.</i> 249	Tokyo <i>Gb.</i> 313	Tschitose <i>J.</i> 203
Termagant <i>Gb.</i> 162	Tomaso di Savoja	Tschiyoda <i>J.</i> 203
Terrible <i>Gb.</i> 153	<i>I.</i> 198	Tschu-Kuan <i>Chn.</i> 108
Terror <i>Sp.</i> 262	Tome <i>Chl.</i> 104	Tschu-Tai <i>Chn.</i> 108
Terror <i>VSt.</i> 275	Tone <i>J.</i> 202	Tschu-Tijen <i>Chn.</i> 108
Terry <i>VSt.</i> 277	Tonkin <i>F.</i> 142	Tschu-Tung <i>Chn.</i> 108
Test <i>Gb.</i> 168	Tonkinois <i>F.</i> 132	Tschu-Yo <i>Chn.</i> 108
Tege <i>Po.</i> 233, 326	Tonopah <i>VSt.</i> 283	Tschu-Yü <i>Chn.</i> 108
Teuco <i>A.</i> 99	Topaze <i>Gb.</i> 156	Tsingtau <i>D.</i> 121, 292
Teutonic <i>Gb.</i> 179	Topaze <i>F.</i> 138	Tsin-Pei <i>Chn.</i> 108
Tevere <i>I.</i> 196	Torch <i>Gb.</i> 178	Tsubaki <i>J.</i> 204
Teviot <i>Gb.</i> 168	Tordenskjold <i>No.</i> 217	Tsubame <i>J.</i> 206
Tewa Suraram <i>Si.</i> 259	Tordön <i>Sch.</i> 255	Tsugaru <i>J.</i> (fr. Pallada
Texas <i>VSt.</i> 271	Torgut Reis <i>T.</i> 266	<i>Rs.</i>) 202
Thames <i>Gb.</i> 173	Toro <i>Chl.</i> 107	Tsubakuba <i>J.</i> 201, 324
The Ramsay <i>Gb.</i> 316	Torrens <i>Aus.</i> 182	Tsushima <i>J.</i> 202
Thermidor <i>F.</i> 138	Toricelli <i>I.</i> 192	Tucapel <i>Chl.</i> 107
Thermol <i>Gb.</i> 178	Touraine <i>F.</i> 142	Tucker <i>VSt.</i> 276
Theseus <i>Gb.</i> 153	Tourville <i>F.</i> 127	Tucuman <i>A.</i> 97
Thetis <i>D.</i> 120	Toussaint L' Ouver-	Tumliaren <i>Sch.</i> 257
Thetis <i>Dä.</i> 114	ture <i>H.</i> 183	Tumlaren <i>Dä.</i> 112
Thetis <i>G.</i> 145	Toyohaschi <i>J.</i> 208	Tumpez <i>Pu.</i> 230
Thetis <i>Gb.</i> 157	Trabant <i>Oe.</i> 224	Tung-Tschi <i>Chn.</i> 110
Thetis <i>Sch.</i> 257	Tramontane <i>F.</i> 135	Tungurahua <i>E.</i> 126
Thistle <i>Gb.</i> 159	Transit <i>Gb.</i> 320	Tunguz <i>Rs.</i> 251
Thor <i>Nd.</i> 210	Traveller <i>Gb.</i> 178	Tupy <i>Br.</i> 101
Thor <i>Sch.</i> 254	Trefoil <i>Gb.</i> 178	Tur <i>Rs.</i> 243
Thorn <i>Gb.</i> 169	Tremiti <i>I.</i> 197	Turbine <i>I.</i> 189, 321
Thorne <i>A.</i> 98	Trevoznij <i>Rs.</i> 250	Turbulent <i>Gb.</i> 162, 308
Thornton <i>VSt.</i> 278	Tricheco <i>I.</i> 193	Turkmenec - Stavro-
Thrasher <i>Gb.</i> 171	Trident <i>Gb.</i> 162	polskij <i>Rs.</i> 240
Thrush <i>Gb.</i> 176	Trident <i>F.</i> 134	Turmoil <i>Gb.</i> 178
Thüringen <i>D.</i> 116	Trieste <i>I.</i> 196	Turquoise <i>F.</i> (jetzt Mu-
Thule <i>Sch.</i> 254	Triglav <i>Oe.</i> 224, 325	stedjib Ombaschi
Thunderer <i>Gb.</i> 149	Trinacria <i>I.</i> 194	<i>T.</i>) 138, 268, 298
Thyella <i>G.</i> 144	Tripoli <i>I.</i> 187	Turul <i>Oe.</i> 224
Ticino <i>I.</i> 197	Trippe <i>VSt.</i> 277	Tutenakai <i>NS.</i> 180
Tiger <i>D.</i> 121, 292	Tri Svjatitelja <i>Rs.</i> 246	Tvjerdij <i>Rs.</i> 250
Tiger <i>Gb.</i> 151, 303	Triton <i>Dä.</i> 113	Tymbira <i>Br.</i> 101
Tigr <i>Rs.</i> 243	Triton <i>F.</i> 138	Tyne <i>Gb.</i> 161
Tigress <i>Gb.</i> 166	Triton <i>Gb.</i> 157	Typhon <i>Rs.</i> (fr. <i>F.</i>) 241
Timavo <i>I.</i> 196	Triton <i>Nd.</i> 210	Tyr <i>Nd.</i> 210
Timur Hissar <i>T.</i> 268, 332	Triumph <i>Gb.</i> 149, 302	Tyr <i>No.</i> 218
Tingey <i>VSt.</i> 278	Trods <i>No.</i> 219	
Tingira <i>Aus.</i> 182	Troll <i>No.</i> 219	
Tino <i>I.</i> 197	Trombe <i>Rs.</i> (fr. <i>F.</i>) 241	
Tipperary <i>Gb.</i> 164, 308	Tromblon <i>F.</i> 134	
Tiradentes <i>Br.</i> 101	Tronto <i>I.</i> 197	
Tirailleur <i>F.</i> 133	Truxtun <i>VSt.</i> 278	
Tirling <i>Sch.</i> 255	Trygg <i>No.</i> 219	
Tiri-Muguyan <i>T.</i> 268	Tschang <i>Chn.</i> 109	
Tir-i-Muzka <i>T.</i> 268	Tschang-Feng <i>Chn.</i> 109	
Titano <i>I.</i> 195	Tschao-Ho <i>Chn.</i> 107	
Tjulen <i>Rs.</i> 248	Tschen <i>Chn.</i> 109	
Toba <i>J.</i> 204	Tschiang-Hui <i>Chn.</i> 108	
Tobol <i>Rs.</i> 251	Tschiang-Kun <i>Chn.</i> 108	
Tobruk <i>I.</i> 197	Tschiang-Min <i>Chn.</i> 108	
Točnij <i>Rs.</i> 250	Tschiang-Tai <i>Chn.</i> 108	
Tocra <i>I.</i> 196	Tschiang-Tschan <i>Chn.</i> 108	
Tojima Maru <i>J.</i> 208	Tschiang-Ying <i>Chn.</i> 108	
Tokat <i>G.</i> 145	Tschidori <i>J.</i> 206	

U

Udur <i>Nd.</i> 214
Ugor <i>Rs.</i> 251
Uji <i>J.</i> 204
Ukraina <i>Rs.</i> 240
Ulan <i>Oe.</i> 224
Ulf <i>Sch.</i> 255
Ulf <i>Nd.</i> 214
Uller <i>No.</i> 218
Ulysses <i>VSt.</i> 285
Ume <i>J.</i> 204
Umikaze <i>J.</i> 204
Una <i>Aus.</i> (fr. Komet
<i>D.</i>) 182
Undaunted <i>Gb.</i> 155

Undine <i>D.</i> 120, 291	Ventöse <i>F.</i> 138	Vinh-Long <i>F.</i> 141
Undine <i>Gb.</i> 178	Ventotene <i>I.</i> 197	Vinoslivij <i>Rs.</i> 240
Unity <i>Gb.</i> 165	Venus <i>Gb.</i> 157	Violet <i>Gb.</i> 170
Uragan <i>Rs.</i> 252	Vera Cruz <i>Me.</i> 208	Virginia <i>Gb.</i> 179
Urakaze <i>J.</i> 204	Verbano <i>I.</i> 194	Virginia <i>VSt.</i> 271
Uranami <i>J.</i> 205	Verbena <i>Gb.</i> 176	Virgo <i>Sch.</i> 257
Urania <i>Sp.</i> 264	Verdande <i>Sch.</i> 258	Viribus Unitis <i>Oe.</i> 221
Uranus <i>D.</i> 125	Verde <i>I.</i> 196	Viscol <i>Gb.</i> 178
Ure <i>Gb.</i> 168	Vergniaud <i>F.</i> 128	Viscol <i>Rm.</i> 234
Urfa <i>T.</i> 268	Vérité <i>F.</i> 128	Vita <i>Gb.</i> 179
Uruguay <i>I.</i> 196	Vermont <i>VSt.</i> 271	Vittorio Emanuele <i>I.</i> 184
Uruguay <i>U.</i> 269	Vernon <i>Gb.</i> 178	Vixen <i>Gb.</i> 169
Uschio <i>J.</i> 205	Verona <i>I.</i> 198	Vixen <i>VSt.</i> 287
Usk <i>Gb.</i> 168	Veronica <i>Gb.</i> 176	Vjeha <i>Rs.</i> 249
Uskoke <i>Oe.</i> 224	Versailles <i>F.</i> 142	Vjepr <i>Rs.</i> 243
Ussuri <i>Rs.</i> 251	Vesta <i>Oe.</i> 227	Vjernij <i>R.</i> 245
Ussurijec <i>Rs.</i> 240	Vesta <i>Sch.</i> 257	Vjuga <i>Rs.</i> 232
Usugumo <i>J.</i> 205	Vestal <i>Gb.</i> 178	Vladimir <i>Rs.</i> 239, 253
Utah <i>VSt.</i> 271	Vestal <i>VSt.</i> 285	Vlastnij <i>Rs.</i> 250
Uthai Rajakitr <i>Si.</i> 259	Vesuvius <i>Gb.</i> 178	Vnimateljnij <i>Rs.</i> 240
Utile <i>F.</i> 140	Vesuvius <i>VSt.</i> 288	Vnušiteljnij <i>Rs.</i> 240
Uzuki <i>J.</i> 205	Vettor Pisani <i>I.</i> 185	Vodolej I., II. und IV.
Uzura <i>J.</i> 206	Vicente-Fidel-Lopez	<i>Rs.</i> 245
	<i>A.</i> 99	Vogul <i>Rs.</i> 252
	Vicksburg <i>VSt.</i> 281	Vojevoda <i>Rs.</i> 245
	Victor <i>Gb.</i> 165	Vojin <i>R.</i> 245
	Victor Hugo <i>F.</i> 129	Vojskovoij <i>Rs.</i> 240
	Victoria <i>Aus.</i> 182	Volga <i>Rs.</i> 242
	Victoria <i>Gb.</i> 179	Volhov <i>Rs.</i> 244
	Victoria and Albert	Volja (fr. Imp. Ale-
	<i>Gb.</i> 177	xander III.) <i>Rs.</i> 245
	Victoria Eugenia <i>Sp.</i> 260	Volk <i>Rs.</i> 243
	Victoria Louise <i>D.</i> 124	Volta <i>F.</i> 137
	Victorious <i>Gb.</i> 150	Volta <i>I.</i> 194
	Vidal de Negreiros <i>Br.</i> 103	Voltaire <i>F.</i> 128
	Vidar <i>Nd.</i> 210	Voltigeur <i>F.</i> 133
	Vidar <i>No.</i> 218	Volturmo <i>I.</i> 195
	Vidar <i>Sch.</i> 256	Von der Tann <i>D.</i> 118
	Vidnij <i>Rs.</i> 241	Voronež <i>Rs.</i> 253
	Vifor <i>Rm.</i> 234	Vos <i>Nd.</i> 211
	Vigilant <i>Gb.</i> 169	Votjak <i>Rs.</i> 252
	Vigilant <i>Ka.</i> 180	Vouga <i>Po.</i> 231
	Vigilante <i>F.</i> 141	Vperiod <i>Rs.</i> 253
	Vigilante <i>U.</i> 269	Vsadnik <i>Rs.</i> 240
	Vibr <i>Rs.</i> 252	Vulcain <i>F.</i> 140
	Vijelie <i>Rm.</i> 234	Vulcan <i>Gb.</i> 173
	Viking <i>Gb.</i> 167	Vulcan <i>VSt.</i> 285
	Viking <i>No.</i> 217	Vulcano <i>I.</i> 194
	Viknor (fr. Viking) <i>Gb.</i> 316	Vulcano <i>Po.</i> 233
	Villa de Bilbao <i>Sp.</i> 264	Vulcanus <i>Nd.</i> 210
	Villalobos <i>VSt.</i> 281	Vulkan <i>D.</i> 125
	Villamil <i>Sp.</i> 262	Vulkan (fr. Prinz
	Villas <i>Ch.</i> 111	Eugen) <i>Oe.</i> 229
	Ville d'Alger <i>F.</i> 142	Vulture <i>Gb.</i> 170
	Ville de la Giotat <i>F.</i> 142, 300	Vzrijv <i>Rs.</i> 242
	Ville de Madrid <i>F.</i> 142	
	Ville de Naples <i>F.</i> 142	
	Ville de Tunis <i>F.</i> 142	
	Vind <i>Sch.</i> 257	
	Vindex <i>Gb.</i> 173	
	Vindhunden <i>Dä.</i> 112	
	Vindictive <i>Gb.</i> 157	
	Vineta <i>D.</i> 124	

W

Wachtmeister <i>Sch.</i> 256
Wadsworth <i>VSt.</i> 276
Wainwright <i>VSt.</i> 276
Wajang <i>Nd.</i> 212

Orden, Dekorationen, Medaillen usw. (Abkürzungen).

- GVO. Orden vom Goldenen Vliese.
 Mil.-MTO. Militär-Maria Theresien-Orden.
 StO. St. Stephan-Orden.
 LO. Leopold-Orden.
 EKO. (1., 2., 3.) Orden der Eisernen Krone 1., 2., 3. Klasse.
 FJO. Franz Joseph-Orden.
 FJK. Franz Joseph-Kreuz.
 ♂ Goldene Tapferkeitsmedaille für Offiziere.
 ♂ 1. (2) Silberne Tapferkeitsmedaille 1., 2. Klasse für Offiziere.
 MVK. (1., 2., 3.) Militärverdienstkreuz 1., 2., 3. Klasse.
 MVK. 3 (3) Militärverdienstkreuz 3. Klasse zum zweiten(dritten)mal verliehen.
 ♂ Allerhöchste belobende Anerkennung mit Kriegsdekoration und Schwertern.
 ♂ Erneuerte Allerhöchste belobende Anerkennung mit Kriegsdekoration.
 ♂ 1 Erneuerte Allerhöchste belobende Anerkennung mit Kriegsdekoration zum zweitenmale mit Schwertern.
 ♂ 2 Erneuerte Allerhöchste belobende Anerkennung mit Kriegsdekoration zum drittenmale ohne Schwerter.
 ♂ 2 (3) Allerhöchste belobende Anerkennung zum zweiten(dritten)mal.
 ♂ Silberne Militärverdienstmedaille am Bande des Militärverdienstkreuzes.
 ♂ Bronzene Militärverdienstmedaille am Bande des Militärverdienstkreuzes.
 ♂ Silberne Militärverdienstmedaille am roten Bande.
 ♂ Bronzene Militärverdienstmedaille am roten Bande.
 Geistl. VK. (1., 2.) Geistliches Verdienstkreuz 1., 2. Klasse.
 ⊙ Goldene Tapferkeitsmedaille.
 ⊕ Goldene Tapferkeitsmedaille zum zweitenmal verliehen.
 ⊖ (1., 2.) Silberne Tapferkeitsmedaille 1., 2. Klasse.
 ⊖ (1., 2.) Silberne Tapferkeitsmedaille 1., 2. Klasse zum zweitenmal verliehen.
 ⊖ (1., 2.) Silberne Tapferkeitsmedaille 1., 2. Klasse zum drittenmal verliehen.
- ⊙ B Bronzene Tapferkeitsmedaille.
 ⊖ B Bronzene Tapferkeitsmedaille zum zweitenmal verliehen.
 ⊖ B Bronzene Tapferkeitsmedaille zum drittenmal verliehen.
 ⊖ B Bronzene Tapferkeitsmedaille zum viertenmal verliehen.
 GVK. Goldenes Verdienstkreuz.
 SVK. Silbernes Verdienstkreuz.
 EVK. Eisernes Verdienstkreuz.
 ♂ Karl-Truppenkreuz.
 KKfZ. (1., 2.) Kriegskreuz für Zivilverdienste 1., 2. Klasse.
 Ⓚ Kriegsmedaille.
 Ⓛ Erinnerungsmedaille 1864.
 Ⓣ Denkmünze an die Tiroler Landesverteidigung 1848 und 1866.
 D1. (2., 3.) Militärdienstzeichen für Offiziere 1. (2., 3.) Klasse.
 D1. (2., 3.) Militärdienstzeichen für Mannschaft 1. (2., 3.) Klasse.
 Ⓧ Ehrenmedaille für 40jährige treue Dienste.
 Ⓞ Goldene Jubiläumshofmedaille.
 ⊙ Silberne „ „
 ⊙ Bronzene „ „
 Ⓜ Goldene Jubiläumserinnerungsmedaille für die bewaffnete Macht.
 Ⓜ Bronzene Jubiläumserinnerungsmedaille für die bewaffnete Macht.
 Ⓒ Jubiläumserinnerungsmedaille für Zivilstaatsbedienstete.
 Ⓚ Militär-Jubiläumskreuz.
 Ⓚ C Zivil-Jubiläumskreuz.
 Ⓚ H Jubiläumshofkreuz.
 Ⓚ B Bosnisch-herzegowinische Erinnerungsmedaille.
 Ⓚ 13 Erinnerungskreuz 1912/13.
 Ⓚ S Seereise-Denkmünze 1892/93.
 TAM. Tiroler Adels-Matrikel.
 DO. Deutscher Orden.
 † Marianerkreuz des Deutschen Ordens.
 MO. Malteser-(Johanniter-)Ritterorden.
 VSt. r. K. Verdienststern vom Roten Kreuze.
 EZ. (1., 2.) r. K. Ehrenzeichen 1., 2. Klasse vom Roten Kreuze.
 SEM. r. K. Silberne Ehrenmedaille vom Roten Kreuze.
 BEM. r. K. Bronzene Ehrenmedaille vom Roten Kreuze.
 i. Br. in Brillanten.
 ✕ mit den Schwertern.
 ✕ u. R. mit den Schwertern und Rosette.
 m. E. mit Eichenlaub.

m. St. mit dem Sterne.
 m. Kr. mit der Krone.
 (KD.) Kriegsdekoration.
 ⚔ Kriegsdekoration mit Schwertern.
 GK. Großkreuz.
 K. Kommandeur (Komtur).
 EK. Ehrenkreuz.
 EGK. Ehrengroßkreuz.
 GKK. Großkomturkreuz.
 GOK. Großoffizierskreuz.
 Off. Offizierskreuz.
 R. Ritter.
 ■ am Bande der Tapferkeitsmedaille.
 ■ am Bande der Tapferkeitsmedaille mit Schwertern
 ■ am weiß-roten Bande.
 ■ am weiß-roten Bande mit Schwertern
 □ am weißen Bande.

a. h. ad honores.
 D. M. Drainagemeister.
 M. L. P. Maschinenbetriebsleiterprüfung.
 GHR. K. u. k. wirklicher Geheimer Rat.
 † K. u. k. Kämmerer.
 R. U. Rechnungsunteroffizier.
 F. P. Feldpilot.
 S. F. Seeflugzeugführer.
 S. P. Schiffsproföß.
 Tel. M. Telegraphenmeister.
 Tit. u. Char. Titel und Charakter.
 V. F. S. Vorgeschriebener Friedensstand.
 V. K. S. Vorgeschriebener Kriegstand.
 V. S. Vorgeschriebener Stand.
 B. Berufsoffizier (Fähnrich, Marinearzt, Marinebeamter) gewesen.

Ausländische Orden und Ehrenzeichen.

AO. Albanischer Orden.
 ADO. Anamitischer Drachen-Orden.
 AstO. Abessinischer Orden «Stern von Äthiopien».
 BJM. Badische Jubiläumsmedaille.
 BSHO. Bayrischer St. Hubertus-Orden.
 BSMO. » St. Michael-Orden.
 BVO. » Verdienst-Orden.
 BaMVO. » Militär-Verdienst-Orden.
 BaSVM. Badische silberne Verdienstmedaille.
 BLO. Belgischer Leopold-Orden.
 BOBK. » Orden der belgischen Krone.
 BCO. Brasilianischer Cruzeiro-Orden.
 BRO. » Rosen-Orden.
 BAO. Bulgarischer Alexander-Orden.
 BMVO. » Militärverdienst-Orden.
 BTO. Bulgarischer Tapferkeitsorden.
 BMK. Bulgarisches Militärkreuz für Tapferkeit.
 BsVM. Bulgarische silberne Verdienstmedaille.
 ChDO. Chinesischer Orden des doppelten Drachen.*
 DDO. Dänischer Danebrog-Orden.
 DEO. » Elefanten-Orden.
 DEK. (1., 2.) Deutsches Eisernes Kreuz 1., 2. Klasse.
 DEK. (1., 2.) (a. w. sch. B.) Deutsches Eisernes Kreuz am weißschwarzen Bande.
 DKVM. Deutsche Kriegerverdienstmed.
 DO. (Deutscher Orden) «pour le mérite».
 EJM. Englische Jubiläumsmedaille.
 EKM. » Krönungsmedaille.
 EVO. Englischer Viktoria-Orden.
 ESTMuGO. Englischer St. Michaels- und Georgs-Orden.
 FEL. Französische Ehrenlegion.
 GEO. Griechischer Erlöser-Orden.
 HHK. Hamburgisches Hanseatenkreuz.
 HKO. Hawaiischer Orden Kamehameha V.
 HIGrO. Heiliger Grab-Orden.
 HVOPhdG. Hessischer Verdienst-Orden Philipp des Großmütigen.
 HHuPhO. Hohenlohescher Haus- und Phönix-Orden.
 IKO. Italienischer Kronen-Orden.
 IMLO. » Mauritius- und Lazarus-Orden.
 IsMfVzS. Italienische silberne Medaille für Verdienste zur See.
 JHO. Japanischer Haus-Orden vom Chrysanthemum.
 JKM. Japanische Kriegsmedaille.
 JOvggSch. Japanischer Orden vom glücklichen geheiligten Schatze.
 JVO. Japanischer Verdienst-Orden der aufgehenden Sonne.
 LRJEM. Liechtensteinsche Regierungsjubiläumserinnerungsmedaille.
 Ⓜ Mexikanische Verdienstmedaille.
 MAO. Mexikanischer Adler-Orden.
 MGO. Mexikanischer Guadeloupe-Orden.
 MDO. Montenegrinischer Danilo-Orden.
 MDOGm. Montenegrinische goldene Medaille des Danilo-Orden.
 MDOSM. Montenegrinische silberne Medaille des Danilo-Orden.
 MRJM. Montenegrinische Regierungsjubiläumsmedaille.
 MWK. Mecklenburgischer Hausorden der Wendischen Krone.
 NEM. Niederländische Erinnerungsmedaille.
 NOON. Niederländischer Orden von Oranien-Nassau.
 NOO. Norwegischer Olaf-Orden.
 OHVO. Oldenburgischer Haus- und Verdienst-Orden.
 OFAK. Oldenburgisches Friedrich August-Kreuz.
 OGIKM. Ottomanische goldene Imtiaz-Kriegsmedaille.
 OSIKM. Ottomanische silberne Imtiaz-Kriegsmedaille.
 OKrM. Ottomanische Kriegsmedaille.
 OKM. Ottomanische Kunstmedaille.
 OGLM. Ottomanische goldene Liakat-Medaille.
 OSLM. Ottomanische silberne Liakat-Medaille.
 OGLKM. Ottomanische goldene Liakat-Kriegsmedaille.
 OSLKM. Ottomanische silberne Liakat-Kriegsmedaille.
 OEHM. Ottomanischer eiserner Halbmond.
 OMO. Ottoman. Medschidie-Orden.
 ORM. » Rettungsmedaille.
 OsO. » Osmanie-Orden.
 OVO. » Verdienst-Orden.
 Ⓟ Päpstliche Medaille 1849.

* Die erste Zahl nach dem Orden bedeutet die Ordensklasse, die zweite den Ordensgrad, beziehungsweise die Ordensstufe.

PCO. *Päpstlicher* Christus-Orden.
 PPO. » Pius-Orden.
 PSGO. » St. Gregor-Orden.
 PSO. » Silvester-Orden.
 POA. *Palme* d'officiers d'Académie.
 PSuLO. *Persischer* Sonnen- u. Löwen-
 Orden.
 PgCO. *Portugiesischer* Christus-Orden.
 PMBO. *Portugiesischer* Militär-Orden
 S. Bento de Aviz.
 PMVVO. *Portugiesischer* Militär-Orden
 unserer lieben Frau von der Emp-
 fängnis von Villa-Viçosa.
 PStJO. *Portugiesischer* St. Jago-Orden.
 PTuSO. *Portugiesischer* Turm- und
 Schwert-Orden.
 PKO. *Preussischer* Kronen-Orden.
 PKOM. *Preussische* Kronen-Orden-
 medaille.
 PRAO. *Preussischer* Roter Adler-Orden.
 PSAO. *Preussischer* Schwarzer Adler-
 Orden.
 PRAOM. *Preussische* Rote Adler-Orden-
 medaille.
 PEZ. *Preussisches* Ehrenzeichen.
 PKVM. *Preussische* Kriegerverdienst-
 medaille.
 PRKM. *Preussische* Rote-Kreuz-Me-
 daille.
 RRrdJohO. Rechtsritter d. Johanniter-
 Ordens.
 ROKrvR. *Rumänischer* Orden Krone
 von Rumänien.
 ROSTvR. *Rumänischer* Orden Stern
 von Rumänien.
 RJM. *Rumänische* Jubiläumsmedaille
 Carol I.
 RVM. *Rumänische* Verdienstmedaille.
 RAN. *Russischer* Orden des heiligen
 Alexander Newsky.
 RAO. *Russischer* Annen-Orden.
 RGVM. *Russische* goldene Verdienst-
 medaille.
 RSVM. *Russische* silberne Verdienst-
 medaille.
 RSO. *Russischer* Stanislaus-Orden.

RWAO. *Russisch*. Weißer Adler-Orden.
 SWHO. *Sachsen-Weimarscher* Haus-
 Orden.
 SAK. *Sächsisches* Albrecht-Kreuz.
 SAO. *Sächsischer* Albrecht-Orden.
 SEHO. *Sächsisch-Ernestinischer* Haus-
 Orden.
 SFAM. *Sächsische* Friedrich August-
 Medaille.
 SchLHO. *Schaumburg-Lippescher* Haus-
 Orden.
 SchSchO. *Schwedischer* Schwert-Orden.
 SchSchEZ. *Schwedisches* Schwert-
 Ehrenzeichen.
 SchNSTO. *Schwedischer* Nordstern-
 Orden.
 SchWO. *Schwedischer* Wasa-Orden.
 SchWZ. *Schwedisches* Wasa-Zeichen.
 SbSO. *Serbischer* Sava-Orden.
 SbTO. » Takowa-Orden.
 SKO. *Siamesischer* Kronen-Orden.
 SOvWE. *Siamesischer* Orden vom
 weißen Elefanten.
 SFO. *Sizilianischer* Franzens-Orden.
 SpCO. *Spanischer* Orden Karl III.
 SpIO. » » Isabella d. K.
 SpOdMN. » » del merito
 naval.
 SpRM. *Spanische* Rettungsmedaille.
 SRK. *Sächsischer* Orden der Rauten-
 krone.
 TJO. *Toskanischer* Josef-Orden.
 TVO. » Verdienst-Orden.
 TVM. *Toskanische* Verdienstmedaille.
 TNIO. *Tunesischer* Nischan-i-iftichaïr-
 Orden.
 VBO. *Venezuelanischer* Bolivar-Orden.
 VLO. » Libertador-Orden.
 WKO. *Württembergischer* Kronen-
 Orden.
 WZLO. *Württembergischer* Orden vom
 Zähringer Löwen.
 WJM. *Württembergische* Jubiläums-
 medaille.
 ZOVstSt. *Zanzibar*-Orden vom strahlen-
 den Stern.

Allerhöchster Oberbefehl:

Seine Majestät

Kaiser und König Karl.

Regenten fremder Staaten, welche die österreichisch-ungarische Großadmiralswürde bekleiden:

Seine Majestät Wilhelm II.

Deutscher Kaiser und König von Preußen,

Mil.-MTO-GK., Oberstinhaber des Infanterie-Regiments Wilhelm I. Deutscher Kaiser und König von Preußen Nr. 34, des Husaren-Regiments Nr. 7 und des Feldhaubitregiments Nr. 25.

I. Stabspersonen.

A. Personen des Soldatenstandes.

a) Seeoffiziere.

Großadmiral.

	Geb. Jahr	Dienst seit	Rang
Seine königl. Hoheit Heinrich , Prinz von Preußen usw. usw. usw., StO-GK. (M) ☙	—	—	—

(V. K. S. .) Admirale. (V. F. S. 2.)

Seine kais. u. kön. Hoheit Karl Stephan , kaiserl. Prinz und Erzherzog von Österreich, königl. Prinz von Ungarn, Böhmen usw. usw., GVO-R. StO-GK. ☉ ☉ (M) ☙ VS. r. K. (K.) MO-EGK. TJO-GK. SpCO-GK. WKO-GK. OsO-1. m. Br. GEO-GK. PTuSO-GK. JohO-GK. DEO-R. OGikM. OSikM. MDO-1., Inhaber des Infanterie-Regiments Nr. 8	—	—	—
Fiedler Paul , LO-1. Kl. ☉ MVK. 2. ☉ LO-R. ☉ EKO-R. 3. MVK. 3. ☉ ☉ D2. (M) ☙ ☉ DEK. 1. u. 2. PRAO-1. ☒ PRAO-2. OMO-2. GHR.	61	12/7 78	17/5 17

(V. K. S. .) Vizeadmirale. (V. F. S. 4.)

Willenik Anton , LO-R. ☉ EKO-R. 3. ☉ MVK. 3. ☉ ☉ D2. (M) ☙ ☉ DEK. 2. PKO-3. RAO-3. OsO-3. DDO-3. VLO-4.	62	1/7 80	15/5 15
Seidensacher Karl , LO-R. ☉ EKO-R. 3. ☉ MVK. 3. ☉ ☉ D2. (M) ☙ ☉ TVO-Off. DEK. 2. PRAO-2. SEHO-K. 2. OsO-2. OMO-5. ChDO-1. 3.	62	3/7 81	15/5 17
Keil Franz , Ritt. v., LO-R. (KD.) EKO-R. 3. MVK. 3. ☉ ☉ D2. (M) ☙ ☉ DEK. 1. u. 2. PKO-1. ☒ PKO-2. m. St. BaMVO-2. m. St. u. ☒ DDO-R. RAO-3. ROSTvR-K.	62	3/7 81	10/8 17
Meyern-Hohenberg Gottfried , Freih. v., EKO-R. 3. (KD.) MVK. 3. D2. (M) ☙ ☉ ☙ PKO-2. ChDO-2. DDO-3. OsO-2. u. 3. RRrdJohO.	64	19/9 81	11/5 17
Koudelka Alfred , Freih. v., EKO-R. 2. ☉ LO-R. ☉ EKO-R. 3. ☉ MVK. 3. ☉ ☉ D2. (M) ☙ ☉ HIGrO-K. PRAO-2. PKO-2. m. St. ROSTvR-K. BMVO-K. OMO-3. IKO-2. IMLO-K. OGLM. GEO-K. RJM. Große goldene Medaille mit Allerhöchstem Wahlspruch	64	1/7 82	11/11 17

	Geb. Jahr	Dienst seit	Rang
35 Konek Edl. v. Norwall Emil, EKO-R. 3. MVK. 3. MVK. 3. D3. (M) DEK. 2. NEM. ROSTvR-Off. JVO-5.	70	1/7 90	1/5 17
Haindl Ludwig, MVK. 3. D3. (M) DEK. 2. TNIO-3.	72	1/7 90	1/5 17
Gottstein Theodor, Edl. v., MVK. 3. (KD.) MVK. 3. D3. (M) 	71	1/7 90	1/5 17
Hilscher Maximilian, EKO-R. 3. MVK. 3. D3. (M) DEK. 2. PMBO-R.	71	1/7 90	1/5 17
Pachner Paul, EKO-R. 2. MVK. 3. (KD.) D3. (M) DEK. 2. OMO-5.	70	1/7 90	1/5 17
40 Schram Eugen v., MVK. 3. (KD.) D3. (M) ROKrvR.	71	1/7 90	1/5 17
Florio Richard, MVK. 3. D3. (M) 	70	1/7 90	1/5 17
Dolenc Anton, MVK. 3. D3. (M) EZ. 2. r. K. (KD.) DEK. 2. PKO-3.	71	1/7 90	1/11 17
Mahoritsch Alexander, EKO-R. 3. MVK. 3. D3. (M) 	71	1/7 90	1/11 17
Pergler v. Perglas Heinrich, Freih., EKO-R. 3. MVK. 3. D3. (M) PRAO-3. OMO-3. GEO-R.	71	1/7 90	1/11 17
45 Bauer Moritz, MVK. 3. D3. (M) 	71	1/7 90	1/11 17
Wilfan Alfons, MVK. 3. (KD.) MVK. 3. D3. (M) DEK. 2.	72	1/7 90	1/11 17

(V. K. S. . .) Fregattenkapitäne. (V. F. S. 29.)

Huber Heinrich, EOK-R. 3. MVK. 3. MVK. 3. D3. (M) PRAO-4. MDO-4. ChDO-3. 3.	71	1/7 90	1/11 14
Laurin Josef, MVK. 3. MVK. 3. D3. (M) 	69	1/11 88	1/11 14
Jobst Hermann, MVK. 3. (KD.) D3. (M) PMBO-R.	71	1/7 90	1/5 15
Jernejčić Simeon, FJO-R. (KD.) D3. (M) 	70	1/7 90	1/5 15
5 Colloredo-Mannsfeld Hieronymus, Graf, EKO-R. 3. (KD.) MVK. 3. (KD.) D3. (M) PRAO-3. DEK. 1. u. 2. OsO-4. OSLKM. JOvggSch-4. JKM. (überkomplett)	70	1/11 89	1/5 15
Wilhelm Alfred, EKO-R. 3. MVK. 3. (KD.) MVK. 3. D3. (M) DEK. 2.	70	1/11 89	1/5 15
Polzer Karl, Ritt. v., LO-R. (KD.) EKO-R. 3. (KD.) FJK MVK. 3. D3. (M) DEK. 2.	71	1/11 89	1/5 15
Masjon Charles, EKO-R. 3. MVK. 3. K D3. (M) DEK. 1. u. 2. OEHM. BTO-3.	71	1/7 91	1/11 15
Steinhart Ferdinand, Edl. v., MVK. 3. D3. (M) 	70	1/7 91	1/11 15
10 Wünschek Alfons, EKO-R. MVK. 3. MVK. 3. D3. (M) OMO-3.	71	1/7 91	1/11 15
Huber Edl. v. Scheibenhain Leopold, MVK. 3. D3. (M) AstO-K.	72	1/7 91	1/11 15
Thierry Franz, Ritt. v., EKO-R. 3. MVK. 3. D3. (M) HIGrO-R. DEK. 1. u. 2. PKO-3. OMO-3. GEO-R.	71	1/7 91	1/11 15
Leva Josef, EKO-R. 3. MVK. 3. D3. (M) DEK. 2.	70	1/7 91	1/5 16

	Geb. Jahr	Dienst seit	Rang
Helmreichen zu Brunfeld Friedrich v., MVK. 3. (KD.) D3. (M) ChDO-3. 1.	71	1/7 91	1/5 16
15 Laurin Franz, MVK. 3. MVK. 3. D3. (M) DEK. 2. RSO-3.	73	1/10 90	1/5 16
Devez Otto, MVK. 3. D3. (M) OMO-4.	72	1/10 90	1/5 16
Stummer Gustav, FJO-R. (KD.) MVK. 3. D3. (M) OsO-4.	71	1/10 90	1/5 16
Pulciani v. Glücksberg Kajetan, MVK. 3. D3. (M) DEK. 2.	71	1/10 90	1/11 16
Lenoch Adolf, EKO-R. 3. MVK. 3. D3. (M) 	70	1/10 90	1/11 16
20 Liechtenstein Johann, Prinz von und zu, Durchlaucht, EKO-R. 3. MVK. 3. MVK. 3. D3. (M) DEK. 2. PRAO-3. MO. ROKrvR-K. LRJEM. (überkomplett)	73	1/10 90	1/11 16
Gründorf v. Zebegényi Hans, Ritt., MVK. 3. D3. (M) 	72	1/7 91	1/5 17
Nowotny Bogumil, EKO-R. 3. MVK. 3. D3. (M) DEK. 2.	71	1/10 90	1/5 17
Ulbing Alois, MVK. 3. D3. (M) DEK. 2.	74	1/7 92	1/5 17
Račić Ernst, Edl. v., MVK. 3. D3. (M) OsO-4.	74	1/7 92	1/5 17
25 Welsersheimb Otto, Graf, EKO-R. 3. MVK. 3. MVK. 3. D3. (M) PKO-3. DEK. 2. OMO-3. (überkomplett)	71	1/7 92	1/5 17
Bäumel Otto, D3. (M) 	71	1/7 92	1/5 17
Panfilli Egon, EKO-R. 3. D3. (M) 	73	21/9 92	1/5 17
Ferro Raimund, Ritt. v., MVK. 3. MVK. 3. D3. (M) OMO-4. ORM.	72	15/10 91	1/5 17
Chimani Rucoff, MVK. 3. D3. (M) OsO-4.	71	14/10 91	1/5 17
30 Marschall Werner, Freih. v., MVK. 3. D3. (M) 	71	14/10 91	1/5 17
Scheiwein Franz, D3. (M) 	72	14/10 91	1/5 17
Laufberger Johann, MVK. 3. D3. (M) 	71	14/10 91	1/5 17
Morin Franz, EKO-R. 3. MVK. 3. D3. (M) DEK. 1. u. 2.	74	14/10 91	1/5 17
Sándor de Vist Virgil, EKO-R. 3. MVK. 3. D3. (M) DEK. 2.	74	1/7 93	1/5 17
35 Spiess v. Braccioforte Artur, MVK. 3. MVK. 3. 	75	1/7 93	1/11 17
Cossovel Eduard, MVK. 3. (M) 	74	1/7 93	1/11 17
Ende Wilhelm, Freih. v., MVK. 3. MVK. 3. (M) PKO-3. MDO-4.	74	1/7 93	1/11 17
Millinković Milan, Ritt. v., EKO-R. 3. MVK. 3. DEK. 2.	74	1/7 93	1/11 17
Riedlein Julius, MVK. 3. MVK. 3. (M) OsO-4.	75	1/7 93	1/11 17
40 Sztankovich de Sztapár Nikolaus, MVK. 3. PKO-2 ROSTvR-Off.	75	1/7 93	1/11 17
Pokorny Adolf, Ritt. v., MVK. 3. (M) OsO-4.	75	1/7 93	1/11 17
Stecher Franz v., MVK. 3. (M) 	74	1/7 93	1/11 17
Luppis Karl, MVK. 3. (M) SchLHO-4. OMO-4.	74	1/7 93	1/11 17
Zaffank Edl. v. Orion Josef, MVK. 3. D3. (M) 	73	1/10 91	1/11 17

(V. K. S. .) Korvettenkapitäne. (V. F. S. 68.)

	Geb. Jahr	Dienst seit	Rang
Uhlir Ottokar, FJO-R. MVK. 3. MVK. 3. D3. DEK. 2. OMO-3. SAO-R. PRAO-3. (Wartegebühr)	72	1/10 90	1/11 12
Machnitsch Albert, EKO-R. 3. MVK. 3. D3. (vermißt)	73	14/10 91	1/5 13
Pauspertl Wladyk von Drachenthal Georg, OsO-4. MDO-4. EVO-5. (kriegsgefangen)	75	1/7 93	1/11 13
Peter Albert, MVK. 3. D3. GEO Off. PKO-3. SpOdMN-1. DDO-R.	73	1/10 92	1/5 14
5 Gamringer Josef, MVK. 3. (KD.) D3. DEK 2. MDO-5.	72	1/10 92	1/5 14
Junowicz Roman, IKO-R. MDO-4.	75	1/10 92	1/5 14
Herkner Karl, MVK. 3. D3.	73	1/10 92	1/5 14
Hawlik August, MVK. 3. D3.	72	1/10 92	1/5 14
Koch Method, EKO-R. 3. D3. DEK. 2.	74	1/10 92	1/5 14
10 Wutscher Franz, MVK. 3. D3.	75	1/10 92	1/5 14
Haas v. Kattenburg Theodor, FJO-R. (KD.) OMO-4.	75	1/7 94	1/5 14
Potočnik Adolf, MVK. 3. MVK. 3. 1. DEK 2. PKO-3.	76	1/7 94	1/11 14
Mayer Erwin, MVK. 3. MVK. 3.	76	1/7 94	1/11 14
Salcher Richard, MVK. 3.	75	1/7 94	1/11 14
15 Abele Rudolf, MVK. 3. OKrM. (überkomplett)	76	1/7 94	1/11 14
Posarelli v. Mersperch Josef, MVK. 3. EZ. 2. r. K. (KD.) OMO-4.	76	1/7 94	1/11 14
Suchomel Alfred, EKO-R 3. MVK. 3. MVK. 3. DEK 1. u. 2. MDO-4.	75	1/7 94	1/11 14
Hahn Edl. v. Hahnenheim Wolfgang, MVK. 3.	74	1/7 94	1/11 14
Pohl Viktor, MVK. 3. (KD.) OMO-4.	75	1/7 94	1/11 14
20 Gründorf v. Zebegényi Wilhelm, Ritt.,	75	1/7 94	1/5 15
Gröller Alexander, Ritt. v., MVK. 3. (KD.) TAM.	75	1/7 94	1/5 15
Paradeiser Egon, MVK. 3.	77	1/7 94	1/5 15
Luschin v. Ebengreuth Friedrich, Ritt., MVK. 3. (KD.)	76	1/7 94	1/5 15
Wolff Georg, Ritt. v., MVK. 3. DEK 2.	76	1/7 94	1/5 15
25 Klein Ernst, MVK. 3. MVK. 3. PKO-3. OMO-3.	76	1/7 94	1/5 15
Hauer Friedrich, MVK. 3. (KD.) MVK. 3. ORM.	75	1/7 94	1/5 15
Gauss Edl. v. Haanberg Franz,	75	1/7 94	1/5 15
Poten Friedrich v.,	75	1/7 94	1/5 15
Buchmayer Friedrich, MVK. 3. MVK. 3.	75	23/9 93	1/11 15
30 Arvay Friedrich v., MVK. 3. (KD.)	75	23/9 93	1/11 15
Löwe Karl, MVK. 3. MVK. 3. OMO-4. PKO-3.	74	23/9 93	1/11 15

	Geb. Jahr	Dienst seit	Rang
Sieber Josef, MVK. 3. (KD.)	75	23/9 93	1/11 15
Marchetti Egon, MVK. 3. (KD.)	74	23/9 93	1/11 15
Dworski Emanuel v., MVK. 3.	75	1/7 94	1/11 15
OMO-4.	76	23/9 93	1/11 15
35 Polić Marijan,	75	23/9 93	1/11 15
Thun u. Hohenstein Emmerich, Graf v., MVK. 3.	75	23/9 93	1/11 15
Bolhar v. Nordenkampf Richard, MVK. 3. (KD.)	75	1/7 95	1/5 16
Schönthaler Richard, MVK. 3.	76	1/7 95	1/5 16
PKO-3. ChDO-2. 3.	75	23/9 93	1/5 16
Heilmann Rudolf, MVK. 3.	75	23/9 93	1/5 16
40 Leonhardi Franz, Freih. v., EKO-R. 3.	77	1/7 95	1/5 16
	76	1/7 95	1/5 16
Ivancich Josef, MVK. 3. (KD.)	75	23/9 93	1/5 16
Pflügl Alexander, Edl. v., MVK. 3.	75	23/9 93	1/5 16
Wulff Olaf Richard, LO-R. EKO-R. 3. MVK. 3. MVK. 3. DEK. 1. u. 2. OEHM. OSLKM. BTO 3.	77	1/7 95	1/5 16
Fabro Maurus, EKO-R. 3. MVK. 3.	76	1/7 95	1/5 16
DEK 2.	77	1/7 95	1/5 16
45 Jettmar Artar, Ritt. v., MVK. 3. (KD.)	75	1/7 95	1/5 16
OMO-4.	75	1/7 95	1/5 16
Pauer Heinrich, MVK. 3.	75	1/7 95	1/5 16
DEK. 2. OMO-4.	75	21/9 94	1/11 16
Rusch Ernst, MVK. 3. (KD.)	76	21/9 94	1/11 16
Zipperer v. Arbach Egon, Ritt.,	78	1/7 96	1/11 16
Baller Anton, Dr. jur., MVK. 3. MVK. 3.	78	1/7 96	1/11 16
	78	1/7 96	1/11 16
50 Schonta v. Seedank Emmerich, MVK. 3. (KD.) DEK. 2. (überkomplett)	78	1/7 96	1/11 16
Volkman Hugo, MVK. 3. (KD.) MVK. 3.	77	1/7 96	1/11 16
	78	1/7 96	1/11 16
Miklačić Richard, MVK. 3.	76	1/7 95	1/11 16
Palese Edl. v. Grettberg Leonidas, MVK. 3. (KD.)	77	1/7 96	1/11 16
Homayr Albert, EKO-R. 3. MVK. 3.	77	1/7 96	1/11 16
PKO-3. ChDO-3. 1. JVO 5.	76	1/7 95	1/11 16
55 Zamagna Heinrich, Conte, DEK. 2. ChDO-3. 1. MDO-5.	76	1/7 95	1/11 16
Semsey de Semse Albert,	77	1/7 95	1/11 16
Braun Theodor,	77	1/7 96	1/5 17
Doležal Oskar, MVK. 3.	78	1/7 96	1/5 17
Medici Kosimus, Conte dei, MVK. 3. (KD.)	76	1/7 96	1/5 17
OMO-4.	75	21/9 94	1/5 17
60 Hayek Walter, Edl. v.,	78	1/7 96	1/5 17
Starek Anton, MVK. 3. (KD.)	78	1/7 96	1/5 17
DEK. 2.	77	1/7 96	1/5 17
Klößner Viktor, EKO-R. 3.	78	1/7 96	1/5 17
DEK. 2.	77	1/7 96	1/5 17
Trost v. Wehrfort Eduard,	77	1/7 96	1/5 17
Dietrich Edl. v. Sachsenfels Alfred, MVK. 3.	77	1/7 96	1/5 17
65 Afan de Rivera de los marques de Villanteva de las Torres Kajetan, MVK. 3.	77	1/7 96	1/5 17
DEK. 2. PSuLO-4.	77	1/7 96	1/5 17
Myrdacz Emil, OMO-4.	76	1/7 96	1/5 17
Förster Rudolf v.,	75	26/9 95	1/5 17
Ambrozy Edl. v. Dolfingen Max,	75	26/9 95	1/5 17
MDO-5.			

	Geb. Jahr	Dienst seit	Rang
Simunich Markus, MVK. 3.	77	1/7 96	1/8 17
70 Zemplén Konstantin, MVK. 3. (KD.)	78	26/9 95	1/8 17
Wimmer Friedrich v., MVK. 3.	77	26/9 95	1/8 17
Seiler Josef, MVK. 3.	76	26/9 95	1/8 17
Klima Gustav,	75	26/9 95	1/8 17
Szabó de Kézdi-Polyán Julius,	77	1/7 96	1/8 17
75 Brettner Severin, MVK. 3. (KD.)	76	1/7 96	1/8 17
Preinl Karl, MVK. 3. (KD.)	79	1/7 97	1/11 17
Gayer Oskar, (kriegsgefangen)	78	1/7 97	1/11 17
Leschanowsky Lothar, LO-R.	79	1/7 97	1/11 17
Witkowski Stanislaus, EKO-R. 3.	79	1/7 97	1/11 17
80 Vok-Collins v. Keszihócz u. Dacsólam Johann, MVK. 3.	79	1/7 97	1/11 17
Passerar Urban, MVK. 3. (KD.)	78	1/7 97	1/11 17
Funk Richard, MVK. 3.	78	1/7 97	1/11 17
Sauter Ernst, MVK. 3.	78	1/7 97	1/11 17
Reibenschuh Erwin, EKO-R. 3.	79	1/7 97	1/11 17
85 Becker Moritz, Ritt. v., MVK. 3.	78	1/7 97	1/11 17
Joly Viktor, Ritt. v.,	79	1/7 97	1/11 17
Cattarinich Carmino, MVK. 3.	77	1/7 97	1/11 17
Bastendorff Karl,	78	1/7 97	1/11 17

(V. K. S. .) Linienschiffsleutnants. (V. F. S. 297.)

Klobučar-Rukavina v. Bunić Viktor,	78	1/7 96	1/11 07
Buchler Arno,	79	1/7 97	1/5 08
Jettmar Eberhard, Ritt. v.,	78	1/7 97	1/5 08
Milosević Alexander, EKO-R. 3.	78	1/7 97	1/5 08
5 Bézard Klemens, Ritt. v.,	77	1/7 97	1/5 08
Hoppe Otto, MVK. 3.	78	1/7 97	1/5 08
Noč-Schwab Karl,	77	21/9 96	1/5 08
Zeidler Otto,	78	20/9 96	1/5 08
Süss Lothar, MVK. 3.	77	20/9 96	1/5 08
10 Reiser Kurt,	78	20/9 96	1/5 08
Krainar Marius,	78	1/7 97	1/5 08
Linhart Wilhelm, MVK. 3.	77	21/9 96	1/5 08
Kloss Alfons v., MVK. 3.	80	1/7 98	1/11 08
Simzig Johann, MVK. 3.	80	1/7 98	1/11 08
15 Pankraz Friedrich, MVK. 3.	77	21/9 96	1/11 08
Reissig Ludwig Stephan v.,	77	20/9 96	1/11 08
Wickerhauser Moritz,	79	1/7 98	1/11 08

	Geb. Jahr	Dienst seit	Rang
Wallner Erwin, MVK. 3.	79	1/7 98	1/11 08
Förster Ernst v.,	79	1/7 98	1/11 08
20 Graf Rudolf,	78	23/9 96	1/11 08
Hild v. Galanta Julius, MVK. 3.	79	1/7 98	1/11 08
Trapp Georg, Ritt. v., LO-R.	80	1/7 98	1/11 08
Cvitković Emmerich,	80	1/2 98	1/1 09
Brasseur v. Kehldorf Eugen, Ritt.,	79	1/7 98	1/1 09
25 Fanz Gustav, Ritt. v., MVK. 3.	78	1/7 98	1/1 09
Grancich v. Cetinathal Wilhelm, MVK. 3.	80	1/7 98	1/1 09
Reden Günter, Freih. v.,	80	1/7 98	1/1 09
Defranceschi Julius,	79	1/7 98	1/1 09
Jeločnik Bernhard,	79	21/9 97	1/1 09
30 Jedina Hermann, Ritt. v., MVK. 3.	81	1/7 99	1/1 09
Suppantšitsch Wolfgang, MVK. 3.	81	1/7 99	1/1 09
Leschanowsky Edgar,	81	1/7 99	1/1 09
Weisbach August,	79	1/7 98	1/1 09
Levetzow Heinrich, Freih. v., MVK. 3. (KD.)	79	1/7 98	1/1 09
35 Dittrich Bruno, MVK. 3.	80	1/7 99	1/5 09
Prochaska Erich,	80	1/7 99	1/5 09
Gängl v. Ehrenwerth Hubert,	80	1/7 99	1/5 09
Petelenz Ceslaus,	79	21/9 97	1/5 09
Jonak v. Freyenwald Artur, MVK. 3.	80	1/7 98	1/5 09
40 Heinz-Erian Albert, MVK. 3.	79	1/7 99	1/5 09
Kloss Hugo v., MVK. 3.	81	1/7 99	1/5 09
Wellisch Georg, MVK. 3.	80	1/7 99	1/11 09
Willenik Hermann, MVK. 3.	79	1/7 99	1/11 09
Müller v. Thomamühl Dagobert, MVK. 3.	80	1/7 99	1/11 09
45 Hild v. Galanta Franz,	80	1/7 99	1/11 09
Leist Franz, MVK. 3.	80	1/7 99	1/11 09
Joris Josef, MVK. 3.	81	1/7 99	1/11 09
Gýlek Rudolf,	80	1/7 99	1/11 09
Gobanz Siegfried,	80	1/7 99	1/11 09
50 Rössel Johann, MVK. 3.	78	23/9 98	1/11 09
Wöss Maximus,	81	23/9 98	1/11 09
Honsell Max, MVK. 3.	79	26/9 98	1/11 09
Kastner Otto,	81	23/9 98	1/11 09
Jellačić de Buzim Nikolaus,	80	26/9 98	1/11 09
55 Aichelburg Arnold, Freih. von u. zu, Herr auf Potenhoff und Greiffenstain,	79	26/9 98	1/11 09
Berger Hermann,	79	23/9 97	1/11 09

	Geb. Jahr	Dienst seit	Rang
Lukas Maximilian, MVK. 3.	79	27/9 98	1/5 10
Ⓜ RSO-3.			
Slocovich Hektor, MVK. 3.	81	1/7 99	1/5 10
DEK. 2. MDO-5.			
Plohl Miroslav, MVK. 3.	81	1/7 00	1/5 10
DEK. 2.			
60 Eberhardt Ludwig, MVK. 3.	82	1/7 00	1/5 10
Hg Rudolf, MVK. 3.	81	1/7 00	1/5 10
Braun Edl. v. Braunwehr Viktor, MVK. 3.	80	1/7 00	1/5 10
Lang Edl. v. Waldthurn Hans, MVK. 3.	82	1/7 00	1/5 10
Kropsch Günter, MVK. 3.	80	1/7 00	1/5 10
DEK. 2.			
65 Groll Heinrich, MVK. 3.	81	1/7 00	1/5 10
O'Flanagan John,	82	1/7 00	1/5 10
Pott Siegmund, Edl. v., MVK. 3.	81	1/7 00	1/11 10
ORM.			
Kainer Johann, EKO-R. 3.	80	1/7 00	1/11 10
PKO-3. OMO-3.			
Pulgher Julian, MVK. 3.	81	1/7 00	1/11 10
70 Arbesser v. Rastburg Karl, MVK. 3.	81	1/7 00	1/11 10
Wassich Edgar,	82	1/7 00	1/11 10
ChDO-3. 2.			
Böhm Kosimus, MVK. 3.	81	1/7 00	1/11 10
DEK. 1. u. 2. OEHM.			
Hahn v. Hahnenbeck Waldemar, MVK. 3.	81	1/7 00	1/11 10
ChDO-3. 2.			
Sattler Gustav, MVK. 3.	80	1/7 00	1/11 10
PKO-3.			
75 Vessel Alfons,	81	1/7 00	1/11 10
Maxon de Rövid Robert,	80	24/9 99	1/11 10
Kuralt Karl, MVK. 3.	81	25/9 99	1/11 10
MDO-5.			
Pelz Robert, MVK. 3.	80	24/9 99	1/11 10
Dietrich Edl. v. Sachsenfels Richard, MVK. 3.	80	24/9 99	1/11 10
DEK. 2.			
80 Markó Gregor, MVK. 3.	81	25/6 01	1/11 10
(kriegsgefangen)			
Unczowski Karl Edl. v., MVK. 3.	81	1/7 00	1/11 10
Kubin Richard, MVK. 3. (KD.)	83	25/6 01	1/11 10
Pachta Freih. v. Rayhofen Percival, Graf,	82	25/6 01	1/11 10
(überkomplett)			
Walluschnig Karl, MVK. 3.	82	25/6 01	1/5 11
85 Rossi-Sabatini Gaston, MVK. 3.	83	25/6 01	1/5 11
Singule Rudolf, LO-R.	83	25/6 01	1/5 11
EKO-R. 3.			
MVK. 3.			
DEK. 1. u. 2.			
Svitak Karl, MVK. 3. (KD.)	82	25/6 01	1/5 11
SAO-R. 2.			
Schmidt Viktor, MVK. 3.	82	25/6 01	1/5 11
Dyrna Franz, MVK. 3.	81	25/6 01	1/5 11
90 Sika Alfred,	81	25/6 01	1/5 11
Pitamić Alexander, MVK. 3.	83	25/6 01	1/5 11
Bauszern Armin, Edl. v., MVK. 3.	81	25/6 01	1/5 11
DEK. 2.			
Luterotti Julian,	84	25/6 02	1/5 11
Bernáth de Bosutpolje Vladimir,	83	25/6 02	1/5 11
95 Merten Marius, Edl. v., MVK. 3.	82	25/6 01	1/5 11
DEK. 2.			
Kaftanić Natale, MVK. 3.	83	25/6 01	1/5 11
Halavanja Nikolaus, MVK. 3.	83	25/6 01	1/5 11
Schwarz Julius, Freih. v.,	83	25/6 02	1/11 11
Ronay de Osgyán Tibor, Dr. jur.,	83	25/6 02	1/11 11

	Geb. Jahr	Dienst seit	Rang
100 Salvini v. Meeresburg-Plawen Arbogast, Ritt.,	83	25/6 02	1/11 11
MDO-5.			
Duimich Bruno, MVK. 3.	82	25/6 02	1/11 11
DEK. 2.			
Marius Artur,	84	25/6 02	1/11 11
Petris Edl. v. Plauno Nikolaus, MVK. 3.	84	25/6 02	1/11 11
OMO-5.			
Collorig Artur,	83	25/6 02	1/11 11
OMO-5.			
105 Hübner Eduard, Ritt. v., MVK. 3.	83	25/6 02	1/11 11
OMO-5.			
Leon Hans,	82	25/6 02	1/11 11
Florio Robert,	84	25/6 02	1/11 11
OMO-5.			
Woseček Wenzel, EKO-R. 3.	82	25/6 02	1/11 11
MVK. 3.			
S. F., F. P.			
Millinković Branko, Edl. v., MVK. 3.	84	25/6 02	1/11 11
DEK. 2.			
110 Ferro Paul, Ritt. v., MVK. 3.	82		25/2 12
Ferro Archibald, Ritt. v.,	81	27/9 00	1/5 12
Hermann Norbert, Edl. v., MVK. 3.	82	25/6 02	1/5 12
PKO-4.			
Ekl Paul, MVK. 3.	83	25/6 02	1/5 12
Kankovszky v. Györsziget Eduard, EKO-R. 3.	84	25/9 01	1/5 12
MVK. 3.			
DEK. 2. BTO-4.			
115 Moese v. Nollendorf Wilhelm, Ritt., MVK. 3.	85	15/6 03	1/5 12
ROStvR-R. ORM.			
Schonta v. Seedank Erich, MVK. 3. (KD.)	85	15/6 03	1/5 12
SAO-R. 2.			
Doblhoff Richard Freih. v.,	84	15/6 03	1/5 12
DEK. 2.			
Ulbing Walter, MVK. 3.	83	15/6 03	1/5 12
Pelizzoni-Schwendtner Josef,	84	15/6 03	1/5 12
120 Helleparth Edl. v. Hellnek Richard, EKO-R. 3.	83	25/9 01	1/5 12
OMO-5.			
Meusburger Josef, MVK. 3.	84	15/6 03	1/11 12
DEK. 2.			
Macher Alfred, MVK. 3. (KD.)	84	15/6 03	1/11 12
Pierotić Franz, MVK. 3.	85	15/6 03	1/11 12
Margelik Theodor, MVK. 3.	83	15/6 03	1/11 12
DEK. 2.			
125 Rodinis Karl, EKO-R. 3.	85	15/6 03	1/11 12
MVK. 3.			
DEK. 1. u. 2. PKO-4. OEHM. BTO-4.			
Jüstel Hermann, MVK. 3.	84	15/6 03	1/11 12
Lettner Maximilian, MVK. 3.	84	15/6 03	1/11 12
DEK. 2.			
Magerl v. Kouffheim Guido, MVK. 3.	85	15/6 03	1/11 12
Reich Anton, MVK. 3.	84	15/6 03	1/11 12
130 Scarpa Anton, MVK. 3.	84	15/6 03	1/11 12
GEO-4.			
Wassich Otto,	85	15/6 03	1/11 12
Baneković Stephan v.,	85	15/6 03	1/11 12
Huss Heinrich, MVK. 3.	84	6/9 02	1/11 12
S. F., F. P.			
Horn Erwin, MVK. 3.	85	12/9 02	1/11 12
135 Topil Hermann,	85	12/9 02	1/11 12
(kriegsgefangen)			
Hofer Edl. v. Sulmthal Ludwig,	84	12/9 02	1/11 12
MDO-5.			
Lettis Maximilian, Freih. v., MVK. 3.	82	25/6 02	1/11 12
OMO-5.			
Holub Josef, MVK. 3.	85	15/6 04	1/11 12
OMO-5.			
Pfeiffer Heinrich,	86	15/6 04	1/11 12
OMO-5.			
140 Dyrna Friedrich,	84	15/6 04	1/11 12
EZ. 2. r. K. (KD.) OMO-5.			
Heinrich Oswald v., EKO-R. 3.	86	15/6 04	1/11 12

	Geb. Jahr	Dienst seit	Rang
Stenta Hugo, EKO-R. 3. MVK. 3.	85	18/6 04	1/11 12
OMO-5.	83	18/6 04	1/11 12
Želisko Karl, OMO-5.	85	18/6 04	1/11 12
Schlosser Friedrich, EKO-R. 3. MVK. 3.	85	18/6 04	1/11 12
DEK. 2. OMO-5.	85	18/6 04	1/11 12
145 Stauch Julius, OMO-5.	85	18/6 04	1/11 12
Schneditz Gilbert v., OMO-5.	85	18/6 04	1/1 13
Pörtl Marius, Ritt. v., DEK. 2. OMO-5.	85	18/6 04	1/1 13
Konić Josef, OMO-5.	85	18/6 04	1/1 13
Schiavon Heinrich, OMO-5. (kriegsgefangen)	85	18/6 04	1/1 13
150 Ziegler Friedrich, OMO-5.	85	18/6 04	1/1 13
Curter Edl. v. Breinlstein Julius,	86	18/6 04	1/1 13
OMO-5.			
Nejebny Franz, MVK. 3. DEK. 2.	84	18/6 04	1/1 13
OMO-5.			
Teufel v. Fernland Robert, EKO-R. 3. MVK. 3.	85	18/6 04	1/1 13
DEK. 2. OMO-5.	83	11/9 02	1/5 13
Sirový Josef, DEK. 2.	83	18/6 03	1/5 13
155 Hermann Walter, Edl. v., MVK. 3.	85	8/9 03	1/5 13
Pilný Eduard, MVK. 3. OMO-5.	85	8/9 03	1/5 13
Wiktorin Hugo v., MVK. 3. OMO-5.,	86	4/9 03	1/5 13
S. F., F. P. (kriegsgefangen)	84	18/6 04	1/5 13
Skopinić Franz, OMO-5.	84	4/9 03	1/5 13
Pramer Karl, DEK. 2. OMO-5.	84	4/9 03	1/5 13
160 Priziza Paul, MVK. 3.	84	4/9 03	1/5 13
Porta Josef, MVK. 3. OMO-5.	84	4/9 03	1/5 13
Call zu Rosenberg und Kulmbach Rudolf,	84	4/9 03	1/5 13
Freih. v., TAM. OMO-5.			
Schubert Karl, MVK. 3. DEK. 2.	85	8/9 03	1/5 13
OMO-5. MDO-5.	85	8/9 04	1/5 13
Müller Johann, MVK. 3.	86	18/6 05	1/5 13
165 Randich Eugen, MVK. 3. (KD.) DEK. 2.	87	18/6 05	1/5 13
Stockert Werner, Ritt. v.,	86	18/6 05	1/5 13
Helleparth Edl. v. Hellnek Eduard, MVK. 3.	86	18/6 05	1/5 13
Prašil Leo, EKO-R. 3. MVK. 3.	87	18/6 05	1/5 13
DEK. 2.	85	18/6 05	1/5 13
Ivancich Maximus, MVK. 3.	87	18/6 05	1/5 13
170 Farfoglia Josef, MVK. 3.	85	18/6 05	1/5 13
Jelinek Božidar, MVK. 3. (vermißt)	86	18/6 05	1/5 13
Fröschl Karl, MVK. 3.	85	18/6 05	1/5 13
Przibislavsky Karl,	87	18/6 05	1/5 13
175 Labaš v. Blaškovec Anton, MVK. 3.	86	18/6 05	1/5 13
	86	18/6 05	1/5 13
Nickl Julius, MVK. 3. DEK. 2.	86	18/6 05	1/5 13
Mariašević Vladimir v., (kriegsgefangen)	86	18/6 05	1/5 13
Hofmann Rafael v., MVK. 3.	86	18/6 05	1/5 13
Kršnjavi Johann, EKO-R. 3. MVK. 3.	86	18/6 05	1/5 13
DEK. 2.	86	18/6 05	1/5 13
Hiller Karl,	85	18/6 05	1/5 13
180 Hofmann Guido, MVK. 3.	85	18/6 05	1/5 13
Bublay Hermann, EKO-R. 3. MVK. 3.	85	18/6 04	1/5 13
DEK. 2. OMO-5. OEHM. BTO-4.	85	18/6 05	1/5 13
Premuda Venantius,	82	18/6 03	1/5 13
Strnad Bruno,	86	18/6 05	1/11 13
Hartmann v. Wartenschild Gaston, Ritt.,	86	18/6 05	1/11 13
185 Pereira-Arnstein Ladislaus, Freih. v., MVK. 3.	86	18/6 05	1/11 13
DEK. 2.			

	Geb. Jahr	Dienst seit	Rang
Skripecz Desiderius,	87	18/6 05	1/11 13
Wildner Johann, MVK. 3.	86	18/6 05	1/1 14
Heidenreich Josef,	85	3/9 04	1/1 14
Manner Harry, Ritt. v.,	83	4/1 04	1/1 14
190 Vio Gaston, MVK. 3. DEK. 2.	86	3/9 04	1/1 14
Hornyák Eugen,	83	10/8 04	1/1 14
Seyffertitz Hugo, Freih. v., EKO-R. 3.	85	3/9 04	1/1 14
DEK. 2. OSIKM.	87	14/6 06	1/1 14
Vechiatto Moritz, MVK. 3.	87	14/6 06	1/1 14
Schlacht Rudolf,	87	14/6 06	1/1 14
195 Kuster August, MVK. 3.	88	14/6 06	1/1 14
Budisavljević v. Priedor Velimir,	87	14/6 06	1/1 14
ROSTVR-R.	86	14/6 06	1/1 14
Kraut Leo,	87	14/6 06	1/1 14
Cerri Karl, MVK. 3. F. P.	87	14/6 06	1/1 14
Grillmayer Georg,	87	14/6 06	1/1 14
200 Pohl Walter,	88	14/6 06	1/1 14
Zopa Orest, Ritt. v., MVK. 3. (kriegsgefangen)	86	14/6 06	1/5 14
Kvekić Georg,	85	14/6 06	1/5 14
Toncich Josef,	85	14/6 06	1/5 14
Smrekar Wladimir,	87	14/6 06	1/5 14
205 Meeraus Friedrich,	87	14/6 06	1/5 14
Falkhausen Hugo v., EKO-R. 3. DEK. 2.	88	14/6 06	1/5 14
(kriegsgefangen)			
Hudeček Zdenko, EKO-R. 3. MVK. 3.	87	14/6 06	1/5 14
MVK. 3. DEK. 2.	86	14/6 06	1/5 14
Mariašević Emil v.,	86	14/6 06	1/5 14
Kasseroller Otto,	86	14/6 06	1/5 14
210 Katziantschitz Franz,	88	14/6 06	1/11 14
Wolf Edgar, MVK. 3. DEK. 2.	89	16/6 07	1/11 14
Simmel Heinrich, MVK. 3. DEK. 2.	88	16/6 07	1/11 14
(kriegsgefangen)			
Stock Alois, MVK. 3. DEK. 2.	88	16/6 07	1/11 14
SAO-R. 1. OKrM. BTO-4.	88	16/6 07	1/11 14
Wolf v. Wolfenberg Robert,	88	16/6 07	1/11 14
215 Pavić Armin,	88	16/6 07	1/11 14
Kolarž August,	87	16/6 07	1/11 14
Rudmann Demeter, EKO-R. 3. MVK. 3.	89	16/6 07	1/11 14
DEK. 2. OEHM. BTO-4.	88	16/6 07	1/11 14
Stocker Otto, MVK. 3.	88	16/6 07	1/11 14
Bak Emanuel, MVK. 3.	88	16/6 07	1/11 14
220 Molitor Otto,	88	16/6 07	1/11 14
Bayer v. Bayersburg Heinrich, MVK. 3.	89	16/6 07	1/11 14
Rzemenowsky v. Trautenegg Franz, MVK. 3.	88	16/6 07	1/11 14
DEK. 2.			
Poeckh v. Heldenwald Karl, Ritt., MVK. 3.	88	16/6 07	1/11 14
Konyovits Demeter, EKO-R. 3. MVK. 3.	88	16/6 07	1/11 14
DEK. 1. u. 2., S. F.	87	16/6 07	1/11 14
225 Thianich Thomas, Edl. v.,	89	17/9 07	1/11 14
Lerch Alfred, DEK. 2.	89	16/6 07	1/11 14
Jakčin Georg,	89	16/6 07	1/11 14
Blumenthal Norbert,	89	16/6 07	1/11 14
Hell Walter, MVK. 3. DEK. 2.	87	16/6 07	1/5 15
230 Sturm Jakob, MVK. 3.	89	16/6 08	1/11 15
S. F.	89	16/6 08	1/11 15
Sziklay Aladár, MVK. 3. HHK.	89	16/6 08	1/11 15

	Geb. Jahr	Dienst seit	Rang
Meynier Karl, ☉ ☉ ☉ ☉	89	16/6 08	1/11 15
Nemling Robert, ☉ ☉ ☉ ☉	90	16/6 08	1/11 15
Mahunka Adalbert, ☉ ☉ ☉ ☉	90	16/6 08	1/11 15
235 Tominac Ivan, MVK. 3. ☉ ☉ ☉ ☉ DEK. 2.	89	16/6 08	1/11 15
Görgey-Gager Richard, ☉ ☉ ☉ ☉	90	16/6 08	1/11 15
Kloss Bruno v., ☉ ☉ ☉ ☉	90	16/6 08	1/11 15
Eisenbeisser Kamillo, ☉ ☉ ☉ ☉	90	16/6 08	1/11 15
Koczor de Muraszombat Ludwig, ☉ ☉ ☉ ☉	89	16/6 08	1/11 15
240 Attems Albrecht, Graf, ☉ ☉ ☉ ☉	88	16/6 08	1/11 15
Fritsch Guido, MVK. 3. ☉ ☉ ☉ ☉ DEK. 2.	88	16/6 08	1/11 15
Mitterwallner Roland, ☉ ☉ ☉ ☉	89	16/6 08	1/11 15
Bosshardt Georg, ☉ ☉ ☉ ☉	88	16/6 08	1/11 15
Nepalleck Wilhelm, Ritt. v., ☉ ☉ ☉ ☉	89	16/6 08	1/11 15
245 Minarelli-Fitzgerald Alfred, Freih. v., MVK. 3.			
☉ ☉ ☉ ☉, S. F.	90	16/6 08	1/11 15
Weiss v. Wilbronn Alfons, ☉ ☉ ☉ ☉	89	16/6 08	1/11 15
Huber Albert, ☉ ☉ ☉ ☉	90	16/6 08	1/11 15
Spaun Friedrich, Freih. v., ☉ ☉ ☉ ☉	90	16/6 08	1/11 15
Taschler Guido, EKO-R. 3. ☉ MVK. 3. ☉ ☉ 1.			
☉ ☉ ☉ ☉ DEK. 2. OEHM. BTO-4.	89	16/6 08	1/11 15
250 Schubert Alexander, MVK. 3. ☉ ☉ ☉ ☉	89	16/6 08	1/11 15
Wallnöfer Franz, ☉ ☉ ☉ ☉	87	16/6 07	1/11 15
Rigele Hermann, MVK. 3. ☉ ☉ ☉ ☉ DEK. 2.	91	17/6 09	1/5 16
Nostitz-Rhinek Franz, Graf, EKO-R. 3. ☉			
MVK. 3. ☉ ☉ 2. ☉ ☉ ☉	88	17/6 09	1/5 16
Obwurzer Eckard, ☉ ☉ ☉ ☉	90	17/6 09	1/5 16
255 Müller Ludwig, MVK. 3. ☉ ☉ ☉ ☉	90	17/6 09	1/5 16
Perok Stephan, MVK. 3. ☉ ☉ ☉ ☉ DEK. 2.	91	17/6 09	1/5 16
Dürriegl Robert, ☉ 1. ☉ ☉ DEK. 2.	91	17/6 09	1/5 16
Kunsti Erich, Edl. v., MVK. 3. ☉ ☉ 1. ☉ ☉ DEK. 2.	91	17/6 09	1/5 16
Banfield Gottfried, Freih. v. Mil.-MTO-R. LO-R. ☉			
EKO-R. 3. ☉ ☉ 1. MVK. 3. ☉ Allerh. bes. bel.			
Anerk. ☉ 1. ☉ ☉ DEK. 1. u. 2., S. F.	90	17/6 09	1/5 16
260 Renger Alfred, MVK. 3. ☉ ☉ ☉ ☉ DEK. 2.			
BTO-4.	89	17/6 09	1/5 16
Drakulić Stephan, EKO-R. 3. ☉ MVK. 3. ☉ ☉ 1.			
☉ ☉ ☉ ☉, S. F.	89	17/6 09	1/5 16
Preradović Ivan v., MVK. 3. ☉ ☉ ☉ ☉ DEK. 2.	90	17/6 09	1/5 16
Pfeifer Wladimir, ☉ ☉ ☉ ☉	91	17/6 09	1/5 16
Salvini v. Meeresburg-Plawen Oswald, Ritt., ☉			
☉ ☉ ☉	90	17/6 09	1/5 16
265 Korparić Andreas, MVK. 3. ☉ ☉ ☉ ☉	90	17/6 09	1/5 16
Domainko Emil, MVK. 3. ☉ ☉ ☉ ☉ DEK. 2.	89	17/6 09	1/5 16
Bielobradek Otto, ☉ ☉ ☉ ☉	90	17/6 09	1/5 16
Bergkessel Erich, ☉ ☉ ☉ ☉	89	17/6 09	1/5 16
Pierotić Hermann, ☉ ☉ ☉ ☉	91	17/6 09	1/5 16
270 Chizzola Richard, Freih. v., ☉ ☉ ☉ ☉ DEK. 2.	89	17/6 09	1/5 16
Riedl Otto, ☉ ☉ ☉ ☉	91	17/6 09	1/5 16
Steinfl Nikolaus, ☉ ☉ ☉ ☉	89	17/6 09	1/5 16
Lulić Peter, MVK. 3. ☉ ☉ ☉ ☉	88	17/6 09	1/5 16
Duimich Eugen, ☉ ☉ ☉ ☉	89	17/6 09	1/5 16
275 Pistel Hugo, MVK. 3. ☉ ☉ ☉ ☉	90	17/6 09	1/5 16
Horn Friedrich, ☉ ☉ ☉ ☉	90	17/6 09	1/5 16
Baumann Konrad, ☉ ☉ ☉ ☉	91	16/6 10	1/5 17
Maglić Konstantin, EKO-R. 3. ☉ MVK. 3. ☉ ☉			
☉ ☉ ☉, S. F., F. P.	91	16/6 10	1/5 17
Prebanda Glauko, EKO-R. 3. ☉ MVK. 3. ☉ ☉ 1.			
☉ ☉ ☉, S. F., F. P.	92	16/6 10	1/5 17
280 Wollrab Johann, ☉ ☉ ☉ ☉ (überkomplett)	91	16/6 10	1/5 17
Sterz Friedrich, ☉ ☉ ☉ ☉ DEK. 2.	91	16/6 10	1/5 17

	Geb. Jahr	Dienst seit	Rang
Sachers Walter, ☉ ☉ ☉ ☉	91	16/6 10	1/5 17
Ihan Adolf, ☉ ☉ ☉ ☉	92	16/6 10	1/5 17
Karber Edl. v. Seetreu Richard, ☉ ☉ ☉ ☉	92	16/6 10	1/5 17
285 Precheisen Heinrich, MVK. 3. ☉ ☉ ☉ ☉ DEK. 2.	90	16/6 10	1/5 17
Alberti Gaston, Conte degli, MVK. 3. ☉ ☉ ☉ ☉			
DEK. 2.	90	16/6 10	1/5 17
Ulmansky v. Vracevgaj Johann, ☉ ☉ ☉ ☉	91	16/6 10	1/5 17
Fiala v. Fernbrugg Otto Ritt., ☉ ☉ ☉ ☉, F. P.	92	16/6 10	1/5 17
Pospischil Karl, ☉ ☉ ☉ ☉	90	10/9 09	1/5 17
290 Zvanetti Albert, ☉ ☉ ☉ ☉	92	16/6 10	1/5 17
Tóth Stephan, MVK. 3. ☉ ☉ ☉ ☉ (vermißt)	91	16/6 10	1/5 17
Zangel Michael, MVK. 3. ☉ ☉ 1. ☉ ☉ ☉ DEK. 2.	90	10/9 09	1/5 17
Odelga Friedrich, Freih. v., ☉ ☉ ☉ ☉	91	16/6 10	1/5 17
Hansel Erich, ☉ ☉ ☉ ☉	91	10/9 09	1/5 17
295 Titz-Szegner v. Szentgyörgy Eugen, ☉ ☉ ☉ ☉	90	16/6 10	1/5 17
Uhlik Alexander, ☉ ☉ ☉ ☉	90	16/6 10	1/5 17
Fellner Silvius, ☉ ☉ ☉ ☉	91	16/6 10	1/5 17
Muck Erwin, ☉ ☉ ☉ ☉	90	10/9 09	1/5 17
Printz Othmar, MVK. 3. ☉ ☉ ☉ ☉	91	16/6 10	1/5 17
300 Barich Johann, ☉ ☉ ☉ ☉	90	16/6 10	1/5 17
Swoboda Friedrich, ☉ ☉ ☉ ☉ DEK. 2.	90	10/9 09	1/5 17
Kaindl Alois, MVK. 3. ☉ ☉ ☉ ☉ HHK., S. F.,			
F. P.	91	10/9 09	1/5 17
Babić Zlatko, ☉ ☉ ☉ ☉	91	16/6 10	1/5 17
Fontaine v. Felsenbrunn Heinrich, EKO-R. 3.			
☉ MVK. 3. ☉ ☉ ☉ ☉, S. F., F. P.	88	10/9 09	1/5 17
305 Angeli Edgar, ☉ ☉ ☉ ☉	92	16/6 10	1/5 17
Kuzma Gustav, ☉ ☉ ☉ ☉	90	10/9 09	1/5 17
Sponer Alexander v., ☉ ☉ ☉ ☉	90	10/9 09	1/5 17
Zitta Friedrich, ☉ ☉ ☉ ☉	91	10/9 09	1/5 17
Nedopil Anton, ☉ ☉ ☉ ☉	91	10/9 09	1/5 17
310 Jung Felix, ☉ ☉ ☉ ☉	91	10/9 09	1/5 17
Plášil Eduard, ☉ ☉ ☉ ☉	91	10/9 09	1/5 17
Schirmbeck Karl, MVK. 3. ☉ ☉ ☉ ☉ DEK. 2.	89	10/9 09	1/5 17
Ramsauer Hermann, ☉ ☉ ☉ ☉ (überkomplett)	90	10/9 09	1/5 17
Windisch-Graetz Alfred, Prinz zu, ☉ ☉ ☉ ☉	90	10/9 09	1/5 17

(V. K. S. .) Fregattenleutnants. (V. F. S. 194.)

Malanotti Elemér, ☉ (kriegsgefangen)	90	16/6 08	1/5 11
Augustin Karl, ☉ ☉ (kriegsgefangen)	91	17/6 09	1/5 12
Meixner Paul, ☉ ☉ ☉ (kriegsgefangen)	91	16/6 10	1/5 13
Fröhlich Oskar, ☉ (kriegsgefangen)	91	16/6 10	1/5 13
5 Gläser Ottokar, MVK. 3. ☉ ☉ (vermißt)	92	16/6 10	1/5 13
Montecuccoli Alfons, Graf, MVK. 3. ☉ ☉ ☉	93	15/6 11	1/5 14
Baierle Ivo (kriegsgefangen)	93	15/6 11	1/5 14
Reichenberg Georg ☉ ☉	92	15/6 11	1/5 14
Paulin Karl MVK. 3. ☉ ☉ ☉ ☉ BTO-4.	92	15/6 11	1/5 14
10 Giurgevich Ramirus, ☉ ☉ ☉ ☉	91	15/6 11	1/5 14
Wachner Egon, MVK. 3. ☉ ☉ (kriegsgefangen)	91	15/6 11	1/5 14
Knötgen Zdenko, MVK. 3. ☉ ☉ ☉ ☉	92	15/6 11	1/5 14
Seibezeder Friedrich, ☉ ☉	92	15/6 11	1/5 14
Korparić Eduard, MVK. 3. ☉ ☉ ☉ ☉ DEK. 2.	93	16/6 11	1/5 14
15 Münzel Adolf v., ☉ ☉	92	15/6 11	1/5 14
Kuhn v. Kuhnfeld Adalbert, Freih., (kriegs- gefangen)	92	10/9 10	1/5 14
Sokol Hans ☉ ☉	92	10/9 10	1/5 14
Sernetz Alois, MVK. 3. ☉ ☉ ☉ ☉	92	10/9 10	1/5 14
Pokorny Heinrich, Edl. v., ☉ ☉	91	10/9 10	1/5 14

	Geb. Jahr	Dienst seit	Rang
20 Strobl Edl. v. Ravelsberg Rudolf, ☉ ☉	92	15/6 11	1/5 14
Babić Dragan, MVK. 3. ☉ ☉ 1. ☉, S. F. (kriegs- gefangen)	92	15/6 11	1/5 14
Handel-Mazzetti Peter, Freih. v., ☉ ☉	92	15/6 11	1/5 14
Hoffer Edl. v. Sulmthal Oskar, ☉ ☉	91	10/9 10	1/5 14
Greisinger Tibor, ☉ ☉	92	15/6 11	1/5 14
25 Csicsery v. Csicsér Ladislaus, ☉ ☉ ☉	93	15/6 11	1/5 14
Durda Johann, ☉	91	15/6 11	1/5 14
Szelke Árpád, ☉ (kriegsgefangen)	92	15/6 11	1/5 14
Ilosvay de Nagyilosva Sándor, MVK. 3. ☉ ☉	92	15/6 11	1/5 14
Jüptner Friedrich, ☉	92	10/9 10	1/5 14
30 Specht Leopold, MVK. 3. ☉ ☉ ☉	91	15/6 11	1/5 14
Gráf Josef, ☉ ☉ ☉	90	15/6 11	1/5 14
Stumpf Erwin, ☉ ☉ ☉	92	15/6 11	1/5 14
Ricsovány v. Hricsovár Alexander, MVK. 3. ☉ (vermißt)	93	10/9 10	1/5 14
Strassmann René, ☉ ☉	92	10/9 10	1/5 14
35 Čap Karl, ☉ ☉	92	10/9 10	1/5 14
Janisch Walter, ☉ ☉	92	10/9 10	1/5 14
Fischer Robert, ☉ ☉ ☉	91	10/9 10	1/5 14
Herzberg Kurt, MVK. 3. ☉ ☉ ☉ ☉, S. F.	90	10/9 10	1/5 14
Gemmingen Ernst, Freih. von u. zu, MVK. 3. ☉ ☉ ☉ ☉	90	10/9 10	1/5 14
40 Kukuljević Bassány de Sacci Branimir, ☉ ☉	91	10/9 10	1/5 14
Thill Franz, MVK. 3. ☉ ☉ ☉ DEK. 2.	89	10/9 10	1/5 14
Almásy v. Zsadány u. Török-Szent-Miklós Dionysius, Graf, MVK. 3. ☉ ☉ ☉	92	10/9 10	1/5 14
Herz Alfred, Ritt. v., ☉ ☉	93	10/9 10	1/5 14
Kulavicz Otto, ☉	92	10/9 10	1/5 14
45 Peteani v. Steinberg Lamoral, Freih., ☉ ☉	91	10/9 10	1/5 14
Montibeller Josef, ☉	90	10/9 10	1/5 14
Georgiević Edl. v. Pocerina Edmund, MVK. 3. ☉ ☉ DEK. 2.	92	10/9 10	1/5 14
Fikerment Friedrich, ☉ ☉ ☉ DEK. 2.	92	10/9 10	1/5 14
Kussevich de Blacko Andreas, ☉	90	10/9 10	1/5 14
50 Roediger Nikolaus, MVK. 3. ☉ ☉ ☉	94	15/6 12	1/8 14
Wettstein v. Westerheimb Andreas, Ritt., ☉ ☉ ☉	93	15/6 12	1/5 14
Wasser Konrad, ☉ ☉	92	15/6 12	1/8 14
Klimburg Otto, Freih. v., EKO-R. 3. ☉ MVK. 3. ☉ ☉ ☉ ☉ DEK. 2.	93	15/6 12	1/8 14
Hertelendy de Hertelend et Vindornyalak Andreas, ☉ ☉ ☉ ☉	94	15/6 12	1/8 14
55 Kollibaš Matthias, ☉ ☉ ☉	93	15/6 12	1/8 14
Preinreich Gabriel, ☉ ☉ ☉	93	15/6 12	1/8 14
Madlé Alain, ☉ ☉ ☉	92	12/9 11	1/8 14
Zechenter Klemens, ☉ ☉ ☉	93	15/6 12	1/8 14
Wettstein Karl, MVK. 3. ☉ ☉ 1. ☉ ☉ ☉ DEK. 2.	91	12/9 11	1/8 14
60 Lepuschitz Franz, ☉ ☉ ☉	93	15/6 12	1/8 14
Wollemann Stephan, MVK. 3. ☉ ☉ ☉ ☉ ☉	93	15/6 12	1/8 14
Dobida Josef, ☉ ☉	93	15/6 12	1/8 14
Tramer Wilhelm, MVK. 3. ☉ ☉ ☉ ☉ ☉ DEK. 2.	92	12/9 11	1/8 14
Joklik Karl, ☉ ☉ ☉	93	15/6 12	1/8 14
65 Grund Rudolf, ☉ ☉ ☉	93	15/6 12	1/8 14
Barry Harry, Ritt. v., MVK. 3. ☉ ☉ ☉ ☉ ☉ DEK. 2.	94	15/6 12	1/8 14
Gaber Heinrich, ☉ ☉ ☉	94	15/6 12	1/8 14
Trunkwalter Edmund, ☉ ☉	94	15/6 12	1/8 14

	Geb. Jahr	Dienst seit	Rang
Kramer Edl. v. Drauberg Maximilian, EKO-R. 3. ☉ MVK. 3. ☉ ☉ ☉ ☉ ☉	91	12/9 11	1/8 14
70 Doblhoff Erich, Freih. v., ☉ ☉ ☉ ☉	93	12/9 11	1/8 14
Capellmann Wilhelm, ☉ ☉ ☉ ☉	93	15/6 12	1/8 14
Stumberger Friedrich, MVK. 3. ☉ ☉ ☉ ☉ ☉	92	12/9 11	1/8 14
Déry Ernest, ☉ ☉ ☉	94	15/6 12	1/8 14
Hellenbach v. Paczolaj Zdenko, Freih., ☉ ☉ ☉	94	15/6 12	1/8 14
75 Fedrigoni Edl. v. Etschthal Julius, MVK. 3. ☉ ☉ ☉ ☉ (vermißt)	93	15/6 12	1/8 14
Szaszkiewicz Wladimir, ☉ ☉ ☉	94	15/6 12	1/8 14
Klein Bohuslav, MVK. 3. ☉ ☉ ☉ DEK. 2.	93	15/6 12	1/8 14
Holzhausen Friedrich, Freih. v., ☉ ☉ ☉	93	15/6 12	1/8 14
Schönberger Ernst, Freih. v., MVK. 3. ☉ ☉	94	15/6 12	1/8 14
80 Lenck Géza, ☉ ☉ ☉	93	12/9 11	1/8 14
Balogh de Galantha Paul, ☉ ☉ ☉	93	15/6 12	1/8 14
Huyn Johann, Graf, ☉ ☉ ☉	94	15/6 12	1/8 14
Milost Emil, ☉	93	15/6 12	1/8 14
Warglien Viktor, ☉ ☉ ☉	93	15/6 12	1/8 14
85 Mahr v. Oraviczabánya Eugen, ☉ ☉	94	15/6 12	1/8 14
Schweyer Gustav, ☉ ☉ ☉	93	12/9 11	1/8 14
Hatzy Alois, ☉ ☉ ☉	92	12/9 11	1/8 14
Kalcher Walter, ☉ ☉ ☉	90	12/9 11	1/8 14
Karg v. Bebenburg Georg, Freih., ☉ ☉ ☉	93	12/9 11	1/8 14
90 Mindszenty Árpád v., ☉ 1. ☉ ☉ ☉	93	15/6 12	1/8 14
Pospischil Johann, MVK. 3. ☉ ☉ ☉	94	12/9 11	1/8 14
Rehmann Karl, MVK. 3. ☉ ☉ ☉ ☉ DEK. 2.	93	15/6 12	1/8 14
Hardy Kálmán, ☉ ☉ ☉	92	12/9 11	1/8 14
Langer Felix, ☉ ☉ ☉	92	12/9 11	1/8 14
95 Grgić Markus, ☉ ☉ ☉	91	15/6 12	1/8 14
Batthyány de Németh-Ujvár Nikolaus, Graf, ☉ ☉ ☉	92	12/9 11	1/8 14
Grosschmid Stephan v., MVK. 3. ☉ ☉ ☉ ☉ ☉	91	12/9 11	1/8 14
Korytowski Karl v., ☉ ☉ ☉	92	12/9 11	1/8 14
Crinis Alexander de, ☉ ☉ ☉ DEK. 2.	93	12/9 11	1/8 14
100 Malatinszky v. Alsó-Malatin Franz, ☉ ☉	92	12/9 11	1/8 14
Strachwitz Franz, Graf, ☉ ☉	92	12/9 11	1/8 14
Heinisch Otto, ☉ ☉	93	12/9 11	1/2 15
Willert Anton, ☉ ☉	94	13/6 13	1/11 15
Nagy v. Kezdivásárhely Gabriel, ☉ ☉	93	13/6 13	1/11 15
105 Frey Raimund, ☉ ☉	93	13/6 13	1/11 15
Cociancig Karl, ☉ ☉ ☉	94	13/6 13	1/11 15
Buchberger Oskar, ☉ ☉ 2. ☉	94	13/6 13	1/11 15
Thomas Johann, ☉ ☉	93	13/6 13	1/11 15
Keki Mario, ☉ ☉ ☉ DEK. 2.	94	13/6 13	1/11 15
110 Matuschka Bernhard, ☉ ☉	94	13/6 13	1/11 15
Herold v. Stoda Ferdinand, ☉ 1. ☉	94	13/6 13	1/11 15
Zimburg Edl. v. Reinerz Friedrich, ☉ ☉	93	13/6 13	1/11 15
Nardelli Nikolaus, MVK. 3. ☉ ☉ ☉ ☉ DEK. 2.	95	13/6 13	1/11 15
Obermüller Ivo, ☉ ☉	93	11/9 12	1/11 15
115 Zelezny Walter, EKO-R. 3. ☉ MVK. 3. ☉ ☉ 1. ☉ ☉ DEK. 2.	93	13/6 13	1/11 15
Soyka Heinrich, ☉ ☉	94	13/6 13	1/11 15
Hollósy Alexander, ☉	93	13/6 13	1/11 15
Fischa Johann, EKO-R. 3. ☉ MVK. 3. ☉ ☉ ☉	93	13/6 13	1/11 15
Wolfbauer Leo, ☉ ☉	95	13/6 13	1/11 15
120 Smerček Johann, ☉ ☉	94	13/6 13	1/11 15
Müller Adolf, ☉ ☉	94	11/9 12	1/11 15
Debelak Janko (kriegsgefangen)	95	13/6 13	1/11 15
Jovanovics v. Antalfalva Josef, MVK. 3. ☉ ☉ DEK. 2.	95	11/9 12	1/11 15

	Geb. Jahr	Dienst seit	Rang
Lerch Emanuel, EKO-R. 3. $\text{\textcircled{K}}$ $\text{\textcircled{L}}$ $\text{\textcircled{M}}$ $\text{\textcircled{N}}$ DEK. 2. (kriegsgefangen)	94	13/6 13	1/11 15
125 Hamberger Artur, $\text{\textcircled{L}}$ $\text{\textcircled{M}}$	94	13/6 13	1/11 15
Matasić Anton, $\text{\textcircled{L}}$ $\text{\textcircled{M}}$	94	13/6 13	1/11 15
Netrwal Hugo, $\text{\textcircled{L}}$ $\text{\textcircled{M}}$ (überkomplett)	93	13/6 13	1/11 15
Niemann Friedrich, $\text{\textcircled{L}}$ $\text{\textcircled{M}}$	94	11/9 12	1/11 15
Kolitsch Hermann, $\text{\textcircled{L}}$ $\text{\textcircled{M}}$	93	13/6 13	1/11 15
130 Fruhwürth Friedrich, $\text{\textcircled{L}}$ $\text{\textcircled{M}}$	93	11/9 12	1/11 15
Schwenk Rudolf, $\text{\textcircled{L}}$ $\text{\textcircled{M}}$	94	11/9 12	1/11 15
Braza Ferdinand, $\text{\textcircled{L}}$ $\text{\textcircled{M}}$	92	11/9 12	1/11 15
Borkowetz Walter, $\text{\textcircled{L}}$ $\text{\textcircled{M}}$ $\text{\textcircled{N}}$	93	11/9 12	1/11 15
Prett Karl, $\text{\textcircled{L}}$ $\text{\textcircled{M}}$	93	13/6 13	1/11 15
135 Oplusstil Gustav, $\text{\textcircled{L}}$ $\text{\textcircled{M}}$	94	11/9 12	1/11 15
Lobal Edgar, $\text{\textcircled{L}}$ $\text{\textcircled{M}}$	93	13/6 13	1/11 15
Pietzsch Felix, $\text{\textcircled{L}}$ $\text{\textcircled{M}}$	95	13/6 13	1/11 15
Wassitsch Julius, $\text{\textcircled{L}}$ $\text{\textcircled{M}}$ GVK. $\text{\textcircled{N}}$ $\text{\textcircled{O}}$	95	11/9 12	1/11 15
Kaschnitz v. Weinberg Rudolf, Freih., $\text{\textcircled{L}}$ $\text{\textcircled{M}}$	94	13/6 13	1/11 15
140 Venier Franz, MVK. 3. $\text{\textcircled{K}}$ $\text{\textcircled{L}}$ $\text{\textcircled{M}}$ $\text{\textcircled{N}}$ $\text{\textcircled{O}}$ 2.	93	11/9 12	1/11 15
Fischer Karl, $\text{\textcircled{L}}$ $\text{\textcircled{M}}$ $\text{\textcircled{N}}$	95	13/6 13	1/11 15
Nagy Ludwig, $\text{\textcircled{L}}$ $\text{\textcircled{M}}$ $\text{\textcircled{N}}$	94	13/6 13	1/11 15
Vacek v. Strakov Otto, $\text{\textcircled{L}}$ $\text{\textcircled{M}}$	93	13/6 13	1/11 15
Jordis v. Lohausen Johann, Freih., $\text{\textcircled{L}}$ $\text{\textcircled{M}}$ $\text{\textcircled{N}}$	94	11/9 12	1/11 15
145 Wittek v. Salzberg Friedrich, $\text{\textcircled{L}}$ $\text{\textcircled{M}}$	94	11/9 12	1/11 15
Bakay Julius, MVK. 3. $\text{\textcircled{K}}$ (vermißt)	95	13/6 13	1/11 15
Bousquet Egon, MKV. 3. $\text{\textcircled{K}}$ $\text{\textcircled{L}}$ $\text{\textcircled{M}}$ $\text{\textcircled{N}}$ DEK. 2.	92	11/9 12	1/11 15
Kalcher Hermann, $\text{\textcircled{L}}$ $\text{\textcircled{M}}$	94	11/9 12	1/5 16
Gaber Karl, $\text{\textcircled{L}}$ $\text{\textcircled{M}}$	95	13/6 13	1/5 16
150 Trezzi Friedrich, MVK. 3. $\text{\textcircled{K}}$ $\text{\textcircled{L}}$ $\text{\textcircled{M}}$ $\text{\textcircled{N}}$	94	13/6 13	1/5 16
Krautsdorfer Gottfried, $\text{\textcircled{L}}$ $\text{\textcircled{M}}$ $\text{\textcircled{N}}$	94	11/9 12	1/5 16
Pichler Richard, $\text{\textcircled{L}}$ $\text{\textcircled{M}}$ $\text{\textcircled{N}}$	92	11/9 12	1/5 16
Singer Vinzenz, $\text{\textcircled{L}}$ $\text{\textcircled{M}}$ $\text{\textcircled{N}}$	95	11/9 12	1/5 16
Tomić Slavomir, $\text{\textcircled{L}}$ $\text{\textcircled{M}}$ $\text{\textcircled{N}}$	94	13/6 13	1/5 16
155 Krommer Hermann, $\text{\textcircled{L}}$ $\text{\textcircled{M}}$ $\text{\textcircled{N}}$	94	13/6 13	1/5 16
Papp Oskar, $\text{\textcircled{L}}$ $\text{\textcircled{M}}$	94	11/9 12	1/5 16
Hajtó Friedrich, $\text{\textcircled{L}}$ $\text{\textcircled{M}}$	93	11/9 12	1/5 16
Drabeck Anton, MVK. 3. $\text{\textcircled{K}}$ $\text{\textcircled{L}}$ $\text{\textcircled{M}}$ DEK. 2.	94	11/9 12	1/5 16
Fink Erwin, $\text{\textcircled{L}}$ $\text{\textcircled{M}}$	94	13/6 13	1/5 16
160 Kuretschka Friedrich, $\text{\textcircled{L}}$ $\text{\textcircled{M}}$ $\text{\textcircled{N}}$ $\text{\textcircled{O}}$ 2. DEK. 2.	94	11/9 12	1/5 16
Uher Ludwig, $\text{\textcircled{L}}$ $\text{\textcircled{M}}$ $\text{\textcircled{N}}$ $\text{\textcircled{O}}$ 2.	94	11/9 12	1/5 16
Lang Friedrich, MVK. 3. $\text{\textcircled{K}}$ $\text{\textcircled{L}}$ $\text{\textcircled{M}}$ $\text{\textcircled{N}}$ $\text{\textcircled{O}}$ 2.	94	11/9 12	1/5 16
Kner Maximilian, $\text{\textcircled{L}}$ $\text{\textcircled{M}}$	93	13/6 13	1/5 16
Deák Ludwig, $\text{\textcircled{L}}$ $\text{\textcircled{M}}$ $\text{\textcircled{N}}$ $\text{\textcircled{O}}$ 1.	94	11/9 12	1/5 16
165 Illés Ludwig v., $\text{\textcircled{L}}$ $\text{\textcircled{M}}$ $\text{\textcircled{N}}$	94	13/6 13	1/5 16
Szabó Benno, $\text{\textcircled{L}}$ $\text{\textcircled{M}}$	94	13/6 13	1/5 16
Stadler v. Monte San Michele Viktor, $\text{\textcircled{L}}$ $\text{\textcircled{M}}$	95	13/6 13	1/5 16
Philipp Erwin, $\text{\textcircled{L}}$ $\text{\textcircled{M}}$	94	11/9 12	1/5 16
Linninger Wilhelm, $\text{\textcircled{L}}$ $\text{\textcircled{M}}$	93	11/9 12	1/5 16
170 Weinmann Paul, $\text{\textcircled{L}}$ $\text{\textcircled{M}}$ $\text{\textcircled{N}}$	94	11/9 12	1/5 16
Bělský Zdenko, $\text{\textcircled{L}}$ $\text{\textcircled{M}}$ $\text{\textcircled{N}}$ $\text{\textcircled{O}}$ 2.	94	11/9 12	1/5 16
Pachta-Rayhofen Friedrich, Graf v., $\text{\textcircled{L}}$ $\text{\textcircled{M}}$ $\text{\textcircled{N}}$ $\text{\textcircled{O}}$	90	12/9 11	1/5 16
Preradović Peter v., $\text{\textcircled{L}}$ $\text{\textcircled{M}}$	92	11/9 12	1/5 16
Götz Friedrich, $\text{\textcircled{L}}$ $\text{\textcircled{M}}$ $\text{\textcircled{N}}$	93	11/9 12	1/5 16
175 Medlicska Arnold, $\text{\textcircled{L}}$ $\text{\textcircled{M}}$ $\text{\textcircled{N}}$ $\text{\textcircled{O}}$ 2.	95	11/9 12	1/5 16
Springer Erwin, GVK. $\text{\textcircled{L}}$ $\text{\textcircled{M}}$ $\text{\textcircled{N}}$	92	11/9 12	1/5 16
Perko Alfred, $\text{\textcircled{L}}$ $\text{\textcircled{M}}$ $\text{\textcircled{N}}$ $\text{\textcircled{O}}$ 2.	92	11/9 12	1/5 16
Leitkep Otto, $\text{\textcircled{L}}$ $\text{\textcircled{M}}$ $\text{\textcircled{N}}$ $\text{\textcircled{O}}$ 2.	93	11/9 12	1/5 16
Wattenvyl Erich, Freih. v., $\text{\textcircled{L}}$ $\text{\textcircled{M}}$	93	11/9 12	1/5 16
180 Schauer Viktor, $\text{\textcircled{L}}$ $\text{\textcircled{M}}$	94	11/9 12	1/5 16
Bregant Franz, $\text{\textcircled{L}}$ $\text{\textcircled{M}}$	94	11/9 12	1/5 16
Guretzky Alfred, Freih. v., MVK. 3. $\text{\textcircled{K}}$ $\text{\textcircled{L}}$ $\text{\textcircled{M}}$	94	11/9 12	1/5 16

	Geb. Jahr	Dienst seit	Rang
Kaplanek Konrad, $\text{\textcircled{L}}$ $\text{\textcircled{M}}$ $\text{\textcircled{N}}$ $\text{\textcircled{O}}$ 2. $\text{\textcircled{K}}$	93	11/9 12	1/5 16
Bondi Albert, $\text{\textcircled{L}}$ $\text{\textcircled{M}}$	92	11/9 12	1/5 16
185 Lukesle Wenzel, $\text{\textcircled{L}}$ $\text{\textcircled{M}}$	93	11/9 12	1/5 16
Krasser Benno, $\text{\textcircled{L}}$ $\text{\textcircled{M}}$	93	11/9 12	1/5 16
Gall Alfons, $\text{\textcircled{L}}$ $\text{\textcircled{M}}$	93	11/9 12	1/5 16
Schöpfer Paul, $\text{\textcircled{L}}$ $\text{\textcircled{M}}$	93	11/9 12	1/5 16
Stipić Bartol, $\text{\textcircled{L}}$ $\text{\textcircled{M}}$	93	11/9 12	1/5 16
190 Latinovics de Borsód Aristides, $\text{\textcircled{L}}$ $\text{\textcircled{M}}$	92	11/9 12	1/5 16
Guillaume Karl, $\text{\textcircled{L}}$ $\text{\textcircled{M}}$	92	11/9 12	1/5 16
Erny Bogoslav, $\text{\textcircled{L}}$ $\text{\textcircled{M}}$ $\text{\textcircled{N}}$ $\text{\textcircled{O}}$ B	95	14/6 14	1/11 16
Scheure Egwin v., $\text{\textcircled{L}}$ $\text{\textcircled{M}}$ $\text{\textcircled{N}}$ $\text{\textcircled{O}}$ GVK. $\text{\textcircled{K}}$ $\text{\textcircled{L}}$ $\text{\textcircled{M}}$ $\text{\textcircled{N}}$ $\text{\textcircled{O}}$	95	14/6 14	1/11 16
Pany Georg, MVK. 3. $\text{\textcircled{K}}$ $\text{\textcircled{L}}$ $\text{\textcircled{M}}$ $\text{\textcircled{N}}$ $\text{\textcircled{O}}$ 1. $\text{\textcircled{O}}$ 2. $\text{\textcircled{K}}$ $\text{\textcircled{L}}$ $\text{\textcircled{M}}$ $\text{\textcircled{N}}$ $\text{\textcircled{O}}$ DEK. 2.	96	14/6 14	1/11 16
195 Wolff v. Wolfenberg Egon, GVK. $\text{\textcircled{L}}$ $\text{\textcircled{M}}$ $\text{\textcircled{N}}$ $\text{\textcircled{O}}$	95	14/6 14	1/11 16
Samt Josef, $\text{\textcircled{L}}$ $\text{\textcircled{M}}$	95	14/6 14	1/11 16
Brandner Edl. v. Wolfszahn Wilhelm, MVK. 3. $\text{\textcircled{K}}$ $\text{\textcircled{L}}$ $\text{\textcircled{M}}$ $\text{\textcircled{N}}$ $\text{\textcircled{O}}$ B	95	14/6 14	1/11 16
Marchesani Friedrich, $\text{\textcircled{L}}$ $\text{\textcircled{M}}$ $\text{\textcircled{N}}$ $\text{\textcircled{O}}$ 1. $\text{\textcircled{O}}$ 2. $\text{\textcircled{K}}$	95	14/6 14	1/11 16
Madile Hermann, $\text{\textcircled{L}}$ $\text{\textcircled{M}}$	95	14/6 14	1/11 16
200 Metzler Georg, $\text{\textcircled{L}}$ $\text{\textcircled{M}}$ $\text{\textcircled{N}}$ $\text{\textcircled{O}}$ 1. $\text{\textcircled{O}}$ 2. $\text{\textcircled{K}}$	94	14/6 14	1/11 16
Greiß Gerhard, $\text{\textcircled{L}}$ $\text{\textcircled{M}}$ $\text{\textcircled{N}}$ $\text{\textcircled{O}}$ B	96	14/6 14	1/11 16
Rohr v. Denta Rudolf, Freih., $\text{\textcircled{L}}$ $\text{\textcircled{M}}$ $\text{\textcircled{N}}$	95	11/9 13	1/11 16
Pittner Ludwig, $\text{\textcircled{L}}$ $\text{\textcircled{M}}$	95	11/9 13	1/11 16
Koblitz v. Willmburg Johann, Freih., $\text{\textcircled{L}}$ $\text{\textcircled{M}}$ $\text{\textcircled{N}}$ $\text{\textcircled{O}}$ B	95	11/9 13	1/11 16
205 Gradl Georg, Ritt. v., $\text{\textcircled{L}}$ $\text{\textcircled{M}}$ $\text{\textcircled{N}}$ $\text{\textcircled{O}}$ B	95	11/9 13	1/11 16
Nowak Josef, $\text{\textcircled{L}}$ $\text{\textcircled{M}}$ $\text{\textcircled{N}}$ $\text{\textcircled{O}}$ 1. $\text{\textcircled{O}}$ 2. $\text{\textcircled{K}}$	95	14/6 14	1/11 16
Weisgärber Franz, $\text{\textcircled{L}}$ $\text{\textcircled{M}}$	96	14/6 14	1/11 16
Malbohan Eduard, $\text{\textcircled{L}}$ $\text{\textcircled{M}}$ $\text{\textcircled{N}}$ $\text{\textcircled{O}}$ B	95	14/6 14	1/11 16
Türk Edl. v. Karlovacgrad Erwin, $\text{\textcircled{L}}$ $\text{\textcircled{M}}$	95	14/6 14	1/11 16
210 Mičić Michael, MVK. 3. $\text{\textcircled{K}}$ $\text{\textcircled{L}}$ $\text{\textcircled{M}}$ $\text{\textcircled{N}}$ $\text{\textcircled{O}}$ B $\text{\textcircled{K}}$ $\text{\textcircled{L}}$ $\text{\textcircled{M}}$ $\text{\textcircled{N}}$ $\text{\textcircled{O}}$ DEK. 2.	95	14/6 14	1/11 16
Pflüger Hermann, $\text{\textcircled{L}}$ $\text{\textcircled{M}}$ $\text{\textcircled{N}}$	95	11/9 13	1/11 16
Brunegger Robert, $\text{\textcircled{L}}$ $\text{\textcircled{M}}$ $\text{\textcircled{N}}$	95	11/9 13	1/11 16
Kriegshaber Heinrich, Ritt. v., $\text{\textcircled{L}}$ $\text{\textcircled{M}}$ $\text{\textcircled{N}}$	96	11/9 13	1/11 16
Leber Peter, $\text{\textcircled{L}}$ $\text{\textcircled{M}}$ $\text{\textcircled{N}}$	94	11/9 13	1/11 16
215 Zhernotta Herbert, MVK. 3. $\text{\textcircled{K}}$ $\text{\textcircled{L}}$ $\text{\textcircled{M}}$ $\text{\textcircled{N}}$ $\text{\textcircled{O}}$ 1. $\text{\textcircled{K}}$ $\text{\textcircled{L}}$ $\text{\textcircled{M}}$ $\text{\textcircled{N}}$ $\text{\textcircled{O}}$ DEK. 2.	95	14/6 14	1/11 16
Havliček Georg, $\text{\textcircled{L}}$ $\text{\textcircled{M}}$	95	14/6 14	1/11 16
Franz Leo, $\text{\textcircled{L}}$ $\text{\textcircled{M}}$	95	14/6 14	1/11 16
Waitendorfer Felix, $\text{\textcircled{L}}$ $\text{\textcircled{M}}$ $\text{\textcircled{N}}$ $\text{\textcircled{O}}$ B	94	14/6 14	1/11 16
Marton Kalmán, $\text{\textcircled{L}}$ $\text{\textcircled{M}}$	95	11/9 13	1/11 16
220 Aslan Guido, $\text{\textcircled{L}}$ $\text{\textcircled{M}}$ $\text{\textcircled{N}}$	97	11/9 13	1/11 16
Kober Johann, $\text{\textcircled{L}}$ $\text{\textcircled{M}}$ $\text{\textcircled{N}}$	94	14/6 14	1/11 16
Schüber Richard, $\text{\textcircled{L}}$ $\text{\textcircled{M}}$ $\text{\textcircled{N}}$	95	11/9 13	1/11 16
Labas v. Blaškovec Vladimír, $\text{\textcircled{L}}$ $\text{\textcircled{M}}$	95	11/9 13	1/11 16
Kasperowski Walter, Edl. v., $\text{\textcircled{L}}$ $\text{\textcircled{M}}$	95	11/9 13	1/11 16
225 Ledóchowski Anton, Graf v., $\text{\textcircled{L}}$ $\text{\textcircled{M}}$ $\text{\textcircled{N}}$	95	11/9 13	1/11 16
Buchgraber Heinrich, $\text{\textcircled{L}}$ $\text{\textcircled{M}}$ $\text{\textcircled{N}}$	94	11/9 13	1/11 16
Dursky v. Trzasko Karl, Ritt., $\text{\textcircled{L}}$ $\text{\textcircled{M}}$ $\text{\textcircled{N}}$ $\text{\textcircled{O}}$ 1. $\text{\textcircled{O}}$ 2. $\text{\textcircled{K}}$	94	14/6 14	1/11 16
Schmidt Stephan, $\text{\textcircled{L}}$ $\text{\textcircled{M}}$	92	11/9 13	1/11 16
Fabini Richard v., $\text{\textcircled{L}}$ $\text{\textcircled{M}}$	94	14/6 14	1/11 16
230 Schön Franz, $\text{\textcircled{L}}$ $\text{\textcircled{M}}$ $\text{\textcircled{N}}$	96	14/6 14	1/11 16
Klinar Anton, $\text{\textcircled{L}}$ $\text{\textcircled{M}}$	93	11/9 13	1/11 16
Haberl Walter, $\text{\textcircled{L}}$ $\text{\textcircled{M}}$ $\text{\textcircled{N}}$ $\text{\textcircled{O}}$ 1. $\text{\textcircled{K}}$	94	11/9 13	1/11 16
Storek Andor, $\text{\textcircled{L}}$ $\text{\textcircled{M}}$	95	11/9 13	1/11 16
Gwiggner Alfons, $\text{\textcircled{L}}$ $\text{\textcircled{M}}$ $\text{\textcircled{N}}$ $\text{\textcircled{O}}$ 1. $\text{\textcircled{O}}$ 2. $\text{\textcircled{K}}$	96	14/6 14	1/11 16
235 Mihu Viktor, $\text{\textcircled{L}}$ $\text{\textcircled{M}}$ $\text{\textcircled{N}}$ $\text{\textcircled{O}}$ 2. $\text{\textcircled{K}}$	95	14/6 14	1/11 16
Höpker Horst v., $\text{\textcircled{L}}$ $\text{\textcircled{M}}$ $\text{\textcircled{N}}$	93	11/9 13	1/11 16
Graf Erich, $\text{\textcircled{L}}$ $\text{\textcircled{M}}$	95	14/6 14	1/11 16
Sewera Maximilian, $\text{\textcircled{L}}$ $\text{\textcircled{M}}$ $\text{\textcircled{N}}$ $\text{\textcircled{O}}$ 1. $\text{\textcircled{O}}$ 2. $\text{\textcircled{K}}$ $\text{\textcircled{L}}$ $\text{\textcircled{M}}$ $\text{\textcircled{N}}$ $\text{\textcircled{O}}$ DEK. 2. (vermißt)	95	12/9 13	1/11 16
Lichtner-Hoyer Gustav, $\text{\textcircled{L}}$ $\text{\textcircled{M}}$ $\text{\textcircled{N}}$	95	11/9 13	1/11 16
240 Steurer Gustav, $\text{\textcircled{L}}$ $\text{\textcircled{M}}$ $\text{\textcircled{N}}$ $\text{\textcircled{O}}$ B	95	11/9 13	1/11 16

	Geb. Jahr	Dienst seit	Rang
Garzarolli Edl. v. Thurnlackh Albert, ☉ ☉			
DEK. 2.	95	11/9 13	1/11 16
Berner Emil, ☉ ○1. ☉ DEK. 2.	96	6/10 13	1/11 16
Honvéry Johann, ☉	95	11/9 13	1/11 16
Seyk Alexander ☉ ☉	95	11/9 13	1/11 16
245 Velics v. Lászlófalva Josef, ☉ ☉	94	11/9 13	1/11 16
Bussetti v. Moltini Kamillo, ☉ ☉	94	11/9 13	1/11 16
Mohr Ludwig, ☉	94	14/6 14	1/11 16
Kuchinka Karl, ○2. ☉	95	14/6 14	1/11 16
Scarpa Paul, Ritt. v., MVK. 3. ☉ ○B ☉	93	11/9 13	1/11 16
250 Haki Johann, ☉ ☉	95	11/9 13	1/11 16
Jung Johann, ☉	96	11/9 13	1/11 16
Crisomali Nikolaus, ☉ ○2. ☉	95	14/6 14	1/11 16
Sabratzky Kurt, MVK. 3. ☉ ☉ ○1. ☉	94	11/9 13	1/11 16
Kraus Eduard, ○B ☉	95	14/6 14	1/11 16
255 Ziebland Herbert, ☉	95	11/9 13	1/11 16
Schmidt Julius, ☉	95	14/6 14	1/11 16
Halik Jaroslav, ☉ ○2. ☉	94	11/9 13	1/11 16
Schwarzer Edl. v. Schwarzungen Paul, ☉	95	11/9 13	1/11 16
Bauer Emil, ☉ ☉	94	11/9 13	1/11 16
260 Vilfan Cyrill, ☉ ○2 ☉	95	11/9 13	1/11 16
Bartosch Otto, ☉ ☉	94	11/9 13	1/11 16
Siesz Johann, ☉ ○1 ☉	94	11/9 13	1/11 16
Andrić Alexander, ☉ ☉	95	14/6 14	1/11 16
Gartner Lothar, ☉ ☉	92	11/9 13	1/11 16
265 Hörmann Franz, ○2. ☉	94	11/9 13	1/11 16
Brauneis Erich, ☉	94	11/9 13	1/11 16
Proft Gustav, ☉ ☉	94	11/9 13	1/11 16
Steinbruch Gustav	95	14/6 14	1/11 16
Starcel Erik ☉	95	11/9 13	1/11 16
270 Bartha v. Daluokfalva Ladislaus, MVK. 3. ☉			
☉ ☉ ☉ DEK. 2.	93	11/9 13	1/11 16
Pallasek Ernst, ☉	95	11/9 13	1/11 16
Hromić Muhamed beg, ☉	91	11/9 13	1/11 16
Wikingen Bruno, ☉	94	11/9 13	1/11 16
Holzmann Reinhold, ☉	94	11/9 13	1/11 16
275 Braun Ottomar, ☉	93	11/9 13	1/11 16
Rabl Alois, ☉	93	11/9 13	1/11 16
Schrittwieser Emmerich, ☉	95	11/9 13	1/5 17
Kapfinger Johann, ○2. ☉	95	2/8 14	1/11 17
Fritz Alfred, ☉	97	2/8 14	1/11 17
280 Rohr v. Denta Stephan, Freih., ○1. ○B ☉	96	2/8 14	1/11 17
Gabriel Oskar, ○1. ○2. ☉	97	2/8 14	1/11 17
Cerkauer Franz, ☉	97	14/8 14	1/11 17
Sentner Johann	96	15/11 14	1/11 17
Schwab Friedrich, ○1. ☉	95	4/8 14	1/11 17
285 Marchet Hermann, ○1. ○2. ☉	96	4/8 14	1/11 17
Čordašić Dragutin, ○2.	95	4/8 14	1/11 17
Baumgartner Egon	96	15/11 14	1/11 17
Weissenbacher Julius	96	15/11 14	1/11 17
Koller Franz, ☉	97	21/8 14	1/11 17
290 Meißner Ferdinand, ☉	96	17/8 14	1/11 17
Hentsch Guido, Edl. v.,	95	15/11 14	1/11 17
Durda Heinrich, ☉	96	3/8 14	1/11 17
Riebl Richard, ☉	96	15/11 14	1/11 17
Putz Ludwig, Edl. v., ○1. ○2. ○B ☉	97	13/8 14	1/11 17
295 Pranner Theodor, ☉	97	15/11 14	1/11 17
Pšenička Friedrich, ☉	96	15/11 14	1/11 17
Ruault-Frappart Paul, ☉	96	4/8 14	1/11 17
Halbhuber Franz, ○2. ☉	95	2/8 14	1/11 17

	Geb. Jahr	Dienst seit	Rang
Madlé René, ☉	95	15/11 14	1/11 17
300 Fuß Friedrich, ☉	96	4/8 14	1/11 17
Renger Ernst, ☉	96	2/8 14	1/11 17
Kulmer v. Rosenpichl und Hohenstein Karl, Graf	97	2/8 14	1/11 17
Schönfeld Friedrich, ☉	95	15/11 14	1/11 17
Wunsch Hermann, ☉	95	15/11 14	1/11 17
305 Lafontaine Graf Harnoncour-Unverzagt Johann de, ☉	96	15/11 14	1/11 17
Trost Vladimir, ○2.	95	15/11 14	1/11 17
Raimann Berthold	95	15/11 14	1/11 17
Beba Johann, ☉	96	3/8 14	1/11 17
Andoljšek Vladimir	95	15/11 14	1/11 17
310 Teichgräber Hermann, ☉	96	15/11 14	1/11 17
Paksy Géza	95	15/11 14	1/11 17
Regner v. Bleyleben Georg, Freih., ○1. ○2. ○B ☉	96	15/11 14	1/11 17
Kaltschmied Viktor	95	2/8 14	1/11 17
Engler Josef	95	15/11 14	1/11 17
315 Hollegha v. Hollegan Walter, ☉	95	2/8 14	1/11 17
Siebeneicher Adolt	95	15/11 14	1/11 17
Köcher Karl	95	15/11 14	1/11 17
Morgenstern Edl. v. Podjazd Thaddäus, ○2. ○B ☉	95	15/11 14	1/11 17
Schmidt Felix, ○1. ○2. ☉	95	9/8 14	1/11 17
320 Redl Karl v.	96	15/11 14	1/11 17
Plachner Johann, ○1. ☉	96	3/8 14	1/11 17
Zalaudek Johann, ☉	95	15/11 14	1/11 17
Pire Method, ☉	96	15/11 14	1/11 17
Meniga Josef, ☉	96	15/11 14	1/11 17
325 Rudofsky Reinhard	95	15/11 14	1/11 17
Pacher Wilhelm, ○1. ○2. ○B ☉	94	2/8 14	1/11 17
Holleschek August, ☉	96	15/11 14	1/11 17
Till Johann, ☉	96	3/8 14	1/11 17
Wagner Bruno, ○B ☉	94	15/11 14	1/11 17
330 Andreatta Edl. v. Kreidburg Bruno, ○1. ○2. ☉	96	15/11 14	1/11 17
Draškovich de Trakostyan Georg, Graf	94	14/11 14	1/11 17
Hönig Reinhold	96	15/11 14	1/11 17
Lupinski Alexander, ○2. (vermißt)	94	15/11 14	1/11 17
Fiala Anton, ☉	96	15/11 14	1/11 17
335 Matisz Julius, ☉	97	2/8 14	1/11 17
Levec Johann, ☉	96	15/11 14	1/11 17
Biber Felix, ○1. ○2. ☉	96	15/11 14	1/11 17
Russ Artur, ○1. ☉	97	2/8 14	1/11 17
Barczay de Barcza Stephan, ○1. ○2. GVK. ☉	97	3/8 14	1/11 17
340 Sladeček Josef	95	15/11 14	1/11 17
Gyukics Dušan, ○1. ○2. ☉ F. B.	97	5/8 14	1/11 17
Taubinger August	94	15/11 14	1/11 17
Ritter Hugo, ○1. ☉	96	1/11 14	1/11 17
Lay Max	96	15/11 14	1/11 17
345 Wahl Edl. v. Welskirch Roland, ○1. ○2. ☉	96	3/8 14	1/11 17
D'Elia Dražen	96	15/11 14	1/11 17
Holoubek Ottokar, ○1	95	15/11 14	1/11 17
Hilbert Otto, Edl. v.	95	15/11 14	1/11 17
Eibl Heinrich, ☉	96	15/11 14	1/11 17
350 Zajic Alfons, ☉	97	15/11 14	1/11 17
Borsody Karl v.	96	15/11 14	1/11 17

	Geb. Jahr	Dienst seit	Rang
Becker Johann, ☉	95	15/11 14	1/11 17
Musger Otto	96	15/11 14	1/11 17
Adam Friedrich	95	15/11 14	1/11 17
355 Pleiweiss Mirko, ○B ☉	96	15/11 14	1/11 17
Berthold Arthur, ☉	96	15/11 14	1/11 17
Bernardi Guido, ○2. ○B ☉	95	15/11 14	1/11 17
Fabricei Edl. v. Südwalden Walter	96	15/11 14	1/11 17
Kraus Hermann	95	15/11 14	1/11 17
360 Andrić Dragan	96	15/11 14	1/11 17
Kopczak Adolf, ☉	95	15/11 14	1/11 17
Khil Edler v. Murhausen Franz, ○1. ☉	96	3/8 14	1/11 17
Szechenyi Michael, Graf, ○1. ○2. ○B ☉	95	3/8 14	1/11 17
Seyffertitz Franz, Freih. v., ○1. ○2. ○B ☉	94	15/11 14	1/11 17

Seefährliche.

Koubik-Meißl Otto, Ritt. v., ○1. (vermißt)	96	2/8 14	1/5 17
Pfeffer Rudolf	97	15/11 14	1/5 17

Seekadetten.

Pohlreich Eduard, Edl. v. (vermißt)		14/6 14	1/7 14
Bachich v. Recina Willi, ○1. (kriegsgefangen)	96	14/6 14	1/7 14
Igálffy v. Igály Viktor (kriegsgefangen)	96	14/6 14	1/7 14
Freiberger Viktor, ○1. (kriegsgefangen)	96	14/6 14	1/7 14
5 Ulmanský v. Vracsevĝaj Alexander, ○1. ○2. ☉	93	11/9 13	1/2 15
Schreiber Norbert (kriegsgefangen)	96	2/8 14	1/7 15
Miltner Friedrich (kriegsgefangen)	97	15/10 14	1/7 15
Huber Herbert, ○1. (vermißt)	96	15/11 14	1/12 15
Benesch Gustav	96	17/6 15	1/7 16
Kostial Eduard	97	17/6 15	1/7 16
10 Buchler Otto	97	17/6 15	1/7 16
Falzari Hans, ○2. ☉	97	17/6 15	1/7 16
Stupar Leo	97	17/6 15	1/7 16
Spitko Gustav	97	17/6 15	1/7 16
Lenarčić Anton, ☉	98	17/6 15	1/7 16
15 Beer Hajruddin Effendi, Edl. v., ☉	97	17/6 15	1/7 16
Manhardt Edl. v. Mannstein Julius	96	17/6 15	1/7 16
Rehak Vladimir	97	17/6 15	1/7 16
Wessely Robert	98	17/6 15	1/7 16
Mossig Theobald, Ritt. v., ○1. ○2. ☉	97	17/6 15	1/7 16
20 Pliverić Georg	97	17/6 15	1/7 16
Neumann Friedrich, ☉	97	17/6 15	1/7 16
Weidenhaus Paul, ☉	97	17/6 15	1/7 16
Schmidt Bruno v., ○2. ○B ☉	98	1/10 15	1/7 16
Baitz Adorjan	98	17/10 15	1/7 16
25 Dujšin Wenzel, ○B ☉	97	17/6 15	1/7 16
Pramberger Kurt, ○1. ○2. ○B ☉	97	17/6 15	1/7 16
Schuch Edl. v. Hellbrück Leo	97	17/6 15	1/7 16
Lučić Nikolaus, ○1. ○2. (vermißt)	97	17/6 15	1/7 16
Zoratti Friedrich, ☉	98	5/11 15	1/7 16
30 Mundorfer Hyazinth	98	7/12 15	1/7 16
Havel Johann	96	20/9 15	1/7 16
Pitaš v. Trebsov Jaroslav	98	30/11 15	1/7 16
Mitterwallner Paul, ○1. ○2. ☉ (kriegsgefangen)	97	17/6 15	1/7 16
Lang Walter	97	17/6 15	1/7 16
35 Kaltofen Hubert	97	17/6 15	1/7 16
Virányi Franz (kriegsgefangen)	97	17/6 15	1/7 16

	Geb. Jahr	Dienst seit	Rang
Riedl Wilhelm, Edl. v.	97	17/6 15	1/7 16
Luxetich Edl. v. Lichtenfeld Karl	97	17/6 15	1/7 16
Pichl Franz, ☉ ○1. ○2. ☉	97	17/6 15	1/7 16
40 Guglielmi Vinzenz	95	17/6 15	1/7 16
Crnadak Velimir	97	17/6 15	1/7 16
Naglić Vládsko	96	24/3 15	1/1 17
Righetti Richard	95	.	1/1 17
Metzl Karl, ☉	97	9/9 15	1/1 17
45 Kögl Siegfried	97	27/9 15	1/1 17
Jelaćin Miljutin	97	.	1/1 17
Kostanjevec Wladimir	97	9/9 15	1/1 17
Pach zu Hansenheim und Hohen-Eppan Hans, Freih. v.	97	9/9 15	1/1 17
Bolfras Wladimir, Freih. v.	97	9/9 15	1/1 17
50 Sokol Anton	98	9/9 15	1/1 17
Synecki Franz	97	.	1/1 17
Hentsch Wilhelm	97	9/9 15	1/1 17
Khoss v. Sternegg Karl	97	6/4 15	1/1 17
Huber Gustav	97	9/9 15	1/1 17
55 Anisch Heinrich	98	9/9 15	1/1 17
Stritzl v. Artstatt Peter, Freih.	98	5/10 15	1/1 17
Steiner Silvester	98	9/9 15	1/1 17
Puchner Karl, Freih. v., ☉	97	23/8 15	1/1 17
Leithe Rudolf	97	9/9 15	1/1 17
60 Volleritsch Gottfried	96	24/4 15	1/1 17
Siegler v. Eberswald Friedrich, Freih.	97	20/9 15	1/1 17
Fizia Kurt	98	9/9 15	1/1 17
Hofinger Rudolf	98	9/9 15	1/1 17
Falk Franz	97	9/9 15	1/1 17
65 Kirchmayr Koloman, Ritt. v.	97	9/9 15	1/1 17
Solterer Josef	97	9/9 15	1/1 17
Wagner Gustav	98	9/9 15	1/1 17
Dorfner Franz, ☉	97	9/9 15	1/1 17
Winkler Josef	98	9/9 15	1/1 17
70 Debevec Anton	98	9/9 15	1/1 17
Gall Ernst	97	9/9 15	1/1 17
Schrittwieser Wolfgang, ☉	97	9/9 15	1/1 17
Zoglauer Johann, ☉	97	9/9 15	1/1 17
Tschilschke Josef	97	9/9 15	1/1 17
75 Grubešić Konstantin	97	17/3 15	1/1 17
Klaps Friedrich	97	9/9 15	1/1 17
Kosak Karl	97	9/9 15	1/1 17
Siegmund Josef	98	9/9 15	1/1 17
Tippner Lothar	98	9/9 15	1/1 17
80 Buttula Karl	98	9/9 15	1/1 17
Herbetz Alfred	98	9/9 15	1/1 17
Pauk Johann	98	9/9 15	1/1 17
Kricka Ernst	97	9/9 15	1/1 17
Merhaut Rudolf	97	9/9 15	1/1 17
85 Schenk Georg, Edl. v.	98	18/9 15	1/1 17
Hönig Günther	97	9/9 15	1/1 17
Aigner Friedrich	98	9/9 15	1/1 17
Kurz Karl	97	9/9 15	1/1 17
Simentschitsch Albert	98	9/9 15	1/1 17
90 Chiari Ernst	98	9/9 15	1/1 17
Zimmermann Elek	98	9/9 15	1/1 17
Kast v. Ebelsberg Theodorich, Freih.	97	9/9 15	1/1 17
Bullmann Herbert	98	9/9 15	1/1 17
Martiny Nikolaus, ○2.	96	9/9 15	1/1 17
95 Przyborski Artur, Ritt. v. (Wartegebühr)	96	9/9 15	1/1 17

	Geb. Jahr	Dient seit	Rang
Hannich Franz (Wartegebübr)	97	17/8 15	1/7 15
Bocskor Stephan	98	14/6 16	1/7 17
Cerne Ernst	99	14/6 16	1/7 17
Montecuccoli Raimund, Graf	98	14/6 16	1/7 17
100 Jesser Wolfgang	98	14/6 16	1/7 17
Rakasović Edl. v. Savodol Maximilian	98	14/6 16	1/7 17
Dunay Georg, ○1. ☉	98	14/6 16	1/7 17
Scholtz Andreas, ○2. ☉	98	14/6 16	1/7 17
Klinar Heinrich	98	14/6 16	1/7 17
105 Zanoškar Walter, ○1. ☉	99	8/7 16	1/7 17
Weichherz Georg, ☉			1/7 17
Naumann Balduin	98	14/6 16	1/7 17
Kroath Paul, ○2. ☉	99	14/6 16	1/7 17
Riml Edl. v. Altrosenburg Franz, ☉	98	14/6 16	1/7 17
110 Zhernotta Richard	98	14/6 16	1/7 17
Turnwald Reinhard, ☉	97	14/6 16	1/7 17
Harand Robert, ○1. ☉	98	14/6 16	1/7 17
Nedelcu Virgil	99	10/9 16	1/7 17
Faragó Ladislaus	98	14/6 16	1/7 17
115 Kapfinger Josef	97	14/6 16	1/7 17
Preißler Percy	98	14/6 16	1/7 17
Wenzl Rudolf (Wartegebübr)	99	14/6 16	1/7 17
Podhorszky René			1/7 17
Mandolfo Ikaros	97	14/6 16	1/7 17
120 Wanka Lothar	98	14/6 16	1/7 17
Sachs Julius, ○1. ☉	98	14/6 16	1/7 17
Oedl Franz, ○1. ☉	98	14/6 16	1/7 17
Nagy Ernst, ○2. ☉	98	14/6 16	1/7 17
Stampfl Stephan, ☉	97	14/6 16	1/7 17
125 Teichgräber Friedrich, ☉	97	14/6 16	1/7 17
Herrmann Hugo, ○1. ☉	99	28/9 16	1/7 17
Rehmann Emmerich	99	14/6 16	1/7 17
Kuchinka Maximilian			1/7 17
Friesenbichler Karl	97	14/6 16	1/7 17
130 Bratusch Edl. v. Marrain Friedrich, ○1. ☉	99	14/6 16	1/7 17
Kirchner Alexander	98	14/6 16	1/7 17
Urban Friedrich	97	14/6 16	1/7 17
Morgenstern v. Sashegy Richard	99	14/6 16	1/7 17
Glaser Franz, Edl. v., ○1. ☉	97	14/6 16	1/7 17
135 Kesselstatt Klemens, Graf	99	14/6 16	1/7 17
Ziembicki Ludwig, ○B ☉	98	14/6 16	1/7 17
Lehrer Arpád	98	14/6 16	1/7 17
Ahlin Josef, ○1. ☉	98	14/6 16	1/7 17
Bosnyak v. Felsőpatak Ivan, ○1. ☉	97	14/6 16	1/7 17
140 Bratanić Vladimir, ○1. ☉	98	14/6 16	1/7 17
Schüller Siegfried, ○1. ☉	98	14/6 16	1/7 17
Sanchez de la Cerda Marzell			1/7 17
Göttl Franz, ☉	97	14/6 16	1/7 17
Tomicich Edgar	99	14/6 16	1/7 17
145 Winterhalder Wilhelm, Ritt. v., ○ ☉	98	14/6 16	1/7 17
Simmet Josef	97	14/6 16	1/7 17
Hansmann Walter	99	14/6 16	1/7 17
Narbeshuber Franz			1/7 17
Baudisch Robert, ○1. ☉	98	14/6 16	1/7 17
150 Pössanner Edl. v. Ehrenthal Kurt	98	14/6 16	1/7 17
Jehl Stephan, ○2. ☉			1/7 17
Šuman Johann	99	20/10 16	1/1 18
Prossinagg Karl	98	11/5 16	1/1 18
Meyern-Hohenberg Gottfried, Freih. v.	99	9/12 16	1/1 18
155 Kožian Heinrich	99	9/9 16	1/1 18

	Geb. Jahr	Dient seit	Rang
Liechtenstein Johannes, Prinz von und zu	99	18/10 16	1/1 18
Kalous Gottlieb	99	9/9 16	1/1 18
Suchanek Ludwig	98	11/5 16	1/1 18
Schmeisser Alfred	99	9/9 16	1/1 18
160 Soukup Viktor	98	1/5 16	1/1 18
Saharek Adalbert	98	11/5 16	1/1 18
Buchsteiner Hubert	98	11/5 16	1/1 18
Kern Johann	98	11/5 16	1/1 18
Adam Rudolf	98	12/5 16	1/1 18
165 Gogola Friedrich	98	11/5 16	1/1 18
Schaude Heinrich	99	9/9 16	1/1 18
Müller Anton	98	11/5 16	1/1 18
Hahn Karl	99	10/9 16	1/1 18
Prochazka Gottlieb	98	9/9 16	1/1 18
170 Sorms Reinhold	99	9/9 16	1/1 18
Adamek Gustav	98	11/5 16	1/1 18
Schöchl Rudolf	98	11/5 16	1/1 18
Prokop Georg	98	11/5 16	1/1 18
Belohradsky Hermann	98	10/5 16	1/1 18
175 Schmidt Johann	98	11/5 16	1/1 18
Heißenberger Franz	99	9/9 16	1/1 18
Krautsdorfer Anton	98	11/5 16	1/1 18
Radisics v. Kutas Georg	98	9/9 16	1/1 18
Ehrenberg Theodor	97	9/9 16	1/1 18
180 Czermak Otto	99	9/9 16	1/1 18
Seunig Franz	98	11/5 16	1/1 18
Veith Walter	98	11/5 16	1/1 18
Vogel Arnold	98	9/9 16	1/1 18
Dingler Walter	98	31/5 16	1/1 18
185 Zsoldak Johann	99	9/9 16	1/1 18
Ullmann Franz	97	11/5 16	1/1 18
Pirc Boris	98	11/5 16	1/1 18
Schatz Johann	98	11/5 16	1/1 18
Rößler Kurt	98	11/5 16	1/1 18
190 Dormuth Stephan	98	29/5 16	1/1 18
Sandor Georg v.	97	15/10 15	1/1 18
Schinko Konrad	97	9/9 16	1/1 18
Szénásy Stephan v.	98	29/5 16	1/1 18
Pockels Georg	96	1/4 15	1/1 18
195 Wodetzky Emmerich	98	9/9 16	1/1 18
Tjuka Anton	98	29/4 16	1/1 18
Battenberg Eugen	98	29/5 16	1/1 18

Seeaspiranten.

Fink Radivoj	98	20/5 16	1/9 16
Reissig Ernst	99	9/9 16	1/9 16
Stering Erich	99	14/6 17	14/6 17
Ginzel Oswald	99	14/6 17	14/6 17
5 Mikola v. Klokotfels Johann, Ritt.	99	14/6 17	14/6 17
Novotny Theodor	00	14/6 17	14/6 17
Lehner Alois	99	14/6 17	14/6 17
Wagner Herbert	00	14/6 17	14/6 17
Serda Edl. v. Teodorski Josef	00	10/10 17	14/6 17
10 Lindinger Alfred	99	14/6 17	14/6 17
Kulich Erwin	00	14/6 17	14/6 17

	Geb. Jahr	Dient seit	Rang
Vuković de Podkapelski Zdenko	99	14/6 17	14/8 17
Zajiček Ferdinand	99	14/6 17	14/6 17
Horsetzky Edl. v. Hornthal Egon	99	14/6 17	14/6 17
15 Reviczky Ferdinand	99	14/6 17	14/6 17
Papež Zdenko	00	14/6 17	14/6 17
Zahel Alfred	98	14/6 17	14/6 17
Szilvasy de Farád Silvius	00	14/6 17	14/6 17
Vajda de Raba-Bogyoszló et Zala-Kopany Aladár	99	14/6 17	14/6 17
20 Gründing Friedrich	99	14/6 17	14/6 17
Praxmarer Rudolf	00	10/12 17	14/6 17
Kreitschy Alfred	99	14/6 17	14/6 17
Pazze Paul	98	14/6 17	14/6 17
Somogyi Theodor v.	99	14/6 17	14/6 17
25 Willerding Rudolf, Ritt. v.	99	14/6 17	14/6 17
Fischer v. Hegyeshalom Alexander	99	14/6 17	14/6 17
Milković Maximilian	99	14/6 17	14/6 17
Balkay Emmerich	98	14/6 17	14/6 17
Patsch Alfred	98	14/6 17	14/6 17
30 Schöffel Alfred	00	24/12 17	14/6 17
Kačić-Dimitri Hieronymus	99	14/6 17	14/6 17
Lamatsch Edl. v. Waffenstein Josef	00	22/9 17	14/6 17
Erbstein Julius	98	14/6 17	14/6 17
Lobenwein zu Weinegg Alois v.	98	14/6 17	14/6 17
35 Paukner Anton	98	14/6 17	14/6 17
Allesch Wilhelm	00	14/6 17	14/6 17
Nickl Edl. v. Aickelsberg Béla	99	14/6 17	14/6 17
Reiss Kurt	99	14/6 17	14/6 17
Jasper Josef	98	14/6 17	14/6 17
40 Anisch Adolf	00	14/6 17	14/6 17
Vecsey de Vecse et Börölyö-Isagfa Friedrich, Freih.	99	14/6 17	14/6 17
Haebler Achim, Freih. v.	99	14/6 17	14/6 17
Lang Hermann			31/7 17
Fellner v. Feldegg Ferdinand, Freih.	99	14/6 17	14/6 17
45 Strus Felix, Edl. v.	99	14/6 17	14/6 17
Levičnik Karl, Edl. v.	00	14/6 17	14/6 17
Herrmann Rudolf	99	14/6 17	14/6 17
Rumenović v. Jezerane Stephan	99	14/6 17	14/6 17
Zaccaria Leo	99	14/6 17	14/6 17
50 Rombauer Roderich	99	14/6 17	14/6 17
Bittner Richard	99	14/6 17	14/6 17
Rotter Josef	98	14/6 17	14/6 17
Berchtold Hans			1/9 17
Dejak Alois			1/9 17
55 Doboczky Aladár v.			1/9 17
Du Fresne v. Hohenesche Emanuel			1/9 17
Fröhlich Franz			1/9 17
Frundsberg Karl			1/9 17
Giebner Armin			1/9 17
60 Gruber Edl. v. Rehenburg Rudolf			1/9 17
Hetschek Julius			1/9 17
Martinec Božidar			1/9 17
Mühlwerth Erich, Ritt. v.			1/9 17
Oberriedmüller Karl			1/9 17
65 Pokorny Gottfried, Edl. v.			1/9 17
Pompl Hermann			1/9 17
Revertera v. Salandra Johann, Graf			1/9 17
Rosmus Friedrich			1/9 17
Roth Johann			1/9 17

	Geb. Jahr	Dient seit	Rang
70 Scholz Dominik			1/9 17
Schreiner Heinrich, Ritt. v.			1/9 17
Stadler v. Monte St. Michele Kornelius			1/9 17
Wachner Konrad			1/9 17
Zagoda Milutin			1/9 17
75 Rehmann Franz			1/9 17
Gallauner Albert			1/9 17
Nerad Harry			1/9 17
Sturm Heinrich			1/9 17
Böhm v. Böhmersheim Herbert			1/9 17
80 Schönhöfer Friedrich			1/9 17
Schweikowsky Franz			1/9 17
Exler Franz			1/9 17
Kövess de Kövesshaza Lothar			1/9 17
Monjoye Franz, Graf			1/9 17
85 Pospischil Friedrich			1/9 17
Gallinger Walter			1/9 17
Waldamero Felix			1/9 17
Baur Rudolf			1/9 17
Isopescul-Grecul Radu, Ritt. v.			1/9 17

b) Offiziere in Marinelokalanstellungen.

Linien Schiffskapitäne. (V. S. 4.)

Kuschel Hugo, FJO-Off. (KD.) FJO-R. D2. (M) ☩				
DEK. 2 (überkomplett)	63	1/7 82	25/4 13	
Hauser Johann, Freih. v., FJO-Off. (KD.) MVK. 3. D2. (M) ☩ OMO-3. (überkomplett)	64	1/7 82	16/7 14	
Brosch Otto, FJO-R. (KD.) MVK. 3 (KD.) D3. (M) ☩	69	25/6 87	1/5 16	
Dragojlov Alexander, MVK. 3. (KD.) ☩ D3. (M) ☩ OsO-4.	68	1/7 88	1/5 17	
5 Reichardt Edl. v. Hardtland Leo, FJO-Off. (KD.) MVK. 3. ☩ D2. (M) ☩ Off.-EZ. r. K. (KD.) DEK. 2.	62	1/7 82	1/5 17	
Primavesi Artur v., EKO-R. 3. ☩ MVK. 3. (KD.) ☩ D3. (M) ☩ ☩	72	1/7 90	1/11 17	
Hirsch Karl, FJO-R. (KD.) D3. (M) ☩ ☩	70	1/7 89	1/11 17	

Fregattenkapitäne. (V. S. 6.)

Pichler Karl, FJO-R. (KD.) ☩ D2. (M) ☩	62	1/7 82	1/1 14	
Müller Emil, FJO-R. (KD.) D3. (M) ☩ DEK. 2. OMO-3. (überkomplett)	70	1/7 91	1/5 15	
Schmidt Maximilian. ☩ ☩ D3. (M) ☩	65	1/7 83	1/5 15	
Stahlberger Karl, MVK. 3. (KD.) D3. (M) ☩ OMO-3.	66	1/7 85	1/11 15	
5 Descovich Hugo, ☩ ☩ D3. (M) ☩ ☩ IKO-R.	66	1/7 85	1/5 16	
Ritz Ferdinand, ☩ D3. (M) ☩	70	1/11 89	1/11 16	
Milfait Wenzel, MVK. 3. (KD.) ☩ D3. (M) ☩ DEK. 2.	68	29/10 86	1/5 17	
Winkler Alfred, Freih. v., FJO-R. (KD.) ☩ D3. (M) ☩ PRAO-4. ChDO-3. 3.	70	29/6 89	1/5 17	

Korvettenkapitäne. (V. S. 6.)

Schanzer Stephan, ☩ D3. (M) ☩ ☩	68	29/6 87	4/5 13	
Klopf Leopold, ☩ D3. (M) ☩ ☩	68	29/10 86	1/11 13	

	Geb. Jahr	Dienst seit	Rang
Covacic Arrigo, MVK. 3. (KD.) ♂ D3. (M) ☙	70	29/6 89	1/11 13
Gabler Friedrich, FJO-R. (KD.) ♂ D3. (M) ☙	71	29/6 89	1/1 14
5 Lang Edl. v. Waldthurn Wilhelm, MVK. 3. ♂ MVK. 3. ♂ ☙ (M) ☙ ☙	75	1/7 93	1/1 14
Trevani Karl, ♂ D3. (M) ☙ OMO-4. ORM.	72	28/6 90	1/5 14
Plachota Karl, ♂ ♂ D3. (M) ☙	71	29/6 89	1/5 14
Vita Rudolf, FJO-R. (KD.) D3. (M) ☙	69	1/11 88	1/5 14
Luckmann Paul, FJO-R. (KD.) ♂ D3. (M) ☙	72	28/6 90	1/5 14
10 Spitzer Josef, FJO-R. (KD.) ♂ D3. (M) ☙	69	1/11 89	1/1 15
Beneš v. Czerchov Stephan, ♂ D3. (M) ☙	72	1/7 91	1/5 15
Pleyer Richard, ♂ D3. (M) ☙ S	72	29/6 91	1/11 15
Pietzük Eduard, ♂ D3. (M) ☙ PMBO-R.	71	29/6 91	1/11 15
Limpens-Doenraedt Guntram, ♂ D3. (M) ☙	71	29/6 91	1/5 16
15 Handler Karl, D3. (M) ☙	72	7/10 90	1/5 16
Fröhlich Guido, ♂ ♂ D3. (M) ☙	73	28/6 92	1/11 16
Paulin Johann, ♂ D3. (M) ☙ PMBO-R.	74	28/6 92	1/5 17
Schachermayr Anton, ♂ D3. (M) ☙ (überkomplett)	71	28/6 92	1/5 17
Demeter Georg, ♂ ♂ K D3. (M) ☙ ☙ RSO-3. ✕	73	14/10 91	1/5 17
20 Migotti Norbert ☙ (M) ☙	76	1/7 96	1/11 17

Linienschiffsleutnants. (V. S. 51.)

Kozsár Stephan, ♂ (M) ☙	78	26/6 97	1/5 08
Schwarz Lothar, Ritt. v., (M) ☙ ☙	76	23/6 96	1/11 08
Markovics v. Csernek Stephan, ♂ (M) ☙	77	24/9 96	1/11 08
Kogelnik Josef, ♂ K (M) ☙ ☙	78	1/7 98	1/11 08
5 Nowak Alois, ♂ (M) ☙	77	23/6 96	1/5 09
Tschernatsch v. Hochwellen Wilhelm, ♂ K (M) ☙ OMO-4.	78	28/6 98	1/11 09
Czerwenka Otmar, ♂ ♂ ☙	82	27/9 00	1/5 11
Millonig Josef, ☙ ☙ OMO-5.	84	29/6 02	1/11 11
Notar Bruno, ♂ ☙	82	28/6 01	1/5 12
10 Jirku Karl, ☙ OMO-5.	82	27/9 00	1/11 12
Butzke Franz, ♂ ☙	83	18/6 03	1/5 13
Medveczky Georg, ☙ ☙	86	13/6 06	1/5 14
Raubal Max, ♂ ☙ OMO-5.	85	18/6 04	1/9 14
Couarde v. Grignon Jean Paul, Ritt., ☙	88	16/6 08	1/5 16
15 Lechmann Franz, ☙	89	17/6 09	1/5 16
Gavardo Alexander v., ♂	91	17/6 09	1/5 16
Szombathy Bruno, ☙	91	17/6 09	1/5 17
Ludwig Max, ♂ ☙	89	10/9 09	1/5 17
Kekez Dujam, ☙ ☙	91	16/6 10	1/8 17

Fregattenleutnants. (V. S. 9.)

Schipek Karl, ☙ (Wartegebühr)	93	12/9 11	1/6 14
Volani Vitus, ☙	92	15/6 12	1/6 14

c) Offiziere in Lokaldiensten.

Linienschiffskapitän d. R.

Fortis Johann, FJO-Off. (KD.) MVK. 3. (KD.) D3. (M) ☙	60	12/7 78	1/11 14
--	----	---------	---------

Korvettenkapitän d. R.

	Geb. Jahr	Dienst seit	Rang
Kovačić Mijo, FJO-R. (KD.) ♂ (M) ☙	71	14/10 91	1/11 16

d) Offiziere in Zuteilung.

Stejnar Franz, Feldmarschalleutnant (Tit. u. Char.), EKO-R. 3. (KD.) FJO-R. ♂ D2. (M) ☙ DEK. 2. BLO-1. (Wartegebühr)	53	1/10 72	15/5 14
Plunder Karl, Major des I.-R. Nr. 91, FJO-R. (KD.) ♂ D3. (M) ☙	65	1/10 84	1/11 13
Seeliger Emil, Major des Armeestandes, FJO-R. (KD.) D3. (M) ☙	72	22/2 89	1/2 16
Butzura Adam, Ritt. v., Rittmeister des Landesgendarmeriekommandos Nr. 5, ♂ ☙ ☙ ☙ EZ. 2. r. K. (KD.) DEK. 2.	82	1/1 05	1/9 15

B. Marinegeistlichkeit.

Marinesuperior. (VI. oder VII. R. K.) (V. S. 1.)

Koršič Johann, Geistl. VK. 1. mm ☙ Off.-EZ. r. K. (KD.) OsO-4. (VII. R. K.)	70	1/10 91	1/5 15
---	----	---------	--------

Marinepfarrer (Marineoberkuraten). (VII. oder VIII. R. K.) (V. S. 2.)

Jarc Anton, Geistl. VK. 2. mm ☙ EZ. 2. r. K. (KD.) (Marineoberkurat der VIII. R. K.)	75	1/5 07	1/5 15
Sever Josef, Dr. phil., Geistl. VK. 2. mm ☙ EZ. 2. r. K. (KD.) (Marineoberkurat der VIII. R. K.)	77	1/10 00	1/5 16

Marinekuraten. (V. S. 10.)

Sági Josef, Geistl. VK. 2. mm ☙ ☙	81	1/10 02	29/3 11
Hudecz Rudolf, Geistl. VK. 2. mm ☙ ☙	85	1/10 04	1/8 11
Husička Ignaz, Geistl. VK. 2. mm ☙ ☙	80	1/10 01	9/12 11
Tileček Philipp, Dr. theol., Geistl. VK. 2. mm ☙ ☙	76	1/10 97	5/7 12
5 Sedej Johann, Geistl. VK. 2. mm	83	1/10 06	20/2 13
Wolemann Tobias, Geistl. VK. 2. mm ☙	88	15/12 14	25/11 14
Pinezieh Rudolf, EZ. 2. r. K. (KD.)	90	1/12 14	25/11 14
Stovicsek Adalbert, Dr. theol., Geistl. VK. 2. mm GVK m. Kr. III	90	28/7 14	25/8 16
Pindulić Johann	83	1/10 04	14/12 16
10 Trampus Marius	.	.	4/11 17

C. Offiziere für den Marinejustizdienst.

(Marineauditoren.)

Generalauditor. (V. S. 1.)

Gonauer Anton, FJO-Off. (KD.) FJO-R. ♂ (M) ☙	63	1/10 83	14/11 16
--	----	---------	----------

Oberstauditoren. (V. S. 1.)

	Geb. Jahr	Dienst seit	Rang
Neumayer Maximilian, FJO-Off. (KD.) ♂ (M) ♂	68	1/10 88	1/5 16
Mallat Svatopluk, FJO-Off. (KD.) ♂ (K) (M) ♂ OMO-3.	70	1/10 92	1/5 17

Oberstleutnantauditor. (V. S. 2.)

Tanzer Leonhard, FJO-R. ♂ ♂ (M) ♂ . . .	75	1/10 94	1/11 17
---	----	---------	---------

Majorauditoren. (V. S. 5.)

Ritter Karl, FJO-R. ♂ ♂ (M) ♂	77	1/10 98	1/8 14
Kahler Josef, FJO-R. (KD.) (M) ♂ ♂	74	1/10 95	1/3 15
Uhlmann Josef, FJO-R. (KD.) (M) ♂	76	1/10 97	
Kaderábek Franz, FJO-R. (KD.) (M) ♂ ♂	75	1/10 97	1/9 15
5 Wolf Karl, FJO-R. ♂ ♂ ♂	77	1/10 99	1/11 16

Hauptmannauditoren. (V. S. 10.)

Harasymowicz Josef, ♂ (M) ♂	76	1/10 97	1/5 12
Kolnberger Georg, FJO-R. (KD.) ♂			1/11 13
Quatter Rudolf, ♂ ♂ ♂	79	2/5 00	1/11 13
Bach Georg, ♂ ♂ ♂	82	1/10 00	1/5 14
5 Gjurinski Stephan, ♂ ♂ ♂	81	1/10 02	1/7 14
Pellikan Johann, Dr. jur., ♂ ♂	80	21/5 04	1/5 15
Uzorinae Radovan, ♂ ♂ ♂	83	31/12 05	1/5 15
Schedy Otto, ♂ ♂	82	1/10 03	1/5 15
Veszelsowszky Desiderius, Dr. jur., ♂ ♂ ♂	86	1/10 07	1/9 15
10 Medveczky Karl, ♂	88	1/10 08	1/11 15
Lippert Rudolf, Dr. jur., ♂ ♂	88	1/10 11	1/11 17
Grünwald Ernst, Dr. jur.	88	9/7 09	1/11 17

Oberleutnantauditoren. (V. S. 5.)

Lastowiecki Gregor	85	9/10 07	1/1 15
Takács Ladislaus, Dr. jur.	84	1/8 06	1/5 15
Pavelec Leo			1/5 16

Berufsauditorsaspirant.

.....

D. Marineärztliches Offizierskorps.

(V. K. S. . .) Marinegeneralstabsärzte. (V. F. S. 1.)

Kugler Georg, Dr., FJO-Off. (KD.) FJO-R. ♂ (M) ♂ Off.-EZ. r. K. (KD.) DEK. 2.	62	17/10 81	1/5 17
Zarzycki Orest, Dr., FJO-Off. (KD.) FJO-R. GVK. m. Kr. ♂ (M) ♂ Off.-EZ. r. K. (KD.)	63	2/3 83	1/11 17

(V. K. S. . .) Marineoberstabsärzte 1. Klasse. (V. F. S. 3.)

	Geb. Jahr	Dienst seit	Rang
Valentineig Anton, Dr., FJO-Off. (KD.) FJO-R. (M) ♂ Off.-EZ. r. K. (KD.) DEK. 2.	64	26/11 83	1/11 14
Schmidt Paul, Dr., FJO-Off. (KD.) (M) ♂ Off.-EZ. r. K. (KD.) (Wartegebühr)	65	10/8 86	1/11 15
5 Liehm Robert, Dr., EKO-R. 3. (KD.) FJO-R. GVK. m. Kr. (M) ♂ Off.-EZ. r. K. (KD.) DEK. 2. OMO-3.	66	1/6 86	1/5 16
Waldek Emil, Dr., FJO-Off. (KD.) FJO-R. ♂ (M) ♂ EZ. 2. r. K. (KD.) HIGRO-R. DEK. 2. OMO-3.	65	24/12 84	1/11 16











































































































(V. K. S. . .) Marineoberstabsärzte 2. Klasse. (V. F. S. 4.)

Hauck Franz, Dr., ♂ (M) ♂ OMO-3. (Wartegebühr)	71	28/3 92	1/11 14
Rozankowski Marzell, Dr., FJO-R. (KD.) ♂ (M) ♂ EZ. 2. r. K. (KD.) DEK. 2.	71	2/1 91	1/5 15
Tandler Gustav, Dr., ♂ (M) ♂ ♂ DEK. 2.	70	7/8 90	1/11 15
Kurka Anton, Dr., FJO-R. (KD.) ♂ ♂ (M) ♂ EZ. 2. r. K. (KD.)	71	24/4 93	1/11 15
5 Nejedlo Johann, Dr., FJO-R. (KD.) (M) ♂ EZ. 2. r. K. (KD.)	72	12/12 97	1/5 16
Majdič Leopold, Dr., FJO-R. (KD.) (M) ♂ EZ. 2. r. K. (KD.) OsO-4. MDO-4.	70	4/2 91	1/11 16
Korenčan Andreas, Dr., FJO-R. (KD.) GVK. m. Kr. ♂ (K) (M) ♂ DEK. 2.	71	18/3 93	1/5 17
Fürst Ludwig, Dr., FJO-R. (KD.) ♂ (M) ♂ EZ. 2. r. K. (KD.)	71	10/11 91	1/11 17
Domalip Karl, Dr., FJO-R. (KD.) ♂ (M) ♂ EZ. 2. r. K. (KD.)	73	2/3 94	1/11 17

(V. K. S. . .) Marinestabsärzte. (V. F. S. 13.)

Pelikan Karl, Dr., (M) ♂ EZ. 2. r. K. (KD.)	73	26/4 94	1/1 13
Wittemberski Alfons v., Dr., FJO-R. (KD.) GVK. m. Kr. (M) ♂ EZ. 2. r. K. (KD.)	71	21/1 90	1/1 14
Dvorský Ladislaus, Dr., FJO-R. (KD.) ♂ EZ. 2. r. K. (KD.)	72	12/4 93	1/1 14
Faidiga Guido, Dr., ♂ ♂ (M) ♂	74	14/2 93	1/1 14
5 Clar Walter, Dr., ♂ ♂ (M) ♂	72	21/6 94	1/11 14
Vaňa Julius, Dr., FJO-R. (KD.) ♂ ♂	76	31/1 95	1/5 15
Nešpor Gustav, Dr., FJO-R. (KD.) ♂ (M) ♂ ♂ EZ. 2. r. K. (KD.) MDO-5.	71	22/2 91	1/11 15
Šuda Karl, Dr., FJO-R. (KD.) ♂ ♂ ♂ ♂	75	18/4 96	1/11 15
Šolta Roman, Dr., ♂ ♂ (M) ♂	69	19/1 89	1/11 15
10 Nowak Dionysius, Dr., ♂ ♂ ♂ BMVO-Off.	76	9/4 97	1/11 15
Roth Leo, Dr., ♂ ♂ ♂ ♂ OMO-4. JVO-6.	76	10/12 96	1/5 16
Dub Ernst, Dr., ♂ ♂ ♂ OMO-4. MDO-4.	73	29/12 92	1/5 16
Niekl Gottfried, Dr., ♂ ♂ ♂ ♂	78	28/2 99	1/11 16
Jug Richard, Dr., ♂ ♂ ♂ ♂ MDO-4.	75	11/3 96	1/11 16
15 Schneider Siegfried, Dr., ♂ ♂ (M) ♂ ♂ OMO-4. Spargnapane Theophil, Dr., FJO-R. (KD.) ♂ ♂ EZ. 2. r. K. (KD.)	76	1/5 97	1/5 17
	74	1/10 93	1/5 17
Kraus Josef, Dr., ♂ ♂ ♂ ♂ PKO-3. IKO-Off.	78	18/3 96	1/11 17
Iwanowicz Kornelius, Dr., ♂ ♂ ♂	78	5/5 00	1/11 17
Kobal Rudolf, Dr., FJO-R. ♂ ♂ ♂ ♂ PKO-3.	78	10/7 01	1/11 17

(V. K. S. .) Linienschiffsärzte. (V. F. S. 50.)

	Geb. Jahr	Dienst seit	Rang
Vejvoda Karl, Dr.,  	76	1/4 07	1/11 08
Barcsai Abris, Dr., FJO-R.    EZ. 2. r. K. (KD.) DEK. 2.	82	6/8 02	1/1 09
Gasirowski Marian, Dr., FJO-R. (KD.)   DEK. 2.	78	1/10 99	1/1 09
Frotzel Josef, Dr., GVK. m. Kr.   	79	1/10 01	1/5 09
5 Fritz Wilhelm, Dr., GVK. m. Kr.   	82	1/8 08	1/11 09
Homolatsch Adolf, Dr.,    	80	1/10 01	1/5 10
Worell Eugen, Dr.,  GVK. m. Kr.   	84	27/1 05	1/5 10
Bleichsteiner Anton, Dr., GVK. m. Kr.   	79	1/4 00	1/5 10
Messer Rudolf, Dr., GVK. m. Kr.   EZ. 2. r. K. (KD.)	81	1/4 09	1/11 10
10 Hampeis Jaroslav, Dr.,   	83	1/4 05	1/11 11
Janisch Erich, Dr.,  	84	2/4 06	1/11 11
Smola Anton, Dr., FJO-R.  GVK. m. Kr.   EZ. 2. r. K. (KD.) DEK. 2.	83	1/4 06	1/11 11
Wodrázka Ferdinand, Dr., GVK. m. Kr.   	82	1/10 03	1/5 12
Vesei Ferdinand, Dr., GVK. m. Kr.  	87	29/12 06	1/5 12
15 Simon Ladislaus, Dr., GVK. m. Kr.  	87	1/4 07	1/5 12
Leimsner Oskar, Dr.,   	85	1/10 05	1/5 12
Petranich Kasimir, Dr., GVK. m. Kr.   	84	1/10 05	1/5 12
Besarović Miloš, Dr., GVK. m. Kr.  MDO-4.	83	20/8 04	1/5 12
Gundhardt Tibor, Dr., GVK. m. Kr.   	87	1/4 08	1/11 12
20 Moga Ivan, Dr.,  	85	1/10 06	1/11 12
Platschek Max, Dr., GVK. m. Kr.   	85	2/4 06	1/11 12
Laniar Stanislaus, Dr., EZ. 2. r. K. (KD.)	85	1/10 06	1/5 13
Moser Albert, Dr., GVK. m. Kr.  	86	1/10 07	1/5 13
Mausser Karl, Dr., GVK. m. Kr.   	87	1/10 09	1/5 13
25 Schubert Adolf, Dr.,  	82	1/10 04	1/5 13
Vrečko Friedrich, Dr., FJO-R. (KD.)   	85	1/10 06	1/5 13
Zorjan Johann, Dr.,  	84	1/5 12	1/1 14
Arbesser v. Rastburg Leo, Dr., EKO-R.  	87	1/10 08	1/1 14
  DEK. 2.	88	1/10 09	1/5 14
Kapp Josef, Dr.,   DEK. 2.	85	1/9 06	1/5 14
30 Schmied Erich, Dr.,  	88	1/10 06	1/5 14
Fuchs Guido, Dr.,   	87	1/10 10	1/5 14
Kofler Ferdinand, Dr.,   	86	1/12 12	1/11 14
Velebil Neklan, Dr.	82	1/10 04	1/5 15
Slamnik Viktor, Dr., 	89	17/3 10	1/11 15
35 Farkas Kamillo, Dr., GVK. m. K.   DEK. 2.	87	1/10 10	1/11 15
Bogensberger Friedrich, Dr., GVK. m. Kr.  	89	31/10 10	1/11 15
Jekeli Alfred, Dr., GVK. m. Kr.  	84	13/1 05	1/11 15
Standenath Friedrich, Dr. med. et phil.,  	89	3/1 01	1/11 15
Herz Béla, Dr.,  EZ. 2. r. K. (KD.)	88	1/1 10	1/11 15
40 Thomann Felix, Dr., GVK. m. Kr.  	89	1/10 10	1/5 16
Zechmeister Josef, Dr., GVK. m. Kr.  	88	1/10 09	1/5 16
Medgyesy Franz, Dr.,  	87	1/10 08	1/5 16
Waga Franz, Dr., 	89	23/3 10	1/5 16
Szumrák Zoltán, Dr., GVK. m. Kr.   EZ. 2. r. K. (KD.)	90	3/11 08	1/5 16
45 Stoeovich Franz, Dr.,  	88	10/12 08	1/11 16
Fras Johann, Dr.,  	89	11/10 10	1/5 17
Majcen Josef, Dr., 	85	27/9 05	1/5 17
Horlivy Georg, Dr., 	87	1/10 09	1/5 17
Moszczenski Leon, Dr.	87	1/10 10	1/5 17
50 Unger Emanuel, Dr., 	87	1/10 10	1/5 17

(V. K. S. .) Fregattenärzte. (V. F. S. 25.)



	Geb. Jahr	Dienst seit	Rang
Brandtner Franz, Dr., GVK. m. Kr.  	90	10/1 11	22/9 16
Thalman Walter, Dr., 	92	1/10 13	14/11 16
Haidinger Leopold, Dr.	89	1/10 10	24/2 17
Kornfeld Franz, Dr. (prov.)	90	1/10 11	5/3 17
5 Kaltofen Alfred, Dr. (prov.)	91	10/10 12	5/3 17
Košir Alois, Dr. (prov.)	.	.	1/5 17
Feller Adolf, Dr. (prov.)	.	.	7/10 17
Banóczy Sandor (prov.)	.	.	20/12 17
Novak Johann, Dr. (prov.)	.	.	16/1 18

E. Marinebeamte.

1. Marineingenieure.











a) Schiffbau.

General-Schiffbauingenieur. (V. S. 1.)







Pitzinger Franz, Ing., FJO-K. (KD.) EKO-R. 3.  	58	28/3 79	1/11 14
---	----	---------	---------

Oberster Schiffbauingenieur. (V. S. 1.)

Schiffbau-Oberingenieure 1. Klasse. (V. S. 2.)

Novotny Theodor, Ing., FJO-Off. (KD.) EKO-R. 3. FJO-R. GVK. m. Kr.   DEK. 2. OFAK-2.	60	1/10 82	1/11 09
Titz Alexander, Ing., FJO-Off. (KD.)   	70	1/3 94	1/11 12
Maryška Anton, Ing., FJO-Off. (KD.)   	70	15/1 91	1/11 15
Morin Silvius, Ing., FJO-R. (KD.)  	77	6/3 99	1/8 17

Schiffbau-Oberingenieure 2. Klasse. (V. S. 3.)

Fiala Johann, Ing., FJO-R. (KD.)  	75	5/5 96	1/11 12
Sokol Franz, Ing., FJO-R. (KD.) 	79	4/6 01	1/11 15
Dvořák Jaroslav, Ing., FJO-R. (KD.)  	78	26/4 99	1/5 16
Schneider Anton, Ing., FJO-R. (KD.)  MDO-4.	79	2/3 00	1/11 17

Schiffbau-Oberingenieure 3. Klasse. (V. S. 4.)

Kaplan Viktor, Ing., FJO-R. (KD.) 	79	20/3 00	1/1 14
Mladiata Johann, Ing., GVK. m. Kr.  	80	2/1 01	1/5 16
Postogna Jakob, Ing., FJO-R. (KD.) 	78	17/4 99	1/5 16
Fritsche Leo, Ing., FJO-R. (KD.) GVK. m. Kr.   DEK. 2.	80	17/4 01	1/11 16
5 Krause Josef, Ing., FJO-R. (KD.) GVK. m. Kr. 	79	1/10 99	1/5 17
Hermann Rudolf, Ing., FJO-R. (KD.) 	79	26/4 00	1/5 17
Březina Karl, Ing., GVK. m. Kr.  	81	5/4 02	1/11 17

Schiffbauingenieure 1. Klasse. (V. S. 19.)

	Geb. Jahr	Dienst seit	Rang
Paulus Hugo, Ing., DEK. 2.	83	1/10 04	1/11 10
Melcher Franz, Ing., GVK. m. Kr. DEK. 2.	81	1/10 03	1/11 10
Pizzetti Attilius, Ing., GVK. m. Kr. DEK. 2.	83	5/8 04	1/5 11
Popper Otto, Ing., GVK. m. Kr. DEK. 2.	83	7/6 04	1/5 11
5 Thienemann Otto, Ing., GVK. m. Kr. DEK. 2.	84	1/7 08	1/5 12
Eckert v. Labin Josef, Ing., GVK. m. Kr. DEK. 2.	81	1/10 02	1/11 12
Weber Norbert, Ing., GVK. m. Kr. DEK. 2.	80	1/10 02	1/11 12
Janeček Wenzel, Ing.	81	1/10 02	1/11 13
Back Oskar, Ing.	86	1/8 09	1/11 13
10 Fritz Herbert, Ing.	88	1/8 09	1/1 14
Weichmann Theodor, Ing., S. F.	88	1/9 10	1/11 14
Czerney Wilhelm, Ing., GVK. m. Kr. DEK. 2.	87	1/10 08	1/11 14
Visin Gerhard, Ing., GVK. m. Kr. DEK. 2.	85	1/10 06	1/11 15
Charusa Karl, Ing., GVK. m. Kr. DEK. 2. (a. w. sch. B.)	86	1/10 05	1/11 15
15 Hažmuka Leopold, Ing.	90	1/10 11	1/5 16
Szombathy Max, Ing., GVK. m. Kr. DEK. 2.	89	1/3 12	1/5 16
Trutnovsky Josef, Ing., GVK. m. Kr. DEK. 2.	90	1/5 12	1/11 16
Koutek Franz, Ing.	87	1/10 11	1/11 17
Spietschka Georg, Ing.	90	1/10 11	1/11 17

Schiffbauingenieure 2. Klasse. (V. S. 9.)

Albert Friedrich, Ing.	88	1/10 09	1/4 16
Suske Josef, Ing.	90	1/10 12	1/4 16
Katzinger Otto, Ing., GVK. m. Kr. DEK. 2.	89	1/6 14	1/6 16
Kranner Otto, Ing.	91	.	1/6 16

Provisorische Schiffbauingenieure 2. Klasse.

Giurović Karl, Ing.	90	1/10 11	1/1 17
Micalich Marius, Ing.	92	27/7 14	1/2 17
Rath Willibald, Ing., MVK. 3. (KD.) O. 2.	91	1/10 13	1/3 17
Rezek Jaroslav, O. 2.	90	28/5 14	1/1 18
5 Hassack Walter, Ing., Oberleutnant i. d. Res. des FK.-R. Nr. 6	.	.	1/1 18

Provisorische Schiffbauleuten.

Baumann Karl, Leutnant i. d. Res. des L.-Inf.-Reg. Nr. 30	.	.	1/10 16
Wicklein Franz, Kadettaspirant des Inf.-Reg. Nr. 72	92	15/4 15	1/7 17

b) Maschinenbau.

General-Maschinenbauingenieur. (V. S. 1.)

Tonsa Anton, Ing., FJO-K. (KD.) EKO-R. 3. FJO-R. GVK. m. Kr. DEK. 2.	64	6/8 83	1/6 15
--	----	--------	--------

Oberster Maschinenbauingenieur. (V. S. 1.)

.	.	.	.
---	---	---	---

Maschinenbau-Oberingenieure 1. Klasse. (V. S. 2.)

	Geb. Jahr	Dienst seit	Rang
Herrmann Hugo, Ing., FJO-Off. EKO-R. 3. (KD.) DEK. 2.	63	2/1 83	1/5 11
Nitsch Alois, Ing., FJO-Off. (KD.) FJO-R. DEK. 2. GVK. m. Kr. DEK. 2.	64	11/2 84	1/5 13
Seifridsberger Johann, Ing., FJO-Off. (KD.) DEK. 2. GVK. m. Kr. DEK. 2.	64	31/1 84	1/11 15
Faidiga Eduard, Ing., FJO-R. (KD.) DEK. 2.	69	1/1 91	1/8 17

Maschinenbau-Oberingenieure 2. Klasse. (V. S. 2.)

Nawratil Johann, Ing., FJO-R. (KD.) GVK. m. Kr. DEK. 2.	68	16/3 88	1/5 15
Roubitschek Arnold, Ing., FJO-R. (KD.) DEK. 2.	72	1/8 94	1/5 16
Fuchs Felix, Ing., FJO-R. (KD.) GVK. m. Kr. DEK. 2.	70	1/10 90	1/8 17
Valšík Anton, Ing., FJO-R. (KD.) DEK. 2. r. K. (KD.)	74	1/8 97	1/11 17

Maschinenbau-Oberingenieure 3. Klasse. (V. S. 4.)

Macho Richard, Ing., FJO-R. (KD.) DEK. 2.	73	20/4 95	1/11 14
Prokop Josef, Ing., FJO-R. (KD.) DEK. 2.	76	26/11 96	1/5 15
Szél Lehel v., Ing., FJO-R. (KD.) DEK. 2.	80	3/4 01	1/11 15
Abonyi Karl, Ing., DEK. 2.	83	1/10 02	1/5 16
5 Rittenauer Josef, Ing., FJO-R. (KD.) DEK. 2. (über- komplett)	83	17/4 02	1/5 16
Gössler Norbert, Ing., GVK. m. Kr. DEK. 2.	81	1/10 02	1/5 17
Caspaar Walter, Ing., GVK. m. Kr. DEK. 2.	82	1/10 04	1/11 17
Lévai Julius, Ing., GVK. m. Kr. DEK. 2.	83	1/10 04	1/11 17

Maschinenbauingenieure 1. Klasse. (V. S. 19.)

Mrazek Jaroslav, Ing., DEK. 2.	80	1/10 01	1/11 09
Notar August, Ing., GVK. m. Kr. DEK. 2.	84	1/10 05	1/11 10
Moravek Ludwig, Ing., GVK. m. Kr. DEK. 2.	83	4/4 04	1/5 11
Garreis Josef, Ing., GVK. m. Kr. DEK. 2.	84	1/10 05	1/11 11
5 Lacina Alois, Ing., GVK. m. Kr. DEK. 2.	83	1/10 04	1/11 11
Malbohan Artur, Ing., GVK. m. Kr. DEK. 2.	83	1/10 04	1/5 12
Fischer Rudolf, Ing., GVK. m. Kr. DEK. 2. (a. w. sch. B.)	84	1/10 07	1/11 12
Vaneček Johann, Ing., GVK. m. Kr. DEK. 2.	81	1/10 02	1/11 12
Moser Richard, Ing., GVK. m. K. DEK. 2.	84	1/10 05	1/5 13
10 Duré Moritz, Ing., GVK. m. Kr. DEK. 2.	82	3/10 04	1/5 13
Eckschlager Heinrich, Ing., GVK. m. Kr. DEK. 2.	86	1/3 10	1/5 14
Michel Alfred, Ing., GVK. m. Kr. DEK. 2.	87	1/6 10	1/11 14
Guczky Stephan, Ing., GVK. m. Kr. DEK. 2.	87	1/10 08	1/5 15
Tändler Johann, Ing., GVK. m. Kr. DEK. 2.	87	1/10 08	1/11 15
15 Prantner Karl, Ing., GVK. m. Kr. DEK. 2.	86	1/10 09	1/11 15
Tengler Karl, Ing., GVK. m. Kr. DEK. 2.	87	1/10 08	1/11 15
Hallbauer Heinrich, Ing., GVK. m. Kr. DEK. 2.	91	15/10 12	1/11 17
Adametz Karl, Ing.	90	1/10 11	1/11 17

Maschinenbauingenieure 2. Klasse. (V. S. 9.)

	Geb. Jahr	Dienst seit	Rang
Figelmüller Egon, Ing., GVK. m. Kr.	88	1/10 09	1/7 15
Gareis Friedrich, Ing. GVK. m. Kr.	92	1/9 13	1/9 15
Grillmaier Anton, Ing.	87	1/10 13	1/10 15
Klein Karl, Ing.	92	1/10 13	1/1 16
5 Hofer Julius, Ing.	90	1/10 11	1/1 16
Zeiller Walter, Ing.	88	1/10 11	1/1 16
Fischer Franz, Ing.	89	1/10 11	1/3 16
Grünberg Emanuel, Ing.	88	1/10 09	1/6 16
Saffaro Luzian, Ing.	89	1/10 10	1/6 16

Provisorische Maschinenbauingenieure 2. Klasse. (Nach Bedarf.)

Langer Robert, Ing.	92	1/11 16	1/11 16
Braitenberg zu Zenneberg Paul v., Ing.,	90	1/10 11	1/11 16
Sulke Leopold, Ing.	93	7/6 16	6/6 17

c) Artillerie.

Marineartillerie-Generalingenieur.

Seidler Eduard, Ing., FJO-Off. (KD.)	59	24/1 80	1/5 17
--------------------------------------	----	---------	--------

Oberster Marineartillerieingenieur. (V. S. 1.)

.....			
-------	--	--	--

Marineartillerie-Oberingenieure 1. Klasse. (V. S. 2.)

Fiebiger Hugo, Ing., EKO-R. 3. (KD.) FJO-R.	71	11/4 93	1/5 13
Gruber Friedrich, Ritt. v., Ing., FJO-R. (KD.) GVK. m. Kr.	75	1/7 94	1/1 15
Kovács Barnabas, Ing., FJO-R. (KD.)	78	19/5 99	1/11 17

Marineartillerie-Oberingenieure 2. Klasse. (V. S. 2.)

Schindler Georg, Ing., FJO-R. (KD.) GVK. m. Kr.	77	30/5 00	1/11 15
Vrba Vinzenz, Ing., FJO-R. (KD.) GVK. m. Kr.	78	24/5 99	1/5 16
Žežula Johann, Ing., FJO-R. (KD.)	79	27/3 01	1/11 17
Muntean Eugen, Ing., FJO-R. (KD.)	78	7/7 99	1/11 17

Marineartillerie-Oberingenieure 3. Klasse. (V. S. 3.)

Ebinger Johann, Ing., FJO-R. (KD.)	78	12/7 99	1/11 15
Czekansky Franz, Ing.,	79	1/10 97	1/5 16

Marineartillerieingenieure 1. Klasse. (V. S. 15.)

Kuchinka Josef, GVK. m. Kr.	85	18/6 03	1/5 10
Rokos Josef, Ing., GVK. m. Kr.	85	20/9 05	1/5 12
Szalber Ludwig, Ing., GVK. m. Kr.	83	1/10 04	1/3 13
Hruška Josef, Ing., GVK. m. Kr.	86	1/10 07	1/5 13

	Geb. Jahr	Dienst seit	Rang
5 Vondörfer Heinrich, Ing., GVK. m. Kr.	83	1/10 04	1/5 13
Ješina Karl, Ing., GVK. m. Kr.	83	1/10 02	1/11 13
Benda Wenzel, Ing.	85	1/9 09	1/1 14
Caučig Edl. v. Krasnidol Konrad, Ing., GVK. m. Kr.	86	1/10 09	1/5 14
Gunolt Otto, Ing.	86	1/10 07	1/5 14
10 Haak Wladimir, Ing.	83	1/10 04	1/11 14
Mihal Stanislaus, Ing., GVK. m. Kr.	84	1/10 05	1/11 15
List Friedrich, Ing., GVK. m. Kr.	89	1/10 10	1/5 16
Stěnička Alfons, Ing., GVK. m. Kr.	88	1/3 12	1/5 16
Láznička Robert, Ing., GVK. m. Kr.	87	1/10 08	1/11 16
15 Wagenknecht Franz, Ing.	88	1/10 09	1/11 17

Marineartillerieingenieure 2. Klasse. (V. S. 8.)

Kolomaznik Jaroslav, Ing., GVK. m. Kr.	89	1/10 10	1/1 15
Langensiepen Friedrich, Ing.	89	1/10 06	1/2 16
Jauffer Andreas, Ing.	88	1/2 14	1/2 16
Hollub Karl, Ing.	91	1/10 13	1/6 16

Provisorischer Marineartillerieingenieur 2. Klasse.

(Nach Bedarf.)

Trimbitioni Traian, Ing.	91	.	1/3 17
--------------------------	----	---	--------

d) Elektrotechnik.

General-Elektroingenieur.

.....			
-------	--	--	--

Oberster Elektroingenieur. (V. S. 1.)

Wesely Wenzel, Ing., FJO-Off. (KD.) FJO-R.	73	6/3 96	1/11 17
--	----	--------	---------

Elektrooberingenieur 1. Klasse. (V. S. 1.)

Richter Richard, Ing., FJO-R. (KD.)	80	1/9 02	1/11 17
-------------------------------------	----	--------	---------

Elektrooberingenieure 2. Klasse. (V. S. 1.)

Müller Bernhard, Ing., FJO-R. (KD.)	78	28/3 99	1/5 16
Wolf Albert, Ing., FJO-R. (KD.)	80	19/4 99	1/11 17

Elektrooberingenieure 3. Klasse. (V. S. 2.)

Jakubiczka Friedrich, Dr. techn., Ing., FJO-R. (KD.)	82	3/8 04	1/5 16
Flir Desider, Ing., FJO-R. (KD.)	82	1/10 03	1/11 16

Elektroingenieure 1. Klasse. (V. S. 9.)

	Geb. Jahr	Dienst seit	Rang
Dietrich Walter, Ing., GVK. m. Kr. ☞ ☞	85	27/2 04	1/5 12
Kafka Heinrich, Ing., GVK. m. Kr. ☞ ☞ ☞	86	1/10 08	1/11 12
Stěnička Josef, Ing., GVK. m. Kr. ☞ ☞	86	1/10 07	1/5 13
Sirovy Wenzeslaus, Ing., GVK. m. Kr. ☞	84	1/8 09	1/11 13
5 Fietz Emil, Ing., Ing., GVK. m. Kr. ☞	85	1/10 08	1/1 14
Benesch Viktor, Ing., GVK. m. Kr. ☞	85	1/10 06	1/11 14
Huber Franz, Ing., GVK. m. Kr. ☞	89	1/10 10	1/5 15
Dittrich Friedrich, Ing., GVK. m. Kr. ☞	87	1/10 08	1/5 16
Trani Sebastian, Ing., GVK. m. Kr. ☞	88	1/5 12	1/5 16
10 Kapp Otto, Ing.	89	10/10 12	1/11 17

Elektroingenieure 2. Klasse. (V. S. 4.)

Schattleitner Raimund, Ing. (Wartegebühr)	89	1/10 10	1/1 16
Zimmermann Aladar, Ing.	91	1/10 12	1/2 16

Provisorische Elektroingenieure 2. Klasse. (Nach Bedarf.)

Klobučar Max, Ing.	93	1/5 16	26/8 16
Simonyi Antal, Ing.	.	.	1/9 17
Vavřina Heinrich, Ing.	.	.	1/9 17

e) Land- und Wasserbau.

Generalingenieur.

..... | | |

Oberster Land- und Wasserbauingenieur. (V. S. 1.)

Flat Kamillo, Ing., FJO-Off. (KD.) FJO-R. ☞ ☞	68	1/6 94	1/8 17
---	----	--------	--------

Land- und Wasserbau-Oberingenieur 1. Klasse. (V. S. 1.)

Januš Alfred, Ing., FJO-R. (KD.) ☞ ☞	75	19/12 95	1/5 16
--------------------------------------	----	----------	--------

Land- und Wasserbau-Oberingenieure 2. Klasse. (V. S. 1.)

Mikosch Ignaz, Ing., FJO-R. (KD.) ☞	76	11/3 98	1/11 15
Rödig August, Ing., FJO-R. (KD.) GVK. m. Kr. ☞	75	12/6 96	1/5 16
Schwab Franz, Ing., FJO-R. (KD.) ☞ DEK. 2. (a. w. sch. B.)	75	11/12 97	1/11 17

Land- und Wasserbau-Oberingenieure 3. Klasse. (V. S. 2.)

Pap Franz, Ing., FJO-R. (KD.) ☞	77	29/1 98	1/11 15
Richter Eduard, Ing., FJO-R. (KD.) ☞	79	23/3 01	1/5 16

Land- und Wasserbauingenieure 1. Klasse. (V. S. 7.)

	Geb. Jahr	Dienst seit	Rang
Heinzmann Theodor, Ing., GVK. m. Kr. ☞ ☞	82	1/11 02	1/11 12
Rumpold Johann, Ing.	83	1/10 06	1/11 12
Oppel Johann, Ing., GVK. m. Kr. ☞ DEK. 2. (a. w. sch. B.)	82	1/10 05	1/1 14
Hofmann Richard, Ing., GVK. m. Kr. ☞	83	1/4 10	1/1 14
5 Macháč Vladimír, Ing., GVK. m. Kr. ☞	84	1/10 06	1/5 15
Sirový Franz, Ing.	85	1/10 06	1/11 15
Růžicka Udalrich, Ing.	87	1/3 14	1/11 16

Land- und Wasserbauingenieur 2. Klasse. (V. S. 3.)

Dymaček Hermann, Ing., O1.	89	1/10 10	1/11 16
----------------------------	----	---------	---------

Provisorische Land- und Wasserbauingenieure 2. Klasse.

(Nach Bedarf.)

Červený Ottokar, Ing.	85	1/9 09	1/3 16
Rieß Karl, Ing.	.	.	1/11 17

f) Chemie.

Marineoberchemiker 1. Klasse. (V. S. 1.)

..... | | |

Marineoberchemiker 2. Klasse. (V. S. 1.)

Aigner Franz, Dr. phil., Ing., FJO-R. (KD) ☞	76	1/2 06	19/2 07
Förg Richard, Dr. phil., Ing., ☞	79	1/10 01	1/5 10
Witt Reinhold, Dr. phil., Ing., ☞	83	1/10 00	1/5 17

Marinechemiker 1. oder 2. Klasse. (V. S. 2.)

Heckel Friedrich, Dr. phil., Ing. (1. Klasse)	83	1/10 05	1/1 11
Hawlik Heinrich, Ing. (2. Klasse)	92	21/8 14	1/9 17

2. Maschinenbetriebsleiter.

Oberster Maschinenbetriebsleiter. (V. F. S. 1.)

Fuchs Karl, FJO-R. (KD.) ☞ GVK. ☞ ☞ ☞	59	11/12 82	1/11 17
---------------------------------------	----	----------	---------

Obermaschinenbetriebsleiter 1. Klasse. (V. F. S. 2.)

Berka Josef, FJO-R. ☞ GVK. m. Kr. ☞ ☞ ☞	67	24/11 86	1/5 16
Weichherz Alexander, FJO-R. ☞ ☞ GVK. m. Kr. ☞ ☞ ☞	66	1/10 87	1/11 16
Jandl Ludwig, FJO-R. ☞ GVK. m. Kr. ☞ ☞ ☞	63	7/3 82	1/11 17
Kindl Ferdinand, ☞ GVK. m. Kr. ☞ ☞ ☞ ☞	61	2/11 80	1/11 17
OMO-4.			

(V. K. S. .) Obermaschinenbetriebsleiter 2. Klasse. (V. F. S. 16.)

	Geb. Jahr	Dienst seit	Rang
Plhak Viktor, ♂ GVK. m. Kr. Ⓜ Ⓝ	64	6/5 82	1/5 13
Heissenberger Josef, ♂ GVK. m. Kr. Ⓜ Ⓝ	65	12/9 83	1/5 13
Sore Michael, ♂ GVK. m. Kr. Ⓜ Ⓝ Ⓜ Ⓝ Ⓜ Ⓝ	69	26/8 86	1/1 14
OMO-4.			
Schlittermann Karl, ♂ GVK. m. Kr. Ⓜ Ⓝ	68	4/10 86	1/11 14
OMO-4.			
5 Mosettig Justus, ♂ GVK. m. Kr. Ⓜ Ⓝ	69	1/11 86	1/11 14
Colignon Ludwig, ♂ GVK. m. Kr. Ⓜ Ⓝ Ⓜ Ⓝ	69	26/8 86	1/5 15
Bietak Franz, ♂ GVK. m. Kr. Ⓜ Ⓝ Ⓜ Ⓝ	63	23/8 82	1/11 15
Glaser Anton, GVK. m. Kr. Ⓜ Ⓝ Ⓜ Ⓝ (Warte- gebühr)	68	25/8 85	1/11 15
Dalla Zonca August, ♂ GVK. m. Kr. Ⓜ Ⓝ Ⓜ Ⓝ	68	30/9 84	1/5 16
10 Sardoz Franz, ♂ GVK. m. Kr. Ⓜ Ⓝ Ⓜ Ⓝ Ⓜ Ⓝ OsU-4. OMO-4. RJM.	68	25/8 85	1/5 16
Stangher Rafael, ♂ GVK. m. Kr. Ⓜ Ⓝ Ⓜ Ⓝ Ⓜ Ⓝ	69	25/8 85	1/5 16
Bisiak Matthias, ♂ GVK. m. Kr. Ⓜ Ⓝ Ⓜ Ⓝ Ⓜ Ⓝ	68	26/8 86	1/11 16
Ⓜ Ⓝ Ⓜ Ⓝ MDO-4. RVM-1.			
Licen Johann, FJO-R. Ⓜ Ⓝ Ⓜ Ⓝ Ⓜ Ⓝ Ⓜ Ⓝ	67	25/8 85	1/11 16
RVM-1.			
Raschendorfer Albert, GVK. m. Kr. Ⓜ Ⓝ Ⓜ Ⓝ Ⓜ Ⓝ	66	18/9 84	1/5 17
15 Verla Johann, GVK. m. Kr. Ⓜ Ⓝ Ⓜ Ⓝ Ⓜ Ⓝ	69	26/8 86	1/11 17
Patzelt Michael, GVK. m. Kr. Ⓜ Ⓝ SVK. m. Kr. Ⓜ Ⓝ	71	27/8 88	1/11 17
Ⓜ Ⓝ Ⓜ Ⓝ			
Turina Stephan, GVK. m. Kr. Ⓜ Ⓝ Ⓜ Ⓝ Ⓜ Ⓝ	69	27/8 88	1/11 17
Laube Guido, GVK. m. Kr. Ⓜ Ⓝ Ⓜ Ⓝ Ⓜ Ⓝ Ⓜ Ⓝ OMO-4. ORM.	71	7/9 88	1/11 17
Corsano Johann, GVK. m. Kr. Ⓜ Ⓝ Ⓜ Ⓝ Ⓜ Ⓝ	72	3/9 89	1/11 17
OMO-4.			

(V. K. S. .) Maschinenbetriebsleiter 1. Klasse. (V. F. S. 90.)

	Geb. Jahr	Dienst seit	Rang
Mertl Jakob, Ⓜ Ⓝ (kriegsgefangen)	69	27/8 87	1/11 07
Slezak Leopold, EKO-R. 3. Ⓜ Ⓝ Ⓜ Ⓝ GVK. m. Kr. Ⓜ Ⓝ Ⓜ Ⓝ DEK. 2. OMO-4. MDO-5.	71	26/2 89	1/5 08
Jina Franz, EKO-R. 3. Ⓜ Ⓝ GVK. m. Kr. Ⓜ Ⓝ Ⓜ Ⓝ	71	29/10 89	1/5 08
Ⓜ Ⓝ DEK. 2. AstO-3.			
Manhartsberger Alois, GVK. m. Kr. Ⓜ Ⓝ GVK. m. Kr. Ⓜ Ⓝ Ⓜ Ⓝ OMO-4.	71	26/8 89	1/5 08
5 Maček Franz, Ⓜ Ⓝ Ⓜ Ⓝ OMO-4. (kriegsgefangen)	71	10/11 89	1/11 08
Descovich Anton, Ⓜ Ⓝ Ⓜ Ⓝ Ⓜ Ⓝ	72	26/8 89	1/1 09
Waigant Josef, EKO-R. 3. Ⓜ Ⓝ Ⓜ Ⓝ Ⓜ Ⓝ	72	16/9 89	1/1 09
DEK. 2. SAK. MDO-4.			
Řihaček Franz, Ⓜ Ⓝ Ⓜ Ⓝ Ⓜ Ⓝ	70	26/8 90	1/1 09
Casalotti Oskar, GVK. m. Kr. Ⓜ Ⓝ Ⓜ Ⓝ Ⓜ Ⓝ	73	30/8 90	1/1 09
10 Swoboda Karl, ♂ GVK. m. Kr. Ⓜ Ⓝ Ⓜ Ⓝ Ⓜ Ⓝ	73	28/8 91	1/1 09
Drioli Hektor, GVK. m. Kr. Ⓜ Ⓝ Ⓜ Ⓝ Ⓜ Ⓝ	72	30/8 90	1/1 09
Ott Viktor, ♂ GVK. m. Kr. Ⓜ Ⓝ Ⓜ Ⓝ Ⓜ Ⓝ OMO-4.	80	6/9 98	1/5 09
Ferra Karl, ♂ GVK. m. Kr. Ⓜ Ⓝ Ⓜ Ⓝ Ⓜ Ⓝ	73	29/8 91	1/5 09
Krombholz Karl, GVK. m. Kr. Ⓜ Ⓝ Ⓜ Ⓝ (Warte- gebühr)	72	29/8 91	1/5 09
15 Spik Johann, GVK. m. Kr. Ⓜ Ⓝ GVK. m. Kr. Ⓜ Ⓝ	75	26/8 92	1/5 09
Ⓜ Ⓝ Ⓜ Ⓝ			
Bargfrieder Alois, Ⓜ Ⓝ Ⓜ Ⓝ Ⓜ Ⓝ	75	28/8 92	1/11 09
Lugano Eduard v., Ⓜ Ⓝ Ⓜ Ⓝ	75	20/8 93	1/11 09
Božić Ernst, GVK. m. Kr. Ⓜ Ⓝ SVK. Ⓜ Ⓝ Ⓜ Ⓝ	74	20/8 93	1/11 09

	Geb. Jahr	Dienst seit	Rang
Urban Franz, ♂ GVK. m. Kr. Ⓜ Ⓝ Ⓜ Ⓝ D2. Ⓜ Ⓝ Ⓜ Ⓝ	73	22/7 93	1/5 10
20 Thiard-Laforest Jakob, GVK. m. Kr. Ⓜ Ⓝ Ⓜ Ⓝ D2. Ⓜ Ⓝ	76	27/8 93	1/5 10
Ⓜ Ⓝ			
Andert Wenzel, Ⓜ Ⓝ Ⓜ Ⓝ D2. Ⓜ Ⓝ Ⓜ Ⓝ	74	12/8 93	1/5 10
Fischer Norbert, GVK. m. Kr. Ⓜ Ⓝ Ⓜ Ⓝ Ⓜ Ⓝ	73	22/9 91	1/5 10
Petrió Viktor, Ⓜ Ⓝ Ⓜ Ⓝ D2. Ⓜ Ⓝ Ⓜ Ⓝ	76	29/9 94	1/11 10
Sturm Franz, ♂ GVK. m. Kr. Ⓜ Ⓝ Ⓜ Ⓝ Ⓜ Ⓝ Ⓜ Ⓝ	74	9/9 94	1/11 10
25 Gomišček Anton, Ⓜ Ⓝ Ⓜ Ⓝ D2. Ⓜ Ⓝ Ⓜ Ⓝ	76	29/9 94	1/11 10
Loeskay Georg, GVK. m. Kr. Ⓜ Ⓝ Ⓜ Ⓝ Ⓜ Ⓝ	82	1/10 02	1/11 10
Schobert Egon, GVK. m. Kr. Ⓜ Ⓝ Ⓜ Ⓝ Ⓜ Ⓝ	80	1/10 01	1/11 10
Retschnigg Ludwig, ♂ GVK. m. Kr. Ⓜ Ⓝ Ⓜ Ⓝ D2. Ⓜ Ⓝ	72	1/9 91	1/5 11
Ⓜ Ⓝ			
Masurka Franz, ♂ GVK. m. Kr. Ⓜ Ⓝ Ⓜ Ⓝ Ⓜ Ⓝ Ⓜ Ⓝ	76	29/9 94	1/5 12
30 Schittnig Johann, GVK. m. Kr. Ⓜ Ⓝ Ⓜ Ⓝ Ⓜ Ⓝ	76	29/9 94	1/5 12
Ⓜ Ⓝ			
Brueder Heinrich, Ⓜ Ⓝ Ⓜ Ⓝ D2. Ⓜ Ⓝ Ⓜ Ⓝ	75	27/7 95	1/11 12
Tittelbach Josef, GVK. m. Kr. Ⓜ Ⓝ Ⓜ Ⓝ Ⓜ Ⓝ	79	1/10 96	1/11 12
Knisch Andreas, Ⓜ Ⓝ Ⓜ Ⓝ	79	1/10 97	1/11 12
Horacek Karl, GVK. m. Kr. Ⓜ Ⓝ Ⓜ Ⓝ Ⓜ Ⓝ	79	2/8 97	1/11 12
35 Kallmus Hermann, Ⓜ Ⓝ Ⓜ Ⓝ Ⓜ Ⓝ	80	1/10 97	1/11 12
Stupka Josef, GVK. m. Kr. Ⓜ Ⓝ Ⓜ Ⓝ Ⓜ Ⓝ	78	29/9 95	1/1 13
Lovrich Leonhard, Ⓜ Ⓝ Ⓜ Ⓝ Ⓜ Ⓝ	79	1/10 97	1/1 13
Leskovec Vinzenz, Ⓜ Ⓝ Ⓜ Ⓝ Ⓜ Ⓝ	75	20/8 93	1/5 13
Kern Johann, ♂ GVK. m. Kr. Ⓜ Ⓝ Ⓜ Ⓝ Ⓜ Ⓝ	75	18/7 94	1/5 13
40 Grisillo Egydius, Ⓜ Ⓝ Ⓜ Ⓝ Ⓜ Ⓝ	80	1/10 94	1/5 13
Bartl Emil, GVK. m. Kr. Ⓜ Ⓝ Ⓜ Ⓝ Ⓜ Ⓝ	81	11/7 98	1/5 13
Panzner Albert, Ⓜ Ⓝ Ⓜ Ⓝ Ⓜ Ⓝ Ⓜ Ⓝ	81	1/10 98	1/5 13
Pohl Viktor, GVK. m. Kr. Ⓜ Ⓝ Ⓜ Ⓝ Ⓜ Ⓝ	82	29/9 99	1/5 13
Schnitzel Friedrich, GVK. m. Kr. Ⓜ Ⓝ Ⓜ Ⓝ Ⓜ Ⓝ	82	12/10 99	1/5 13
45 Böhm Karl, Ⓜ Ⓝ Ⓜ Ⓝ Ⓜ Ⓝ	74	9/9 93	1/5 13
Rumić Alois, GVK. m. Kr. Ⓜ Ⓝ Ⓜ Ⓝ Ⓜ Ⓝ Ⓜ Ⓝ	78	22/9 95	1/5 13
Marsehat Franz, GVK. m. Kr. Ⓜ Ⓝ Ⓜ Ⓝ Ⓜ Ⓝ	75	28/8 92	1/11 13
Nejedly Anton, Ⓜ Ⓝ Ⓜ Ⓝ SVK. m. Kr. Ⓜ Ⓝ Ⓜ Ⓝ	75	7/5 92	1/11 13
Ⓜ Ⓝ			
Burulić Abdon, Ⓜ Ⓝ Ⓜ Ⓝ Ⓜ Ⓝ Ⓜ Ⓝ	77	29/9 95	1/11 13
50 Steindl Franz, GVK. m. Kr. Ⓜ Ⓝ Ⓜ Ⓝ Ⓜ Ⓝ Ⓜ Ⓝ	79	1/10 96	1/11 13
Sommair Ferdinand de, ♂ GVK. m. Kr. Ⓜ Ⓝ Ⓜ Ⓝ	81	1/10 98	1/11 13
Ⓜ Ⓝ Ⓜ Ⓝ			
Gierlinger Karl, Ⓜ Ⓝ Ⓜ Ⓝ Ⓜ Ⓝ	79	16/9 98	1/11 13
Scarpa Johann, GVK. m. Kr. Ⓜ Ⓝ Ⓜ Ⓝ Ⓜ Ⓝ	79	1/10 97	1/5 14
Wolf Alfons, Ⓜ Ⓝ Ⓜ Ⓝ	81	1/10 98	1/5 14
55 Kaar Paul, Ⓜ Ⓝ Ⓜ Ⓝ	82	29/9 99	1/5 14
Randich Johann, ♂ GVK. m. Kr. Ⓜ Ⓝ Ⓜ Ⓝ Ⓜ Ⓝ	80	1/10 98	1/5 14
Geyer Johann, ♂ GVK. m. Kr. Ⓜ Ⓝ Ⓜ Ⓝ Ⓜ Ⓝ	76	10/5 94	1/5 14
Ⓜ Ⓝ SAO-R. 1. Ⓜ Ⓝ			
Zack Franz, ♂ GVK. m. Kr. Ⓜ Ⓝ Ⓜ Ⓝ Ⓜ Ⓝ	81	1/11 00	1/5 14
Hahns Rudolf, GVK. m. Kr. Ⓜ Ⓝ Ⓜ Ⓝ	82	18/7 99	1/5 14
60 Hainzl Franz, ♂ GVK. m. Kr. Ⓜ Ⓝ Ⓜ Ⓝ Ⓜ Ⓝ DEK. 2. (a. w. sch. B.)	82	28/9 01	1/11 14
Hinner Robert, Ⓜ Ⓝ Ⓜ Ⓝ (kriegsgefangen)	82	12/10 99	1/11 14
Dokter Leo, Ⓜ Ⓝ Ⓜ Ⓝ	82	12/10 99	1/11 14
Lovrich Josef, Ⓜ Ⓝ Ⓜ Ⓝ	82	29/9 99	1/11 14
Linhart Alois, Ⓜ Ⓝ Ⓜ Ⓝ (Wartegebühr)	82	29/9 99	1/11 14
65 Serobe Johann, GVK. m. Kr. Ⓜ Ⓝ Ⓜ Ⓝ Ⓜ Ⓝ	81	29/9 99	1/11 14
Bohrer Karl, GVK. m. Kr. Ⓜ Ⓝ Ⓜ Ⓝ	83	24/9 00	1/11 14
Butzke Johann, Ⓜ Ⓝ Ⓜ Ⓝ Ⓜ Ⓝ Ⓜ Ⓝ	81	29/9 99	1/11 15
Kasperkovitz Otto, Ⓜ Ⓝ Ⓜ Ⓝ Ⓜ Ⓝ Ⓜ Ⓝ	79	1/10 97	1/11 15
Ⓜ Ⓝ Ⓜ Ⓝ			
Wolker Karl, GVK. m. Kr. Ⓜ Ⓝ Ⓜ Ⓝ Ⓜ Ⓝ Ⓜ Ⓝ	80	1/10 97	1/11 15
Ⓜ Ⓝ MDO-5.			
70 Barton Karl, Ⓜ Ⓝ Ⓜ Ⓝ Ⓜ Ⓝ	82	5/8 00	1/11 15

	Geb. Jahr	Dienst seit	Rang
Tognon Karl, GVK. m. Kr. D2. M	77	1/9 96	1/11 15
Donatich Raimund, GVK. m. Kr. D2. M	81	10/10 98	1/11 15
Janes Rüdiger, GVK. m. Kr. D2.	83	24/9 00	1/11 15
Miani Karl, D2.	83	24/9 00	1/11 15
75 Miksch Eugen, D2.	82	12/10 99	1/11 15
Nekamm Johann, GVK. m. Kr. D2.	82	15/9 00	1/11 15
Mainx Karl, GVK. m. Kr. D2.	83	20/11 00	1/5 16
Segnanin Josef, GVK. m. Kr.	84	5/9 02	1/5 16
Brtek Josef, GVK. m. Kr.	84	12/5 01	1/5 16
80 Soich Thomas.	83	15/10 01	1/5 16
Grego Alois, GVK. m. Kr.	84	25/9 01	1/5 16
Dović Alfred, GVK. m. Kr. D2.	82	29/9 99	1/5 16
Dobrownig Friedrich, GVK. m. Kr.	84	25/9 01	1/5 16
Weninger Johann, GVK. m. Kr.	81	6/7 01	1/5 16
85 Bachin Julius.	85	5/9 02	1/5 16
Ostler Rudolf.	88	1/10 07	1/11 16
Zorzet Karl, GVK. m. Kr.	86	9/9 03	1/11 16
Zellermayer Eduard, GVK. m. Kr.	84	25/9 01	1/11 16
Ratzenberger Adolf, GVK. m. Kr. D2.	83	24/9 00	1/11 16
90 Strauch Ferdinand, GVK. m. Kr.	82	25/9 01	1/11 16
Zohner Max, GVK. m. Kr.	84	5/5 02	1/11 16
Stengel Friedrich, FJO-R.	85	5/9 02	1/11 16
Weissensteiner Karl, GVK. m. Kr. DEK. 2. (a. w. sch. B.)	86	9/9 03	1/11 17
Gspaltl Josef, GVK. m. Kr.	87	17/9 04	1/11 17
95 Bonne Johann, FJO-R. D2.	83	25/9 01	1/11 17
Wontschina Karl, GVK. m. Kr. D2.	82	24/9 00	1/11 17
Duba Alois.	84	31/5 02	1/11 17
Bertetich Karl, GVK. m. Kr.	84	5/9 02	1/11 17
Kridlo Rudolf.	84	6/11 01	1/11 17
100 Hitschfeld Friedrich, GVK. m. Kr.	83	9/9 02	1/11 17
Poduje Julius, GVK. m. Kr.	86	17/9 04	1/11 17
Ožegović v. Barlabaševac Zvonimir, GVK. m. Kr.	85	9/9 03	1/11 17
Lorenzi Heinrich, GVK. m. Kr.	85	5/9 02	1/11 17

(V. K. S. .) Maschinenbetriebsleiter 2. Klasse. (V. F. S. 49.)

Peter Josef, GVK. m. Kr. D2.	82	5/10 01	1/11 13
Komarek Josef, GVK. m. Kr.	87	1/10 08	1/1 14
Pavletić Benedikt.	85	5/9 02	1/1 14
Kašpar Josef, GVK. m. Kr.	84	20/1 03	1/1 14
5 Werner Gottlieb.	84	15/9 02	1/1 14
Zajic Brětislav.	82	5/7 01	1/1 14
Czylok Adolf, GVK. m. Kr.	87	17/9 04	1/1 14
Karner Johann.	84	17/9 04	1/1 14
Zörkier Josef, GVK. m. Kr.	84	7/4 03	1/5 14
10 Puchar Peter.	86	9/9 03	1/5 14
Urbanetz Friedrich.	83	25/5 02	1/5 14
Spritzer Leo, GVK. m. Kr.	83	1/1 04	1/5 14
Mohl Karl.	85	9/9 03	1/5 14
Hazmuka Bruno, D3.	86	17/9 04	1/11 14
15 Gregor Eduard, 1. GVK. m. Kr. D3.	88	16/9 05	1/11 14
Grabner Paul, D2.	86	9/9 03	1/11 14
Wetzler Alois, D3.	88	16/9 05	1/11 14
Randich Marius, D2.	86	9/9 03	1/11 14

	Geb. Jahr	Dienst seit	Rang
Casalini Josef, GVK. m. Kr. D2.	86	9/9 03	1/11 14
20 Tinta Franz, GVK. m. Kr. D3.	88	10/9 06	1/11 14
Huber Heinrich.	89	3/10 09	1/11 14
Mayerweck Ernst, GVK. m. Kr. D3.	87	17/9 04	1/11 14
Soritz Bruno, D3.	86	16/9 05	1/11 14
Knezevich Felix, GVK. m. Kr. D3.	87	17/9 04	1/11 14
25 Grubas Agidius.	88	16/9 05	1/11 14
Kallinich Anton.	84	5/9 02	1/5 15
Weber Alois, D3.	89	16/9 05	1/5 15
Legezza Silvius, GVK. m. Kr. D2.	87	17/9 04	1/5 15
Ruffer Rudolf, GVK. m. Kr. D2.	85	20/1 04	1/5 15
30 Günther Franz, GVK. m. Kr. D3.	87	16/2 05	1/5 15
Mehwald Wilhelm, GVK. m. Kr. D2.	84	29/3 03	1/5 15
Stadnik Franz, D3.	89	4/6 06	1/5 15
Strauss Rudolf, D3.	88	17/9 05	1/5 15
Kunz Rudolf, D3.	89	18/9 06	1/5 15
35 Mareglia Franz, GVK. m. Kr. D2.	84	5/9 02	1/11 15
Stremayr Franz v.	83	14/3 01	1/11 15
Bensa Basilius, GVK. m. Kr. D2.	85	17/9 04	1/11 15
Kugler Engelbert, GVK. m. Kr. D2.	84	4/8 04	1/11 15
Schloif Ludwig, D3.	88	16/9 05	1/11 15
40 Andel Franz, D3.	88	19/9 05	1/11 15
Matijević Vladimir, GVK. m. Kr. D2.	86	17/9 04	1/11 15
Filipitsch Raimund, D3.	88	18/9 06	1/11 15
Oppel Jordan, SVK. m. Kr. D2 (vermißt)	75	25/8 92	1/5 16
Golob Franz, GVK. m. Kr. D3.	88	18/9 06	1/5 16
45 Cavić Mi'ovan, GVK. m. Kr. D3.	86	27/8 05	1/5 16
Dobrilla Franz, GVK. m. Kr. D3.	88	18/9 06	1/5 16
Ressmann Richard, D3.	88	18/9 06	1/5 16
Behensky Karl, D3.	84	25/1 05	1/5 16
Carviner Renault, 2. D3.	89	18/9 06	1/5 16
50 Zillinger Anton, FJO-R. GVK. D3. (vermißt)	89	11/9 06	1/5 16
Sarnitz Emil, GVK. m. Kr. D3.	87	16/9 05	1/5 16
Hlavatý Franz, GVK. D2.	86	1/9 04	1/5 16
Gelletich Franz, GVK. D3.	88	2/9 05	1/5 16
Mesner Oskar, SVK. m. Kr. D3.	87	30/11 04	1/11 16
55 Breßler Gustav, D3.	85	18/3 05	1/11 16
Rothe Paul, D3.	87	16/9 05	1/11 16
Gumbinger Josef, 2. D3.	88	18/9 06	1/11 16
Frantz Johann, D3. DEK. 2. (a. w. sch. B.)	88	18/9 06	1/11 16
Sommer Hugo, SVK. m. Kr. D3.	89	18/9 06	1/11 16
60 Bakarčić Johann, SVK. m. Kr. D3.	88	18/9 06	1/11 16
Gmeiner Johann, 1. D3.	88	26/5 06	1/11 16
Bomba Franz, 2. D3.	86	13/7 06	1/11 16

3. Elektrobetriebsleiter.

Elektrobetriebsleiter 1. Klasse.

Oppitz Max, D2.	80	1/10 00	1/11 17
Winkler Egon, GVK. m. Kr.	88	21/11 05	1/11 17
Zdeb Johann.	87	16/9 05	1/11 17

Elektrobetriebsleiter 2. Klasse. (V. S. 9.)

Watzl Johann.	86	16/9 05	1/5 14
Jekel Emanuel, D3.	88	16/9 05	1/11 14
Kresta Adolf, GVK. m. Kr. D3.	87	16/9 05	1/11 14

	Geb. Jahr	Dienst seit	Rang
Schindelka Karl, GVK. m. Kr. III D3. M S	87	18/9 06	1/5 15
5 Dorniak Franz, GVK. m. Kr. III D3. M	87	18/9 06	1/5 15
Gatternig Rudolf, D3. M	89	18/9 06	1/5 15
Pfeffer Georg, GVK. m. Kr. III D3. M DEK. 2. (a. w. sch. B.)	88	16/9 05	1/5 15
Seidl Richard, S D3. M S	87	16/9 05	1/11 15
Hamr Josef, S D3. M S	88	18/9 06	1/11 15
10 Hans Georg, GVK. m. Kr. III O B S D3. M PRAOM.	89	18/9 06	1/11 15
Sträche Wilhelm, S	92	12/10 11	1/5 16
Hreglich Klement, S D3. M	88	18/9 06	1/5 16
Sirolla Rudolf, S D3. M	89	27/9 06	1/5 16
Koffler Franz, S D3. M S	86	16/9 05	1/11 16
15 Wettstein v. Westerheimb Rudolf, Ritt., D3. M	87	18/9 06	1/11 16
Meßner Silvius, D3. M	89	30/12 06	1/11 16

4. Marinekommissariatsbeamte.

Marinegeneralkommissär. (V. S. 1.)

Jiřik Wenzel, FJO-K. (KD.) EKO-3. FJO-R. S M S DEK. 2.	56	8/1 76	1/11 13
---	----	--------	---------

Marineoberkommissäre 1. Klasse. (V. S. 6.)

Graf Karl, FJO-Off. (KD.) GVK. m. Kr. M S	62	1/4 83	1/1 14
Pivec Rupert, FJO-Off. (KD.) FJO-R. GVK. m. Kr. M S DEK. 2. (a. w. sch. B.)	65	17/1 83	1/11 14
Pollak Ludwig, FJO-Off. (KD.) S M S	66	1/11 84	1/5 15
Sauer Edl. v. Nordendorf Klemens, FJO-R. (KD.) M S OMO-3.	64	29/9 82	1/5 16
5 Fiedler Robert, FJO-R. (KD.) GVK. m. Kr. M S	65	1/9 83	1/11 16
Paugger Albrecht, FJO-R. (KD.) GVK. m. Kr. M S OsO-4.	67	1/12 85	1/5 17
Voldřich Alois, FJO-R. (KD.) GVK. m. Kr. M S	65	16/2 85	1/8 17
Theissig Heinrich, FJO-R. (KD.) GVK. m. Kr. M S	66	1/10 86	1/8 17
Fritsch Adam, FJO-R. (KD.) M S	68	1/1 88	1/8 17
10 Tuschner Jaroslav, FJO-R. (KD.) S GVK. m. Kr. M S	67	1/10 86	1/11 17

Marineoberkommissäre 2. Klasse. (V. S. 6.)

Gaber Wilhelm, FJO-R. (KD.) GVK. m. Kr. M S	66	27/9 85	1/11 15
Siebert Richard, FJO-R. (KD.) GVK. m. Kr. M S	64	1/3 86	1/11 15
Goliáš Johann, FJO-R. (KD.) GVK. m. Kr. M S IKO-R.	63	26/9 83	1/11 15
Lehner Viktor, FJO-R. (KD.) GVK. m. Kr. M S S	68	7/2 88	1/5 16
5 Sighartner Julius, FJO-R. (KD.) S R M S	65	9/4 86	1/11 16
Wagner August, FJO-R. (KD.) M S EZ. 2. r. K. (KD.) (überkomplett)	68	1/5 88	1/11 16
Müller v. Thomamühl Anton, FJO-R. (KD.) S M S S EZ. 2. r. K. (überkomplett)	71	1/8 89	1/11 16

	Geb. Jahr	Dienst seit	Rang
Huebmershofen-Silbernagl Josef, Freih. v., Dr. jur., FJO-R. (KD.) M S	70	1/11 88	1/5 17
Lukesch Johann, FJO-R. S GVK. m. Kr. S M S	68	1/8 89	1/5 17
10 Weber Franz, FJO-R. (KD.) GVK. m. Kr. M S	67	10/1 87	1/5 17
Gliek Adolf, FJO-R. (KD.) GVK. m. Kr. M S MD0-4.	73	1/2 91	1/5 17
Schredl Rudolf, FJO-R. (KD.) GVK. m. Kr. M S (überkomplett)	72	1/2 91	1/8 17
Patočka Emil, Dr. jur., FJO-R. (KD.) GVK. m. Kr. M S	70	7/12 90	1/8 17

Marineoberkommissäre 3. Klasse. (V. S. 18.)

Štastný Josef, FJO-R. (KD.) GVK. m. Kr. M S	67	9/12 86	1/11 14
Hartlieb Viktor, FJO-R. (KD.) M S	72	1/10 91	1/11 14
Kuhacevich Karl v., FJO R. (KD.) GVK. m. Kr. M S	72	1/10 91	1/11 14
Kossier Johann, FJO-R. (KD.) GVK. m. Kr. M S	68	16/3 88	1/5 15
5 Achtschin Josef, FJO-R. (KD.) GVK. m. Kr. M S	70	11/3 90	1/5 15
Gamisch Anton, FJO-R. (KD.) M S S S OMO-4. ORM.	71	1/1 92	1/5 15
Prosz Ludwig, M S	73	19/5 92	1/5 15
Bellen Alfred, FJO-R. (KD.) GVK m. Kr. M S	74	1/1 93	1/11 15
Kollaritsch Emil, FJO-R. (KD.) GVK. m. Kr. III M S DEK. 2. (a. w. sch. B.) (überkomplett)	72	25/9 91	1/11 15
10 Weiser Wilhelm, FJO-R. S S M S DEK. 2.	75	20/5 93	1/11 15
Alpi Rudolf, S S M S	71	2/8 93	1/11 15
Wildauer Wilhelm, FJO-R. (KD.) S GVK. m. Kr. M S	77	30/10 94	1/5 16
Jüptner v. Jonstorff August, Freih., S S M S	77	14/11 94	1/5 16
Šindelar Adolf, FJO-R. (KD.) M S (überkomplett)	76	30/10 94	1/5 16
15 Reiter Karl, FJO-R. (KD.) M S S OMO-4.	73	31/7 91	1/5 16
Adelmann Elenus, GVK. m. Kr. III S M S	74	30/10 94	1/11 16
Gortani Alois, FJO-R. (KD.) M S	70	27/5 91	1/11 16
Leybold Max, M S S	72	18/4 93	1/11 16
• Uršič Franz, GVK. m. Kr. III GVK. m. Kr. M S S OMO-4.	73	26/9 93	1/11 16
20 Peschier Johann, FJO-R. (KD.) GVK. m. Kr. III GVK. m. Kr. M S S	78	31/10 95	1/5 17
Burgstaller Franz, GVK. m. Kr. III M S	75	31/10 95	1/5 17
Straub Oswald, Ritt. v., Dr. jur., GVK. m. Kr. III M S S	74	28/4 96	1/5 17
Komavec Heinrich, GVK. m. Kr. III M S S	76	8/4 96	1/5 17
Rant Alois, Dr. jur., GVK. m. Kr. III M S	74	5/8 93	1/5 17
25 Hoppe Kamillo, GVK. m. Kr. III M S	77	27/10 96	1/8 17
Benussi Peter, GVK. m. Kr. III M S	75	20/6 96	1/8 17
Ogris Maximilian, GVK. m. Kr. III M S	79	27/10 96	1/8 17
Görig Karl, GVK. m. Kr. III S M S ChDO-3. 1.	77	27/10 96	1/8 17
Kristan Viktor, GVK. m. Kr. III M S S	76	27/10 96	1/11 17
30 Millesich Richard, GVK. m. Kr. III S M S OMO-4. (überkomplett)	76	1/11 96	1/11 17
Fucke Josef, GVK. m. Kr. III S M S	77	27/10 96	1/11 17
Rossmann Ignaz, GVK. m. Kr. III M S S	78	27/4 97	1/11 17

Marinekommissäre 1. Klasse. (V. S. 96.)

	Geb. Jahr	Dienst seit	Rang
Navratil Friedrich, GVK. m. Kr. OMO-4.	77	27/4 97	1/5 05
Rauskolb Reinhold, Dr. jur., GVK. m. Kr. DEK. 2. (a. w. sch. B.)	74	25/9 94	1/11 05
Willomitzer Josef, GVK. m. Kr. MDO-5.	76	25/9 97	1/5 06
5 Häusler August, GVK. m. Kr.	77	25/9 97	1/5 06
Sorko Franz,	79	25/9 97	1/11 06
Janitti Karl, GVK. m. Kr.	78	25/9 97	1/11 06
Machnich Josef, GVK. m. Kr.	76	14/5 97	1/5 07
Padar Johann, GVK. m. Kr. OMO-4.	79	1/10 98	1/5 07
10 Wicherek Theodor, GVK. m. Kr. OMO-4.	77	1/10 98	1/5 07
Götzl Josef, GVK. m. Kr.	77	10/9 97	1/5 07
Smoquina Julius, GVK. m. Kr.	81	1/10 98	1/5 07
Martin Friedrich, GVK. m. Kr. OMO-4.	79	1/10 98	1/5 07
Daurer Josef, GVK. m. Kr. OMO-4.	76	1/10 98	1/5 07
15 Herglotz Karl, GVK. m. Kr.	77	1/10 98	1/5 08
Minařik Josef, GVK. m. Kr.	79	1/10 98	1/11 08
Knoll Hermann, GVK. m. Kr. OMO-4.	79	1/10 98	1/11 08
Kinzel Alfred, GVK. m. Kr. ORM.	78	1/10 98	1/11 08
Haas Otto,	79	1/10 98	1/5 09
20 Skušek Johann, OMO-4. RJM. (kriegs- gefangen)	77	1/10 98	1/5 09
Soltész Karl,	79	27/9 99	1/5 09
Novotny Gustav, GVK. m. Kr.	80	27/9 99	1/11 09
Korab Heinrich, GVK. m. Kr.	77	11/3 98	1/11 09
Ritter Franz v., GVK. m. Kr.	79	27/9 99	1/11 09
25 Tins Rudolf, GVK. m. Kr.	82	27/9 99	1/5 10
Jost Adolf, GVK. m. Kr.	80	27/9 99	1/5 10
Held Lothar, GVK. m. Kr.	80	5/9 98	1/11 10
Koren Rudolf, GVK. m. Kr.	81	26/9 00	1/11 10
Holub Adalbert, GVK. m. Kr. (über- komplett)	83	26/9 01	1/11 10
30 Behner Robert, GVK. m. Kr.	80	26/9 01	1/11 10
Fleck Gustav,	81	26/9 01	1/11 10
Pretnar Josef, GVK. m. Kr.	81	26/9 01	1/11 10
Metz Walter, GVK. m. Kr.	84	28/9 01	1/5 11
Merkt Reinhold, GVK. m. Kr.	82	26/9 01	1/5 11
35 Straka Albert, GVK. m. Kr.	81	26/9 01	1/5 11
Zachar Kasimir, GVK. m. Kr.	78	18/4 99	1/11 11
Schuster Ernst, GVK. m. Kr. MDO-4.	82	26/9 01	1/5 12
Kobsa Edmund, GVK. m. Kr.	81	5/3 02	1/5 12
Bleiweiss Josef, GVK. m. Kr.	84	27/9 02	1/5 12
40 Langweber Alfred,	85	1/10 02	1/11 12
Sewera Josef,	84	27/9 02	1/11 12
Futtig Walter, GVK. m. Kr.	83	30/9 02	1/11 12
Eiselt Adolf, GVK. m. Kr.	84	27/9 02	1/11 12
Zepitsch Josef,	81	27/9 02	1/1 13
45 Linhart Robert,	82	30/9 02	1/1 13
Wolfsberger August, DEK. 2.	84	29/9 03	1/1 13
Cibić Karl, GVK. m. Kr.	85	29/9 03	1/1 13
Božovsky Eduard, GVK. m. Kr.	84	29/9 03	1/5 13
Nagele Walter, GVK. m. Kr. OMO-5.	86	29/9 03	1/5 13
50 Biber Paul, GVK. m. Kr.	86	30/9 03	1/11 13

	Geb. Jahr	Dienst seit	Rang
Ousehan August, GVK. m. Kr. DEK. 2. (a. w. sch. B.)	85	28/9 04	1/11 13
Heinl Karl,	83	1/10 04	1/11 13
Unger v. Löwenberg Ludwig, GVK. m. Kr.	85	28/9 04	1/1 14
Zelechowszki Julius, GVK. m. Kr.	86	28/9 04	1/1 14
55 Wiedorn Viktor, GVK. m. Kr.	81	17/9 01	1/1 14
Heitz Alfred, GVK. m. Kr.	81	1/9 01	1/1 14
Dabrowski-Junosza Artur, Ritt. v.,	88	31/1 07	1/1 14
Pohanka Rudolf, GVK. m. Kr.	82	9/3 03	1/1 14
Wendel Richard, GVK. m. Kr.	81	1/10 04	1/5 14
60 Dešković Johann v.,	87	6/12 06	1/5 14
Bönisch Adolf, GVK. m. Kr.	84	1/10 06	1/5 14
Schmidt Franz, GVK. m. Kr.	84	29/10 06	1/11 14
Eiterer Josef, GVK. m. Kr.	84	29/10 06	1/11 14
Schwaiger Ignaz, GVK. m. Kr.	87	29/10 06	1/11 14
65 Nöthig Stephan, GVK. m. Kr.	87	29/10 06	1/11 14
Dernić Franz, GVK. m. Kr.	86	29/10 06	1/5 15
Gottl Robert, GVK. m. Kr.	86	29/10 06	1/5 15
Seiler Franz, GVK. m. Kr.	86	28/9 07	1/5 15
Pogačnik Josef, Ritt. v., GVK. m. Kr.	89	28/9 07	1/5 15
70 Buchta Wladimir, GVK. m. Kr.	87	28/9 07	1/5 15
Charles Kamillo, GVK. m. Kr.	86	28/9 07	1/11 15
Dešković Leonidas v., GVK. m. Kr.	90	28/9 07	1/11 15
Fellner Richard,	89	28/9 07	1/11 15
Schmidl Rudolf, GVK. m. Kr.	88	1/10 07	1/11 15
75 Zanetti Adam, GVK. m. Kr.	87	14/10 07	1/5 16
Martina Artur, GVK. m. Kr.	89	28/9 07	1/5 16
Mauss Josef, GVK. m. Kr.	88	1/10 07	1/5 16
Kaluža Alfred, GVK. m. Kr.	91	29/9 10	1/5 16
Czedik Emil,	87	1/10 08	1/5 16
80 Moro Johann,	90	1/10 09	1/5 16
Krein Friedrich,	91	28/9 10	1/5 16
Wollmann Josef,	90	28/9 10	1/5 16
Rotter Gustav Maximilian	91	28/9 10	1/5 16
Culi Paul,	88	28/9 07	1/5 17
85 Treu Walter,	90	28/9 10	1/5 17
Heitzenberger Karl	91	28/9 10	1/5 17

Marinekommissäre 2. Klasse. (V. S. 45.)

Scheuchenstuhl Josef,	93	1/10 11	1/1 14
Pachinger Josef	90	1/10 11	1/1 14
Stejskal Viktor, (Wartegebühr)	92	1/10 11	1/1 14
Zoratti Ferdinand, MDO-5.	94	15/11 11	1/1 14
5 Pohl Albert, GVK. m. Kr.	92	6/10 11	1/1 14
Saska Paul	91	1/10 11	1/5 14
Bezjak Branislav	93	1/10 11	1/5 14
Soukup Karl	92	1/10 11	1/5 14
Bruzl Franz,	92	1/10 11	1/5 14
10 Saffaro Marius, GVK. m. Kr.	92	1/10 11	1/5 14
Kalekstein Leopold,	93	1/10 11	1/5 14
Hagmann Friedrich	93	1/10 11	1/5 14
Mally Bruno	92	1/10 11	1/5 14
Fischbeck Anton	90	1/10 12	1/5 14
94	1/10 12	1/5 14	
15 Wotke Erich	92	1/10 12	1/5 14
Oizinger Arnold,	93	1/10 12	1/5 14
Wagner Rudolf	92	9/10 12	1/5 14
Skodnik Michael	92	9/10 12	1/5 14

	Geb. Jahr	Dienst seit	Rang
Omahen Albin	90	1/10 12	1/8 14
20 Formacher Edl. auf Lilienberg Friedrich v.	94	1/10 12	1/8 14
Kotzian Karl	89	1/10 12	1/8 14
Leitner Karl, ☉	95	1/10 13	1/5 16
de Vicq de Cumplich Heinrich, Freih.	95	1/10 13	1/5 16
Martinek Eugen	95	1/10 13	1/5 16
25 Michor Simon	90	1/10 09	1/5 16
Wanke Viktor, ☉	94	1/10 13	1/5 16
Stifter Leo	95	1/10 13	1/5 16
Klimann Ferdinand	94	1/10 12	1/5 16
Molnár Alfred	90	1/10 13	1/5 16
30 Kappus Richard	95	1/10 13	1/5 16
Schatz Heinrich	95	1/10 13	1/5 16
Fürpaß Adolf	93	1/10 13	1/5 16
Metz Adalbert, ☉ (überkomplett)	91	1/10 13	1/5 16
Hartung Leopold	93	1/10 13	1/5 16
35 Schinkora Karl, ☉	94	1/10 13	1/5 16
Bergant Vladimir, ☉	92	11/10 12	1/5 16
Loos Josef	96	1/11 14	1/11 17
Kovačić Oskar	96	1/11 14	1/11 17
Nachtmann Emil	95	1/11 14	1/11 17
40 Bezjak Johann, ☉	94	1/11 14	1/11 17
Deutenhauser Viktor	95	1/11 14	1/11 17
Rabensteiner Josef, ☉	96	1/11 14	1/11 17
Kranebitter Josef	96	1/11 14	1/11 17
Bayerl Felix	94	1/11 14	1/11 17
45 Tikal Wilhelm	95	1/11 14	1/11 17
Pettarin Desiderius	94	1/11 14	1/11 17
Kunz Leopold	96	1/11 14	1/11 17
Bachmair Rudolf	94	1/11 14	1/11 17
Großnigg Adolf	95	1/11 14	1/11 17
50 Pelzel Gustav v.	96	1/11 14	1/11 17
Seemann Johann	96	1/11 14	1/11 17
Vogtberg Erich, Ritt. v.	96	1/11 14	1/11 17
Güntner Julius	95	1/11 14	1/11 17
Udir Josef	94	1/11 14	1/11 17

Marinekommissariatsleuten 2. Klasse.

Baumann Adalbert	97	1/11 15	1/11 15
Bekar Velimir	94	1/11 15	1/11 15
Camuzzi Othmar	94	1/11 15	1/11 15
Großnigg Franz	97	1/11 15	1/11 15
5 Mavrić Josef	94	1/11 15	1/11 15
Metzner Artur	96	1/11 15	1/11 15
Raninger Johann	97	1/11 15	1/11 15
Schneider Anton	94	1/1 14	1/11 15
Tominec Cyrill	97	1/11 15	1/11 15
10 Fettinger Anton	94	26/10 14	1/1 16
Kugler Reinhold	96	15/10 15	1/1 16
Hirt Kamillo	97	21/8 16	1/11 16
Karlovac Mirko	97	.	1/11 16
Landa Karl	95	13/3 15	1/11 16
15 Maurer Oskar	98	1/11 16	1/11 16
Metz Alexander	97	28/8 16	1/11 16
Paur Johann	96	2/12 15	1/11 16
Percovich Hyginus, ☉	98	1/2 15	1/11 16
Pfister Alfons	98	.	1/11 16
20 Pfister Herbert	97	.	1/11 16

	Geb. Jahr	Dienst seit	Rang
Reichel Gustav	98	.	1/11 16
Röbler Franz	97	6/10 15	1/11 16
Sudar Silvius, ☉	94	1/4 15	1/11 16
Wassermann Josef	98	9/5 16	1/11 16
25 Weinrath Hans	98	.	1/11 16
Allmayer Hermann	1/11 17
Bacskey v. Ormány Zoltán	1/11 17
Bonačić-Mandinić Anton	1/11 17
Boxan Walter	1/11 17
30 Candolin Gustav	1/11 17
Klimann Walter	1/11 17
Lieberlo Siegfried	1/11 17
Payer Wolfgang	1/11 17
Piskač Vladimir	1/11 17
35 Popper Wilhelm	1/11 17
Rotter Justin	1/11 17
Simunich Karl	1/11 17
Travan Josef	1/11 17
Versa Oskar	1/11 17
40 Bruzl Josef	1/11 17
Borovsky Friedrich	1/11 17
Zambelli August	1/2 18

5. Beamte des hydrographischen Wesens und der Marinebibliothek.

a) Hydrographisches Wesen.

Direktor. (V. S. 1.)

Abteilungsvorstände. (V. S. 4.)

b) Marinebibliothek.

Abteilungsvorstand. (V. S. 1.)

Marinebibliothekar (Marinebibliotheksadjunkt). (V. S. 1.)

6. Beamte für das Lehrfach.

a) An der Marineakademie.

Professoren. (V. S. 12.)

VI. Rangklasse.

	Geb. Jahr	Rang
Wanka Josef, FJO-Off. (KD.) FJO-R. (M) ☉ ROKrvR-Off.	67	1/5 17

VII. Rangklasse.

Böhm Ludwig, Dr. phil., FJO-R. (KD.) (M) © ☉ ROKrvR-Off.	64	1/5 07
Blehschmidt Franz, FJO-R. (KD.) ☉	71	1/5 07
Schicht Franz, Dr. phil., FJO-R. (KD.) (M) ☉ (Leutnant in der Evidenz der k. k. Landwehr)	71	1/5 07
5 Köppner Karl, FJO-R. (KD.) (M) ☉ (Leutnant in der Evidenz der k. k. Landwehr).	71	1/11 07

	Geb. Jahr	Rang
Preissler Robert, FJO-R. (KD.) ♂ (M) ⊕ RAO-3. ROKrvR-K. (Linienschiffsleutnant a. D.)	68	1/5 09
Stupar Anthäus, FJO-R. (KD.) ♂ (M) ⊕ ROKrvR-Off. (Linienschiffsleutnant a. D.)	72	1/11 09
Vajda Franz, ⊕ C	76	1/11 15
Juvančić Friedrich, PSuLO-3.	73	1/11 15
10 Petrasovics Desiderius, Dr. theol. et phil., Geistl. VK. 2. III ⊕ (Weltpriester der Erzdiözese Wien)	81	1 ⁸ /6 17

VIII. Rangklasse.

Kombol Michael, Dr. phil.	83	1/9 13
Lassmann Gustav	84	1/9 15
Bergmann Valentin		1/1 16
Laurecki Peter		1/1 17
15 Springer Vinzenz (Oberleutnant a. D.)		1/1 17

b) An der Marine-Volks- und Bürgerschule für Knaben und sonstigen Marineschulen.

Direktor. (V. S. 1.)

VIII. Rangklasse.

Marinelehrer. (V. S. 31.)

VIII. Rangklasse.

Stöckl Sigismund, FJO-R. (KD.) © ⊕ (Fachlehrer; Maschinenschule)	64	1/11 11
Pfandelbauer Edwin, FJO-R. (KD.) ⊕ (Fachlehrer; Maschinenschule)	69	1/5 16

IX. Rangklasse.

Kern Gottfried, GVK. m. Kr. III (Fachlehrer; Marine-Volks- und Bürgerschule)	72	1/11 12
Langer Wilhelm, GVK. m. Kr. III GVK. m. Kr. (M) ⊕ (Fachlehrer; Maschinenschule)	73	1/11 06
5 Wiesinger Karl, ⊕ (Fachlehrer; Maschinenschule)	75	1/11 09
Pfau Josef, GVK. m. Kr. III (Fachlehrer; Marine-Volks- und Bürgerschule)	75	1/11 12
Müller Heinrich, ⊕ (Fachlehrer; Maschinenschule)	75	1/11 09
Schmidt Andreas, ⊕ (Fachlehrer; Arsenal-Lehrlings- und Arbeiterschule)	76	1/9 11
Köck Rudolf, ⊕ (Marine-Volks- und Bürgerschule)	77	1/3 12
10 Riener Matthias, ⊕ (Fachlehrer; Marine-Volks- und Bürgerschule)	79	1/11 14
Binder Leopold, GVK. m. Kr. III ⊕ (Marine-Volks- und Bürgerschule)	77	1/11 14
Wild Hans, ⊕ (Fachlehrer; Leutnant in d. Res. des FK.-R. Nr. 28; Maschinenschule)	78	1/11 16

	Geb. Jahr	Rang
Mühlbacher Ferdinand, ⊕ (Marine-Volks- u. Bürgerschule)	79	1/11 17
Köchl Rudolf, ⊕ (Fachlehrer; Marine-Volks- und Bürgerschule)	83	1/11 17
15 Schmidt Anton (Arsenals-Lehrlings- und Arbeiterschule) ⊕ a. B. f. Staatsbeamte	85	1/11 17

X. Rangklasse.

Thöndel Franz, ⊕ (Marine-Volks- und Bürgerschule) (kriegsgefangen)	83	1/9 08
Fink Franz, GVK. m. Kr. III (Fachlehrer; Marine-Unteroffiziersschule)	85	1/9 09
Pernull Hans (Fachlehrer; Maschinenschule)	83	1/1 10
Metlieska Alfred, GVK. m. Kr. III (Marine-Unteroffiziersschule)	83	1/9 09
20 Maraković Stephan (Marine-Unteroffiziersschule) (Wartegebühr)	83	1/9 09
Petříček Eduard (Fachlehrer; Marine-Volks- und Bürgerschule)	82	1/9 10
Schellauf Alfred (Fachlehrer; Marine-Volks- u. Bürgerschule)	84	1/9 12
Wilhelm Josef (Fachlehrer; Leutnant in d. Res. des I.-R. Nr. 3; Arsenal-Lehrlings- und Arbeiterschule)	86	1/9 13
Jahn Josef (Fachlehrer; Marine-Unteroffiziersschule)	89	1/9 13
25 Kovač Johann, GVK. m. Kr. III (Marine-Unteroffiziersschule)	91	1/9 13
Raschka Anton (Fachlehrer; Arsenal-Lehrlings- und Arbeiterschule)	89	1/6 14

c) An der Marine-Volks- und Bürgerschule für Mädchen.

Direktor. (V. S. 1.)

VII. Rangklasse.

Fucke Wenzel, FJO-R. (KD.) GVK. m. Kr. (M) ⊕ (Fachlehrer)	64	1/11 17
---	----	---------

Marinelehrerinnen. (V. S. 15.)

VIII. Rangklasse.

Calcagni Amalie, (M) ⊕ (Fachlehrerin)	1/5 13
Jesser Helene, GVK. m. Kr. (M) ⊕ (Fachlehrerin)	1/5 13
Hermann Helene, GVK. m. Kr. (M) ⊕ (Fachlehrerin)	1/5 14

IX. Rangklasse.

Merten Marie, Edle v., GVK. m. Kr. III ⊕ (Fachlehrerin)	1/11 08
5 Nowak Marianne, (M) ⊕ (Fachlehrerin)	1/11 08
Schmalz Semiramis	1/5 13
Hofer Franziska (Fachlehrerin)	1/5 15
Santel Auguste, ⊕ (Fachlehrerin)	1/11 15
Schulz Elisabeth (Fachlehrerin)	1/5 17

X. Rangklasse.

10 Dąbrowska-Junosza Olga v. (Fachlehrerin)	1/9 10
---	--------

7. Werkführer.

Oberwerkführer 1. Klasse. (V. S. 7.)

	Geb. Jahr	Dienst seit	Rang
Zhernotta Eduard, GVK. m. Kr. GVK. (M) (M. B. D.)	59	1/5 77	1/1 02
Oharek Peter, (M) (M. B. D.)	62	2/1 88	1/11 11
Reiniger Gustav, GVK. m. Kr. GVK. (M) (M. B. D.)	66	19/5 86	1/11 12
Wizina Karl, GVK. m. Kr. SVK. m. Kr. (M) (S. B. D.)	65	29/4 88	1/11 12
5 Bellaz Kaspar, (M) (M) (S. B. D.)	58	1/5 75	1/11 12
Kozák Anton, GVK. m. Kr. GVK. (C) (M. B. D.)	67	9/7 86	1/5 14
Heger Rudolf, GVK. m. Kr. GVK. (C) (M. B. D.)	75	24/8 95	1/11 14
Zottich Felix, GVK. m. Kr. (M) (A. D.)	58	9/3 81	1/11 14
Bernhard Josef, GVK. m. Kr. GVK. (M) (E. D.)	60	11/9 85	1/5 16
10 Altenburger Ernst, GVK. m. Kr. (M) (M. L. u. Wb. Amt)	76	1/5 97	1/11 16
Lausch Adolf, D2. (M) (E. D.)	70	2/9 90	1/11 16
Martinolich Anton, GVK. m. Kr. GVK. (C) (Bauaufsicht Danubiuswerfte)	72	1/5 90	1/11 16
Flaschka Ludwig, GVK. m. Kr. (S. B. D.)	78	31/3 00	1/11 17
Paulichievich Wilhelm, GVK. m. Kr. SVK. m. Kr. (M) (C) (E. D.)	63	1/5 80	1/11 17
15 Kovačić recte Covacich Johann, GVK. m. Kr. (M) (M. B. D.)	73	1/10 94	1/11 17
Zemann Anton, GVK. m. Kr. (K) (M) (M. L. u. Wb. Amt)	54	30/4 74	1/11 17
Saitz Franz, GVK. m. Kr. SVK. m. Kr. (C) (A. D.)	64	1/11 82	1/11 17

Oberwerkführer 2. Klasse. (V. S. 12.)

Reinberger Franz, (M) (C) (S. B. D.)	60	9/5 88	1/11 12
Grubišić Vinzenz, GVK. m. Kr. D2. (M) (Seeminenkommando I)	68	6/10 88	1/11 14
Fischer Karl, EZ. 2. r. K. (KD.) (Mar.-Spital)	84	1/10 05	1/5 16
Sozánky Thaddäus, SVK. m. Kr. D1. (M) (Munitionsetablisement)	61	31/7 79	1/5 16
5 Pulanich Eugen, (M) (S. B. D.)	64	1/5 89	1/5 16
Groll Josef, (M. L. u. Wb. Amt)	79	31/3 00	1/5 16
Gatti Attilius, GVK. m. Kr. (M) (M. B. D.)	61	1/5 78	1/5 16
Engerlein Karl, GVK. SVK. m. Kr. D1. (M) (PRAOM. Munitionsetablisement)	61	30/7 78	1/11 16
Biljan Stephan, GVK. SVK. m. Kr. D1. (M) (A. D.)	62	31/7 82	1/11 16
10 Bažant August, GVK. (E. D.)	70	1/3 08	1/11 16
Venutti Josef, GVK. DEK. 2. (a. w. sch. B.) (S. B. D.)	69	30/1 88	1/11 16
Rossmannth Franz, GVK. (M. B. D.)	74	4/10 93	1/11 16
Costanzo Friedrich, (M. B. D.)	83	24/9 00	1/11 17
Pirjević Leopold, SVK. m. Kr. D1. (M) (Munitionsetablisement)	62	31/7 80	1/11 17
15 Fuchsbiçhler Johann, GVK. (M) (C) (A. D.)	63	1/10 83	1/11 17
Diminich Josef, GVK. (C) (A. D.)	61	2/1 90	1/11 17
Rangan Jakob, (C) (C) (A. D.)	58	1/11 75	1/11 17

	Geb. Jahr	Dienst seit	Rang
Basilisco Nikolaus, SVK. m. Kr. (M) (S. B. D.)	61	1/5 75	1/11 17
Menin Franz, GVK. SVK. m. Kr. (M) (S. B. D.)	59	31/3 81	1/11 17
20 Siebert Franz, GVK. SVK. m. Kr. D1. (M) (Torp.-Sch.)	62	13/6 83	1/11 17
Dvořák Alois, SVK. m. Kr. D1. (M) (Munitionsetablisement)	65	31/7 83	1/11 17
Jurkotiç Ludwlg, GVK. (C) (M. B. D.)	70	1/7 89	1/11 17

Werkführer. (V. S. 22.)

Parenzan Wilhelm, GVK. (M) (M. B. D.)	73	1/5 91	1/11 14
Schneider Rudolf, GVK. (C) (M. B. D.)	78	4/10 96	1/5 15
Matasić Thomas, GVK. D2. (C) (Seeminenkommando)	80	31/7 99	1/5 15
Maresch Vinzenz, GVK. (C) (E. D.)	66	7/1 89	1/11 15
5 Bullich Josef, (M. B. D.)	65	1/5 89	1/11 15
Miniussi Johann, GVK. (M) (C) (PRAOM. Ars. Filiale Gjenoviç)	74	29/4 95	1/11 15
Kratochvill Rudolf, GVK. (M) (S. B. D.)	76	8/8 96	1/11 15
Kattner Kamillo (E. D.)	77	1/10 99	1/11 15
Tonut Ferdinand, (C) (C) (A. D.)	66	31/3 85	1/5 16
10 Albanese Nikolaus des Kajetan, GVK. (C) (C) (A. D.)	71	1/5 88	1/5 16
Curri Anton, (C) (C) (M. B. D.)	70	1/11 89	1/11 16
Birtheimer Martin, SVK. m. Kr. D1. (M) (Bekl. Amt) (überkomplett)	66	1/10 86	1/11 16
Sardož Anton, (M) (M. B. D.)	72	2/11 89	1/11 16
Heintz Vinzenz, D2. (M) (C) (L. u. W. B. A.)	75	24/11 92	1/11 16
15 Dellapietra Johann, GVK. (C) (S. B. D.)	72	6/3 95	1/11 16
Brencich Alois (A. D.)	75	21/11 96	1/11 16
Vole Johann, (S. B. D.)	74	4/12 97	1/11 16
Engels Emil, (L. u. W. B. A.)	79	24/3 00	1/11 16
Tittel Anton, GVK. (L. u. W. B. A.)	80	1/3 01	1/11 16
20 Marschner Julius, (L. u. W. B. A.)	79	1/10 01	1/11 16
Spitzer Rudolf, (L. u. W. B. A.)	85	1/2 06	1/11 16
Borri Franz, SVK. m. Kr. (M) (C) (S. B. D.)	68	1/11 82	1/5 17
Gallesich Amadeus, SVK. m. Kr. EVK. m. Kr. (K) (E. D.)	76	1/12 97	1/5 17
Pangerl Karl, SVK. m. Kr. (Seebezirkskommando Sebenico)	81	1/10 03	1/5 17
85 1/11 15 1/5 17			
25 Zottich Eugen (A. D.)			
Weyermayr Georg, GVK. m. Kr. GVK. SVK. m. Kr. (K) D1. (M) (C) ad personam (Marine-sektion, VIII. Abteilung)	58	20/10 75	1/5 17
Zorić Felix, GVK. m. Kr. SVK. m. Kr. D1. (M) (C) ad personam (Seeminenkommando I.)	56	1/10 76	1/5 17
Laura Anton, (C) 1. (C) 2. (C) B SVK. m. Kr. SVK. (K) D2. (DKVM. BMK.)	78	8/8 97	1/7 17
Albanese Nikolaus des Nikolaus, SVK. m. Kr. (M) (C)	70	10/11 88	1/11 17
82 7/8 00 1/11 17			
30 Neuwirth Karl, EVK. m. Kr.	70	3/11 96	1/11 17
Luxich Hektor	79	1/11 96	1/11 17
Bauer Ignaz, EVK. m. Kr.	73	17/9 93	1/11 17
Stropnik Moritz, EVK. m. Kr. (M) (C)			
Zusag Josef, SVK. m. Kr. SVK. m. Kr. (C) D1. (M) (C)	70	1/9 88	1/11 17
85 1/11 17			
35 Dušek Rudolf	78		1/11 17
Kohut Franz			

8. Konstruktionszeichner.

IX. Rangklasse.

	Geb. Jahr	Dienst seit	Rang
Picchiolotto Pasqual, GVK. (M) (K.M., M.S., 4. Abt.)	57	28/6 85	1/11 09
Wahn Johann, GVK. m. Kr. GVK. (M) (M.T.K., 2. Abt.)	64	1/9 87	1/5 12
Seidl Eduard, (M) (Bauaufsicht Danubiuswerfte) (überkomplett)	65	1/8 91	1/11 15
Boxan Johann, GVK. m. Kr. GVK. (M) (A. D.)	69	1/9 91	1/11 15
5 Musil Franz, GVK. (M) (M.T.K., 3. Abt.)	64	24/1 84	1/5 16
Patzak Johann, (M) (M.L. u. Wb. Amt)	70	1/10 91	1/11 17

X. Rangklasse.

	Geb. Jahr	Dienst seit	Rang
Lius Innozenz, GVK. (K.M., M.S., 4. Abt.)	76	1/10 97	1/11 11
Grego Johann, GVK. (M.B.D.)	78	7/5 96	1/11 16
Mazza Attilius, GVK. (M.T.K., 1. Abt.)	77	7/5 96	1/11 17
Bakos Stephan (M.T.K., 3. Abt.)	87	1/10 08	1/11 17
5 Cosmini Anton, GVK. (S.B.D.)	77	21/5 00	1/11 17
Bellaz Attilius (S.B.D.)	89	7/11 06	1/11 17

XI. Rangklasse.

	Geb. Jahr	Dienst seit	Rang
Kekstein Anton (M.T.K., 3. Abt.)	80	31/7 99	1/5 10
Bellaz Herkules, (M.T.K., 1. Abt.)	86	23/9 01	1/1 12
Starčić Franz (M.T.K., 6. Abt.)	81	28/9 00	1/11 12
Gherdevich Karl (M.T.K., 1. Abt.)	88	1/12 03	1/10 13
5 Tutti Johann, SVK. (M.B.D.)	76	1/5 94	1/11 13
Bester Richard (M.T.K., 6. Abt.)	85	1/10 06	1/11 13
Klobučar Rudolf (M.T.K., 4. Abt.)	88		1/5 14
Huss Josef, GVK. (S.B.D.)	87	1/10 08	1/7 14
Bester Edmund (M.T.K. I., 3. Abt.)	89	1/7 13	1/5 16
10 Manze Johann, GVK. (E. D.)	82	24/9 99	1/5 16
Alwies Rudolf (S.B.D.)	81	31/7 98	1/11 16
Maestrello Artur (S.B.D.)	78	28/3 04	1/11 16
Rossmann Franz (A. D.)			1/11 16
Männer Wilibald (M.B.D.)	95	23/7 12	1/11 16
15 Ursić Wladimir, (M.T.K.)	89	4/7 06	1/5 17

9. Marinekanzleibeamte.

Marinekanzleibeamte. (V. S. [1914] 74.)

X. Rangklasse.

	Geb. Jahr	Dienst seit	Rang
Weisz Béla, GVK. D2. (M) EZ. 2. r. K.	76	15/7 93	1/5 17
Hauke Johann, GVK. D2. (M)	75	8/5 93	1/5 17
Philipp Friedrich, GVK. D2. (M)	73	5/9 91	1/5 17
Sikić Markus, D2. (M)	75	15/7 93	1/5 17
5 Kubiček Gottfried, GVK. D2. (M)	69	18/10 87	1/5 17
Scholz Franz, GVK. D2. (M)	75	20/10 92	1/5 17
Holzinger Anton, GVK. D2. (M)	73	13/8 91	1/5 17
Eckerieder Edwin, GVK. D2. (M)	75	31/7 94	1/5 17
Grčević Veit, GVK. D2. (M)	76	31/7 94	1/5 17
10 Thüringer Anton, GVK. D2. (M)	72	1/10 93	1/5 17

	Geb. Jahr	Dienst seit	Rang
Sommer Johann, GVK. D2. (M)	73	11/12 93	1/5 17
Kraus Franz, GVK. D2. (M)	73	1/10 94	1/5 17
Jestřábek Leopold, GVK. D2. (M) (überkomplett)	73	1/10 94	1/5 17
Grassl Hugo, GVK. D2. (M) EZ. 2. r. K.	75	15/11 93	1/5 17
15 Kittinger Franz, D2. (M)	73	24/2 92	1/5 17
Kirchgessner Gustav, GVK. D2. (M)	71	9/4 90	1/5 17
Kudernatsch Franz, GVK. D2. (M)	77	3/10 95	1/5 17
Schwanda Wilhelm, GVK. D2. (M)	77	17/9 95	1/5 17
Platzer Adalbert, D2. (M)	77	29/9 95	1/5 17
20 Ullmann Wilhelm, GVK. D2. (M)	78	22/10 95	1/5 17
Sirowy Wenzel, (M) GVK. (K) D2. (M)	78	31/7 96	1/5 17
Gundel Wilhelm, D2. (M)	78	31/7 96	1/5 17
Poč Johann, GVK. D2. (M)	77	31/7 95	1/5 17
Rosenberg Anton, GVK. D2. (M)	78	5/5 96	1/5 17
25 Kisling Johann, GVK. D2. (M)	68	6/10 90	1/5 17
Wildner Gustav, GVK. D2. (M)	77	31/8 96	1/5 17
Charvát Josef, GVK. D2. (M)	75	1/10 96	1/5 17
Wallner Josef, GVK. D2. (M)	75	5/10 96	1/5 17
Ettel Karl, GVK. D2. (M) (überkomplett)	79	19/10 96	1/5 17
30 Reichel Rudolf, GVK. D2. (M)	75	5/10 96	1/5 17
Frey Benjamin, GVK. D2. (M)	75	5/10 96	1/5 17
Mahowsky Michael, GVK. D2. (M)	78	20/5 96	1/5 17
Neuhäuser Guido, GVK. D2. (M)	78	11/11 96	1/5 17
Kellner Hermann, GVK. D2. (M) (C)	74	1/10 95	1/5 17
35 Spala Anton, GVK. D2. (M)	78	23/10 96	1/5 17
Lacković Rudolf, Edl. v., D2. (M) (13)	76	14/10 93	1/5 17
Grubhofer Franz, GVK. D2. (M)	78	22/3 93	1/5 17
Heinl Reinhard, D2. (M)	78	6/7 97	1/5 17
Ratkowsky Georg, (M) GVK. (K) D2. (M)	79	31/7 97	1/5 17
40 Roubiček Johann, GVK. (K) D2. (M)	76	4/10 97	1/5 17
Steiner Anton, GVK. D2. (M)	77	15/11 97	1/5 17
Weber Josef, GVK. D2. (M)	76	9/10 97	1/5 17
Grienling Josef, GVK. D2. (M)	77	13/9 97	1/5 17
Demuth Heinrich, GVK. D2. (M)	76	1/10 97	1/5 17
45 Galtberger Josef, GVK. D2. (M) (13)	79	31/7 96	1/5 17
Pollmann Friedrich, D2. (M) (13)	74	31/7 97	1/5 17
Dirnbacher Rudolf, D2. (M)	79	31/7 97	1/5 17
Vejrosta Leopold, GVK. D2. (M)	74	7/10 95	1/5 17
Hermann Milian, D2. (M)	76	1/10 97	1/5 17
50 Scharf Leopold, GVK. D2. (M)	80	31/7 98	1/5 17
Rupnik Johann, D2. (M)	80	31/7 98	1/5 17
Pregel Georg, GVK. D2. (M)	81	31/7 98	1/5 17
Chmeliczek Oskar, D2. (M)	79	31/7 97	1/5 17
Weckl Christian, GVK. D2. (M)	79	19/8 96	1/5 17
55 Sadler Georg, (M)	78	2/9 97	1/5 17
Habiger Karl, D2. (M)	75	1/10 97	1/5 17
Grohmann Franz, D2. (M)	76	6/10 96	1/5 17
Jezernik Anton, GVK. D2. (M)	77	1/10 98	1/5 17
Ruef Anton, GVK. D2. (M)	79	8/10 98	1/5 17
60 Krejčíř Karl, GVK. D2. (M)	77	1/10 98	1/5 17
Rosmanith Julius, GVK. D2. (M)	81	31/7 99	1/11 17
Kindermann Franz, GVK. D2. (M)	82	2/10 99	1/11 17
Mayer Franz, GVK. D2. (M)	80	1/9 99	1/11 17
Pohl Karl, D2. (M)	78	10/7 97	1/11 17

XI. Rangklasse.

	Geb. Jahr	Dienst seit	Rang
Kuttelwascher Ludwig, GVK. D2. (M)	83	19/7 00	1/11 13
Dudak Anton, GVK. (M) D2. (M)	78	1/10 99	1/4 14
Srnka Rudolf, D2. (M)	83	22/3 00	1/4 14

	Geb. Jahr	Dienst seit	Rang
Volkar Johann, D2. ☩	83	1/5 00	1/5 14
5 Herden Josef, D2. ☩ (13)	82	19/7 00	1/8 14
Novak Franz, D2. ☩	82	22/3 00	1/2 15
Honner Franz, D2. ☩	78	1/10 99	1/2 15
Segel Karl, D2. ☩	78	1/10 99	1/2 15
Hafenmair Leonhard, GVK. ☩ D2. ☩ (13)	82	21/12 09	1/4 14
10 Misteibacher Josef, D2. ☩	81	10/11 01	1/9 14
Somogyi Ladislaus, ☩ (13)	82	29/4 01	1/8 13
Petraček Franz, D2. ☩ (13)	83	6/5 01	1/8 14
Welz Alois D2. ☩	82	20/5 01	1/4 17
Krieghofer Josef, SVK. m. Kr. ☩ D2. ☩	81	29/10 01	1/4 17
15 Ludwig Karl, GVK. ☩ D2. ☩	83	5/8 02	1/10 14
Gries Ferdinand, ☩ D2. ☩ (13)	85	29/7 02	1/4 17
Kružik Friedrich, D2. ☩	85	29/7 02	1/7 17
Matzke Alois			1/7 17
Pelz Wilhelm			1/9 17
20 Rosman Karl			1/9 17
Werzan Johann, (K) D1. (M) ☩ C	85	1/7 96	1/9 16
Höhn Valentin			1/10 16
Kopřiva Eugen D2 (M) ☩	72	1/10 93	1/11 17
Jerebičnik Karl, EVK. m. Kr. ☩ D2. ☩ (13)	83	1/10 04	1/12 17
25 Krottil Josef, D2. ☩	88	29/7 04	1/12 17
Thaller Engelbert	88		1/12 17
Slipčević Nikolaus, SVK. m. Kr. ☩ D2. ☩ (13)	85	5/9 02	1/1 18
Churavý Wenzel, SVK. m. Kr. ☩ D2. ☩ BEM. r. K.	88	1/11 05	1/1 18
Burié Thomas, SVK. m. Kr. ☩ D2. (M) ☩	76	16/3 97	1/1 18
30 Pour Miloslav, D2. ☩	85	21/3 04	1/1 18
Kimmel Ferdinand, EVK. m. Kr. ☩ D2. ☩	83	30/7 01	1/3 18
Pech Adolf, ☩ D2. ☩ (13)	82	5/3 03	1/3 18

Beamte in Zuteilung.

Militärmedikamentenoberverwalter. (V. S. 1.)

Militärmedikamentenverwalter.

Militärmedikamentenoberoffiziale. (V. S. 2.)

Kořan Johann, GVK. m. Kr. ☩ (M) ☩ | 68 | 1/10 91 | 1/5 11

Militärmedikamentenoffiziale. (V. S. 3.)

Jiráni Udalrich | 85 | 1/12 10 | 1/11 13
 Vrabc Franz | 77 | 1/10 09 | 1/8 14
 Bönna Franz (überkomplett) | 87 | 1/10 10 | 1/5 16

Militärmedikamentenakzessist. (V. S. 1.)

Wagner Josef (überkomplett) | . | . | 1/8 14

Stopar Christian, (M) ☩ C, Förster der k. k. Forst-
 und Domänenverwaltung in Görz | 63 | 20/10 87 | 6/5 91

Zöglinge der k. u. k. Marineakademie.

(V. S. 170.)

*** Vorzugs-, ** doppelte, * einfache Auszeichnung.

3. Jahrgang.

*** Münih Homer.		* Haindl Bruno.
*** Kloss Rudolf.		* Roset Paul.
*** Kovačević Milivoj.		Klöss Hans Karl.
** Morin Hugo.	35	Dokonal Franz, Edl. v.
** Fischer Otto.		Kregar Johann.
** Luksch Erich.		Engel Emanuel.
** Vukelić Zvonimir.		Hochberger Burghard.
** Hofmann Fritz.		Mayer Georg.
** Proschek Johann, Edl. v.	40	Vrbica Theodor.
** Müller Josef.		Schubert Friedrich.
* Tóth Ludwig v.		Schneider Erich.
* Petri Maximilian.		Brusaferro Ferruccio.
* Lunardi Walter.		Petzold Rudolf v.
* Heyssler Heinrich.	45	Cepuder Johann.
* Peyrer Wilfried.		Matašić Mildrag.
* Kodrebski v. Poraj Vladimir.		Hatzy Alois.
* Quoilin Gustav.		Hertelendy de Hertelend et Vindornyalak Gabriel.
* Foitik Wilhelm.		Nechay v. Felseis Hellmut, Ritt.
* Sturm Robert.		Kramer Johann.
* Simbera Peregrin.	50	Schaad Johann.
* Poll Norbert.		Schneider Bruno.
* Meyer Kurt.		Traxler v. Schrollheim Anton.
* Chavanne Harald, Edl. v.		Wärndorfer August.
* Struhal Walter.		Jeglić Oskar.
* Hauninger Franz, Edl. v.	55	Kempf Friedrich.
* Dörfler Wilhelm.		Peichler Karl.
* Debellich Otto.		Lindner Karl.
* Laschober Ernst.		Metzger Friedrich.
* Belar Herbert.		Csala Nikolaus.
* Stulz Walter.	60	Schumacher Friedrich.
* Cavallar v. Grabensprung Theodor, Ritt.		

2. Jahrgang.

*** Badl Viktor.		* Görtz v. Astein Hans.
*** Kronich Walter.		* Hackenberg Walter.
** Fischer Richard.		* Kostanjevec Boris.
** Steiner Franz.	20	* Bittner Vinzenz
** Berger Wilhelm.		* Diószeghy v. Gieze Zoltan.
** Deltreppo Guido.		* Lederer Hermann.
** Frey Kurt.		* Postl Rudolf.
** Gödel Albert.		* Lobmayr v. Hohenleiten Hermann.
** Behal Wilhelm.		* Tschilschke Robert.
** Fehrentheil und Gruppen- berg Gustav, Ritt. v.	25	* Reymann Artur.
** Berner Harald.		* Kallinger Karl.
* Swoboda Erich.		* Lechner Emanuel.
* Boschek Elmar.		* Hofbauer Edl. v. Ho hen wall Hugo.
* Janisch Friedrich.		* Simonis Robert.
* Kozlik Ernst.	30	* Rogina Božidar.
* Murray Patrik.		

	* Holub Vladimir.		Sokol Smiljan.
	* Lator Gabriel.		Supplich Karl.
	* Müller Josef.	45	Pitzinger Friedrich.
35	* Covaz Ludwig.		Koczian Walter v.
	* Grossinger Johann.		Falber Leo.
	Mašek v. Bosnadol Marian,		Gelinek Karl.
	Ritt.		Bišćević Hrustan-Beg.
	Bachmann Michael.	50	Kiss Georg.
	Adam Friedrich.		Endletsberger Ernst.
40	Bišćević Adem-Beg.		Thierry Emil, Ritt. v.
	Hofmann Wilhelm.		Hemetsberger Friedrich.
	Focke Hubert.		Rude Theodor.

1. Jahrgang.

	Titz Alexander.		Kempf Friedrich, Edl. v.
	Luksch Rudolf.		Tokarski Gabriel.
	Gärtner Robert.		Fazekas Alexander.
	Cosulich Karl.		Stehr Hermann.
5	Neumann Kurt.	40	Raymann Radim.
	Koepfner Robert.		Glumac Sergius.
	Irran Friedrich.		Reitzner Rudolf.
	Mayer Albert.		Soche Herbert.
	Gebauer Erwin.		Casalotti Renatus.
10	Kessler Kurt.	45	Brandner Karl.
	Storich Edgar.		Slezak Ernst.
	Kurzemann Wilfried.		Kandare Boris.
	Verderber Gottfried.		Neumann Otto.
	Lorber Norbert.		Alexander Richard.
15	Del Mestri Freih. v. Schön-	50	Printz Anton.
	burg Josef, Graf.		Esebeck Walter, Freih. v.
	Hroch Karl.		Tiechl Johann.
	Pötzl Hans.		Langer Friedrich.
	Holzknicht Robert.		Sauer Johann.
	Schmid Karl.	55	Drachsler Heinrich.
20	Milosavljević Sergius.		Perišić Paul.
	Brislinger Franz.		Schwarz Edl. v. Bergkampf
	Solti Ludwig.		Guido.
	Seidl Hermann.		Grundemann v. Falkenberg
	Kainz Eduard.		Ernst, Graf.
25	Mattausch Anton.	60	Noppes Friedrich.
	Meissner Erich.		Csuzy v. Csuz u. Pusztaszentmihaly Paul.
	Wildauer Friedrich.		Mileusnic Kasimir.
	Vrabčević Vladimir.		Jaworek Wilhelm.
	Noska Ludwig.		Stavel Johann.
30	Oehn Otto.		Bäumel Otto.
	Hanika Otto.	65	Berits Alexander.
	Heeger Wilhelm.		Késmárky Desiderius v.
	Seeliger Otto.		Pérenyi Nikolaus.
	Schiffner Kurt.		Ravasini Johann.
35	Koller Alois.		

Vorbereitungsschüler.

Hessenstein Georg, Graf.	Wilim Stefan.
Paikert v. Seprös Geza.	Dioszegi Geza, Baron.

II. Im Gagebezüge stehende Personen des Soldatenstandes ohne Rangklasse.

A. Stabsunteroffiziere.

(V. S. 586.)

1. Deckdienst.

Oberstabsbootsmänner.

(V. S. 28.)

	Geb. Jahr	Dienst seit	Rang
Carvin Johann, GVK. \square GVK. SVK. m. Kr. D1.	58	1/12 78	1/11 04
Ⓜ Ⓝ Sudar Michael, GVK. \square SVK. m. Kr. Ⓚ D1. Ⓜ	62	31/7 80	1/5 06
Ⓝ Obersnu Josef, GVK. \square D1. Ⓜ Ⓝ (überkomplett)	64	31/7 82	1/5 06
Taljančić Lukas, GVK. \square SVK. m. Kr. Ⓝ D1. Ⓜ Ⓝ	59	3/10 80	1/5 07
5 Pavačić Nikolaus, GVK. \square SVK. m. Kr. Ⓚ D1.			
Ⓜ Ⓝ PRAOM. MDOGM.	63	1/11 83	1/11 08
Semrad Karl, GVK. \square Ⓚ D1. Ⓜ Ⓝ MDOGM.	61	31/7 80	1/5 09
Martinović Johann, GVK. \square SVK. m. Kr. D1.			
Ⓜ Ⓝ	61	31/7 81	1/5 09
Gherzin Matthäus, D1. Ⓜ Ⓝ Ⓝ	60	30/10 82	1/5 10
Dominković Marko, GVK. \square SVK. m. Kr. D1.			
Ⓜ Ⓝ Ⓝ MDOGM.	62	1/10 83	1/5 10
10 Dukić Valerius, GVK. \square SVK. m. Kr. D1. Ⓜ Ⓝ			
Ⓝ PRAOM.	64	20/11 84	1/5 10
Terčelj Franz, SVK. m. Kr. \square SVK. m. Kr. D1.			
Ⓜ Ⓝ Ⓝ PRAOM. PEZ.	67	15/8 85	1/5 11
Miletić Nikolo, SVK. m. Kr. \square D1. Ⓜ Ⓝ	69	15/8 88	1/5 11
Ciča Michael, SVK. m. Kr. \square SVK. m. Kr. Ⓝ			
D1. Ⓜ Ⓝ	73	13/8 90	1/5 11
Bobinae Peter, SVK. m. Kr. \square SVK. m. Kr. Ⓝ			
D1. Ⓜ Ⓝ Ⓝ PEZ. \times	72	13/8 90	1/11 11
15 Rogić Martin, SVK. m. Kr. \square Ⓚ D1. Ⓜ Ⓝ Ⓝ	71	22/8 90	1/11 11
Ogrizović Elias, SVK. m. Kr. \square Ⓝ D1. Ⓜ Ⓝ Ⓝ	73	13/8 91	1/5 12
Rade Amadeo, SVK. m. Kr. \square Ⓝ D1. Ⓜ Ⓝ Ⓝ	73	13/8 91	1/11 13
Ponicki Michael, Ⓚ D1. Ⓜ Ⓝ Ⓝ	72	10/8 91	1/11 13
Tonković Elias, SVK. m. Kr. \square D1. Ⓜ Ⓝ Ⓝ	71	10/8 91	1/5 14
20 Adam-Milat Ive, SVK. m. Kr. \square Ⓝ D1. Ⓜ			
Ⓝ Ⓝ	72	15/11 93	1/11 14
Zacevich Anton, SVK. m. Kr. \square Ⓝ D1. Ⓜ Ⓝ Ⓝ	71	21/10 92	1/11 14
Ivanis Michael, D1. Ⓜ Ⓝ	74	13/8 91	1/11 14
Stivi Adolf, D1. Ⓜ Ⓝ Ⓝ	76	31/7 94	1/5 15
Dukić Nikolaus, SVK. m. Kr. \square SVK. Ⓝ D2.			
Ⓜ Ⓝ Ⓝ	77	31/7 96	1/5 15
25 Babić Mijo, Ⓝ2. SVK. m. Kr. \square D1. Ⓜ Ⓝ Ⓝ	78	9/10 94	1/5 16
Kolar Johann, SVK. m. Kr. \square Ⓚ D1. Ⓜ Ⓝ Ⓝ	78	31/7 95	1/11 16
Milohnoja Eduard, Ⓝ D1. Ⓜ Ⓝ Ⓝ	75	27/7 92	1/11 16
Novotny Heinrich, SVK. m. Kr. \square D1. Ⓚ Ⓜ			
Ⓝ Ⓝ	76	31/7 95	1/11 16
Schindler Emil, Ⓝ2. SVK. m. Kr. \square Ⓚ D1. Ⓜ Ⓝ Ⓝ	78	31/7 95	1/11 16
30 Fucich Josef, SVK. m. Kr. \square Ⓝ D1. Ⓜ Ⓝ Ⓝ	75	1/10 96	1/11 16
Borri Johann, SVK. m. Kr. \square Ⓝ D1. Ⓜ Ⓝ	75	2/10 96	1/11 17
Katalinčić Marko, SVK. m. Kr. \square Ⓝ Ⓚ D1. Ⓜ			
Ⓝ Ⓝ	75	31/7 95	1/11 17

	Geb. Jahr	Dienst seit	Rang
20 Janak Johann, EVK. m. Kr. III D2. D B	81	19/7 00	1/11 14
Sova Matthias, SVK. m. Kr. III D2. D B	81	31/7 98	1/5 15
Marcinkovski Johann, D D2. D	81	31/7 99	1/5 15
Krupka Ignaz, EVK. m. Kr. III D D2. D B	83	19/7 00	1/11 15
Odorčić Josef, EVK. m. Kr. III D D2. D B	84	29/7 02	1/11 15
25 Fortin Richard, O 1. O 2. SVK. m. Kr. III D 2. D B K M	84	29/7 02	1/11 15
Miuha Josef, EVK. m. Kr. III D 2. D B K	83	30/7 01	1/11 15
Patek Rudolf, EVK. m. Kr. III D 2. D	83	19/7 00	1/11 15
Hajduković Simon, EVK. m. Kr. III D 2. D B K M	84	29/7 02	1/11 15
Hauk Heinrich, O 1. D 2. D	83	29/7 02	1/11 15
30 Dujmović Stephan, EVK. m. Kr. III D2. D B K	82	30/7 01	1/11 15
Urbančić Alois, EVK. m. Kr. III D 2. D B	85	8/4 02	1/11 15
Sutić Nikolaus, O 1. O B D 2. D B K M	83	30/7 01	1/11 15
Čorak Peter, EVK. m. Kr. III D 2. D B K M	82	29/7 02	1/11 15
Posavae Johann, EVK. m. Kr. III D2. D B K	81	31/7 99	1/11 16
35 Boček Karl, EVK. m. Kr. III D2. D B K	84	29/7 02	1/11 16
Oresković Peter, O 2. D 2. D B K M	85	31/7 03	1/11 16
Zagorac Michael, EVK. m. Kr. III D 2. D B K M	84	31/7 03	1/11 16
Drezgić Nikolaus, EVK. m. Kr. III D 2. D B K M	84	31/7 03	1/11 17
Druško Koloman, EVK. m. Kr. III D 2. D B K M	84	9/11 01	1/11 17

3. Torpedodienst.

Oberstabstorpedomeister. (V. S. 20.)

Baumgartner Johann, GVK. III SVK. m. Kr. SVK. D1. M D SEM. r. K.	64	27/12 81	1/11 08
Anzulovich Johann, GVK. III SVK. m. Kr. D1. M D B K M	63	28/9 83	1/5 11
Navratil Emanuel, SVK. m. Kr. III SVK. m. Kr. D1. M D	70	15/6 88	1/11 13
Baričevac Georg, SVK. m. Kr. III SVK. m. Kr. K D1. M D B K M	65	1/8 84	1/11 13
5 Volani Franz, SVK. m. Kr. III SVK. m. Kr. D1. M D B K M	71	10/6 89	1/11 13
Stampfer Sebastian, D D1. M D B K PEZ.	73	13/8 91	1/11 13
Petričić Stephan, SVK. m. Kr. III D 1. M D B K	73	13/8 91	1/11 13
Viertler Johann, SVK. m. Kr. III D 1. M D B K	74	13/8 91	1/11 14
Rosezin Julius, SVK. m. Kr. III D 1. M D B K M	75	15/7 93	1/11 14
10 Zorić Johann, SVK. m. Kr. III D 1. M D B K	78	3/3 95	1/11 14
Sorak Milan, SVK. m. Kr. III D1. M D B K	75	15/7 93	1/11 16
Drobač Johann, SVK. m. Kr. III D1. M D B K	75	31/7 95	1/11 16
Gorsa Peter, SVK. m. Kr. III D 1. M D B K	77	31/7 95	1/11 16
Katalinić Anton, SVK. m. Kr. III D1. M D B K	75	31/7 94	1/11 16
15 Teržić Budislav, SVK. m. Kr. III D 1. M D B K M	76	31/7 95	1/11 16
Kuprešanin Dane, SVK. m. Kr. III D 1. M D B K	78	31/7 96	1/11 16
Dujmović Joso, SVK. m. Kr. III D 2. D B K M	80	31/7 98	1/11 16
Markovinović Jure, SVK. m. Kr. III D 2. D B K M	80	31/7 98	1/11 16
Despinić Nikola, EVK. m. Kr. III D 2. D B K M	80	31/7 99	1/11 16

Stabstorpedomeister. (V. S. 24.)

Skugor Rudolf, D1. M D B K	78	31/7 96	1/11 13
Czaja Heinrich, SVK. m. Kr. III D 1. D B K	80	31/7 97	1/11 14
Prhal Josef, SVK. m. Kr. III D 2. D B	80	31/7 99	1/11 14

	Geb. Jahr	Dienst seit	Rang
Gledja Daniel, EVK. m. Kr. III D2. D B	81	19/7 00	1/5 15
5 Silhan Heinrich, O 2. D 2. D B	84	8/4 02	1/11 15
Moljk Johann, EVK. m. Kr. III D 2. D B	83	30/7 01	1/11 15
Schmid Ludwig, EVK. m. Kr. III D 2. D B K	84	23/8 01	1/11 16
Kranjčević Paul, EVK. m. Kr. III D2. D B K	84	30/7 01	1/11 16
Lazzarich Rochus, D2. D B K	84	10/8 01	1/11 16
10 Vukadinović Peter, O 1. EVK. m. Kr. III D 2. D B K	82	30/7 01	1/11 16
Margetić Josef, O D 2. D B	82	30/7 01	1/11 16
Kranjčević Josef, O 1. EVK. m. Kr. III D 1. D B K	84	29/7 02	1/11 16
Jamnikar Anton, O 2. D 2. D B	85	31/7 02	1/11 16
Hawelka Rudolf, SVK. m. Kr. III D 2. D B K	86	31/7 04	1/11 16
15 Galuf Franz, EVK. m. Kr. III D 2. D B K	86	31/7 04	1/11 16
Klemens-Fischer Johann, SVK. m. Kr. III D 2. D B K	84	3/9 01	1/11 16
Hitz Ludwig, EVK. m. Kr. III D 2. D B	82	19/7 00	1/11 16
Krajnović Gjuro, SVK. m. Kr. III D 2. D B K	83	29/7 02	1/11 16
Hitzendorfer Karl, SVK. m. Kr. III D 2. D B	86	31/7 04	1/11 16
20 Hanak Josef, SVK. m. Kr. III D 2. D B K	84	31/7 04	1/11 16
Lustizza Matthias, O O 1. D 2. D B K	86	31/7 03	1/11 16
Mileusnić Johann, SVK. m. Kr. III D 2. D B K	87	29/7 05	1/11 17
Madžar Dane, EVK. m. Kr. III D 2. D B K	86	31/7 04	1/11 17
Biga Milo, O 2. D 2. D B	84	15/11 02	1/11 17

4. Seeminendienst.

Oberstabsminenmeister. (V. S. 5.)

Doria Franz, O 2. D 1. M D B	75	15/7 93	1/11 09
Janezić Felix, O 1. O 2. D 2. M D B	78	31/7 96	1/5 11
Kolbeš Michael, SVK. m. Kr. III D 2. D B	84	29/7 02	1/5 17

Stabsminenmeister. (V. S. 8.)

Rosandić Thomas, SVK. m. Kr. III EVK. m. Kr. III D 2. D B	83	29/7 02	1/11 14
Legčević Blasius, O 1. O 2. D 2. D B	82	19/7 00	1/11 14
Zucca Anton, D 2. D B	85	31/7 03	1/11 15
Taschner Ferdinand, O 2. D2. D B K	83	1/10 04	1/11 15
5 Kos Matthias, O 2. D 2. D B K	85	31/7 03	1/11 16
Udovičić Viktor, O 2. EVK. m. Kr. III D 2. D B	85	31/7 03	1/11 16
Mušić Michael, EVK. m. Kr. III D2. D B	85	15/10 02	1/5 17

5. Steuerdienst.

Oberstabssteuermänner. (V. S. 10.)

Nider Dominikus, GVK. III GVK. SVK. m. Kr. D1. M D B	61	30/10 81	1/11 10
Possinger Ludwig, GVK. III SVK. m. Kr. D 1. M D B K	63	31/7 82	1/5 11
Franki Anton, GVK. III SVK. m. Kr. K D1. M D B K	65	2/12 86	1/11 11
Decarli Ludwig, SVK. m. Kr. III SVK. m. Kr. D 1. M D B	68	15/8 87	1/11 11
5 Benussi Anton, SVK. m. Kr. III D 1. M D B	68	1/10 88	1/5 12

	Geb. Jahr	Dienst seit	Rang
Vidulich Franz, SVK. m. Kr. SVK. m. Kr. D1. (M) (K) (13)	69	1/10 88	1/11 12
Lakner Anton, SVK. m. Kr. SVK. m. Kr. D1. (M) (K) (13)	72	12/8 89	1/5 13
Mioković Thomas, SVK. m. Kr. (K) D1. (M) (K) (13)	76	31/7 95	1/11 13
Javor Lukas, D1. (M) (K) (13)	75	15/7 93	1/11 14
10 Weiss Michael, SVK. m. Kr. D1. (M) (K) (13) (Wartegebühr)	75	4/8 94	1/11 16
Marković Vid, O1. (K) D1. (M) (K) (13)	77	31/7 95	1/11 17
Valentin Andreas, O1. D2. (K) (13)	77	1/10 98	1/11 17
Čorak Mile, D1. (M) (K) (13)	78	31/7 96	1/11 17

Stabssteuermänner. (V. S. 16.)

Dumenčić Ivan, EVK. m. Kr. D2. (K) (13)	81	31/7 99	1/5 12
Zdunaić Lukas, O2. EVK. m. Kr. (K) D2. (K) (13)	80	31/7 99	1/5 12
Gobo-Gerbaz Dominik, SVK. m. Kr. D1. (K) (13) OSLM.	76	2/10 97	1/5 12
Polonio Zacharias, SVK. m. Kr. D2. (K) (13) MDOGM.	77	1/10 98	1/5 13
5 Marković Josef, SVK. m. Kr. (K) D2. (K) (13) SFAM.	79	31/7 98	1/5 13
Chiesura Franz, SVK. (K) D1. (M) (K) (13)	77	31/7 96	1/5 13
Lovrenčević Georg, EVK. m. Kr. D2. (K) (13)	80	31/7 99	1/11 13
Milovanović Pave, D2. (K) (13)	81	31/7 99	1/11 13
Schor Franz, D2. (K) (13)	80	31/7 99	1/5 15
10 Zmajlović Nikolaus, D2. (K) (13)	81	19/7 00	1/11 16
Visić Matthias, EVK. m. Kr. D2. (K) (13)	79	15/11 00	1/5 17
Zanchi Salvo, EVK. m. Kr. D2. (K) (13)	79	11/11 00	1/5 17
Wimmer Otto, EVK. m. Kr. D2. (K) (13)	85	29/7 02	1/11 17
Nagl Valentin, D2. (K) (13)	84	31/7 01	1/11 17

6. Telegraphendienst.

Oberstabstelegraphenmeister. (V. S. 7.)

Nemeth Alexander, GVK. SVK. m. Kr. D1. (M) (K) (13)	65	31/7 83	1/11 08
Nikolić Georg, SVK. m. Kr. SVK. m. Kr. (K) D1. (M) (K) RVM. 2.	71	10/8 89	1/5 11
Zambelli Michael, SVK. m. Kr. D1. (M) (K) (13)	73	21/9 91	1/5 12
Fadljević Lukas, SVK. m. Kr. SVK. m. Kr. D1. (M) (K) (13) PRAOM.	76	31/7 94	1/11 14
5 Hirscher Franz, SVK. m. Kr. D1. (M) (K) (13)	79	31/7 94	1/11 15
Paluč Vinzenz, SVK. m. Kr. D1. (M) (K) (13)	78	31/7 95	1/11 15
Oliva Johann, SVK. m. Kr. D2. (M) (K) (13) MDOSM.	79	31/7 97	1/11 15
Starž Andreas, SVK. m. Kr. D2. (K) (13)	80	31/7 98	1/11 16

Stabstelegraphenmeister. (V. S. 26.)

Kogoj Josef, SVK. m. Kr. D2. (K) (13)	80	31/7 98	1/5 12
Sawicki Josef, SVK. m. Kr. (K) D2. (K) (13)	80	31/7 98	1/5 12
Radl Jaroslav, SVK. m. Kr. D2. (K) (13)	80	31/7 98	1/11 14
Graselli Olivo, SVK. m. Kr. D2. (K) (13) MDOGM.	80	31/7 99	1/11 14

	Geb. Jahr	Dienst seit	Rang
5 Osmak Michael, EVK. m. Kr. D2. (K) (13)	80	31/7 99	1/11 14
Červar Spiridion, O B (K) D2. (K) (13)	80	29/7 02	1/11 14
Rieger Kasimir, SVK. m. Kr. D2. (K) (13)	82	15/7 00	1/11 14
Donat Artur, EVK. m. Kr. D2. (K) (13)	85	31/7 03	1/5 15
Bauer Rudolf, D2. (K) (13)	86	31/7 04	1/11 15
10 Teni Friedrich, SVK. m. Kr. D2. (K) (13)	84	9/11 01	1/11 15
Kleiner Rudolf, SVK. m. Kr. D2. (K) (13)	84	29/7 04	1/11 15
Lassmann Josef, SVK. m. Kr. D2. (K) (13)	85	31/7 04	1/11 15
Sedlaty Johann, SVK. m. Kr. D2. (K) (13)	85	31/7 03	1/11 15
Kohoutek Josef, SVK. m. Kr. D2. (K) (13)	87	27/8 04	1/11 16
15 Geringer Johann, EVK. m. Kr. D2. (K) (13)	85	29/7 02	1/11 16
Nardin Severinus, EVK. m. Kr. D2. (K) (13)	86	19/8 03	1/11 16
Toth Karl, SVK. m. Kr. D2. (K) (13)	86	31/7 04	1/11 16
Novaković Simon, SVK. m. Kr. D2. (K) (13)	85	31/7 04	1/11 16
Manzin Johann, SVK. m. Kr. D2. (K) (13)	86	31/7 04	1/11 16
20 Achrer August, EVK. m. Kr. D2. (K) (13)	87	29/7 06	1/11 16
Tomica Rudolf, D2. (K) (13)	89	29/7 06	1/11 16
Maeel Anton, O B SVK. m. Kr. D3. (K) (13)	90	31/7 08	1/11 16
Černy Konrad, SVK. m. Kr. D2. (K) (13)	87	29/7 06	1/11 16
Benesch Karl, O B D2. (K) (13)	89	30/7 07	1/11 16
25 Winnisch Otto, SVK. m. Kr. D2. (K) (13)	89	30/7 07	1/11 16
Kamenjašević Mijo, EVK. m. Kr. D3. (K) (13)	90	31/7 08	1/11 16

7. Waffendienst.

Oberstabswaffenmeister.

Mietus Johann, GVK. GVK. SVK. m. Kr. D1. (M) (K) (13)	62	1/10 83	1/5 01
Rybář Rudolf, GVK. SVK. m. Kr. D1. (M) (K) (13) SAO-EK.	60	30/7 78	1/1 05
Struckl Alois, SVK. m. Kr. SVK. m. Kr. D1. (M) (K) (13)	65	24/11 85	1/11 06
Disopra Ernst, SVK. m. Kr. SVK. m. Kr. D1. (M) (K) (13)	68	10/10 88	1/11 10
5 Vujnović Michael, SVK. m. Kr. D1. (M) (K) (13)	65	15/8 85	1/5 11
Čeranić Michael, GVK. SVK. m. Kr. SVK. m. Kr. D1. (M) (K) (13)	69	15/8 87	1/11 13
Kettner Franz, SVK. m. Kr. SVK. m. Kr. D1. (M) (K) (13) MDOGM.	69	4/10 90	1/11 15
Hamr Alois, SVK. m. Kr. D1. (M) (K) (13)	76	19/6 93	1/11 15
Alić-Ungar Bare, SVK. m. Kr. D1. (M) (K) (13)	73	14/11 94	1/11 16
10 Cesent Anton, SVK. m. Kr. D1. (M) (K) (13) PRAOM.	75	4/10 96	1/5 17
Zdunić Nikolaus, D1. (M) (K) (13)	75	5/10 96	1/5 17
Ostrić Sime, SVK. m. Kr. D1. (M) (K) (13)	76	1/11 97	1/11 17

Stabswaffenmeister.

Filipović Franz, D1. (M) (K) (13)	76	31/7 95	1/11 11
Kuzmanić Felix, SVK. m. Kr. (K) D2. (K) (13)	77	20/5 98	1/5 12
Barbarosa Friedrich, D2. (K) (13)	78	1/10 99	1/5 12
Kiesewetter Adolf, O B SVK. m. Kr. D2. (K) (13)	82	19/7 00	1/5 12
5 Avian Johann, SVK. m. Kr. D1. (M) (K) (13)	72	2/10 94	1/11 12
Socher Gino, SVK. m. Kr. D2. (M) (K) (13) MDOSM.	76	2/10 97	1/11 12
Mirk Wenzeslaus, SVK. m. Kr. D2. (K) (13)	77	12/11 98	1/5 13

	Geb. Jahr	Dienst seit	Rang
Matasović Karl, SVK. m. Kr. III D2. D3.	80	8/8 98	1/5 13
55 Aram Johann, D2 D3.	84	2/11 01	1/5 13
Zurk Rudolf, SVK. m. Kr. III D2. D3.	83	28/9 01	1/5 13
Konarek Franz, O2. GVK. III D2. D3. PKVM. (D. M.)	83	24/9 00	1/5 13
Afrodasio Anton, SVK. m. Kr. III D2. D3.	83	24/9 00	1/5 13
Davidovis Hermann, EVK. m. Kr. III D2. D3. (D. M.)	83	24/9 00	1/5 13
60 Wolfzettel Felix, SVK. m. Kr. III D2. D3. (D. M.)	83	28/9 01	1/5 13
Scharl Franz, EVK. m. Kr. III D2. D3. (D. M.)	82	24/9 00	1/5 13
Kostanjevich Rudolf, SVK. m. Kr. III D2. D3.	84	28/9 01	1/5 13
Kouba Franz, O1. SVK. m. Kr. III D2. D3.	78	1/10 99	1/5 13
Sklenář Johann, SVK. m. Kr. III D2. D3.	78	16/7 97	1/5 13
65 Valentich Johann, SVK. m. Kr. III SVK. m. Kr. D2. D3. (D. M.)	83	24/9 00	1/5 13
Domes August, EVK. m. Kr. III D2. D3. (D. M.)	82	24/9 00	1/5 13
Poz Rudolf, SVK. m. Kr. III D2. D3.	81	24/9 00	1/5 13
Richter Artur, D2. D3.	85	29/9 02	1/5 13
Boromiro Engel, SVK. m. Kr. III D2. D3.	85	5/9 02	1/11 14
70 Graf Ludwig, EVK. m. Kr. III D2. D3.	82	28/9 01	1/11 14
Felice Marzello, EVK. m. Kr. III D2. D3.	85	9/9 03	1/11 14
Lokwenz Rudolf, O SVK. m. Kr. III D2. D3. D3. DEK 2.	83	16/7 01	1/11 14
Jausner Wilhelm, D2 D3.	86	9/9 03	1/11 14
Wolf Josef, SVK. m. Kr. III D2. D3.	84	28/9 01	1/11 14
75 Cada Wenzel, SVK. m. Kr. III D2. D3.	86	1/9 03	1/11 14
Dauěk Alfons, SVK. m. Kr. III D2. D3.	85	29/9 02	1/11 14
Bukovetz Johann, D2. D3.	83	5/9 02	1/11 14
Stattin Leopold, O1. O2. D2. D3.	85	9/9 03	1/11 14
Sele Gustav, O1. SVK. m. Kr. III D2. D3.	85	17/9 04	1/5 15
80 Brangiolizza Franz, EVK. m. Kr. III D3. D3.	87	18/9 04	1/5 15
Czintos Rudolf, EVK. m. Kr. III D3. D3.	86	17/9 04	1/5 15
Runtich Oktavius, OB D2. D3.	86	9/9 03	1/5 15
Masek Heinrich, SVK. m. Kr. III D3. D3.	87	17/9 04	1/5 15
Verla Etius, O2. D3. D3.	86	17/9 04	1/5 15
85 Langer Othmar, D3. D3.	85	19/7 04	1/5 15
Wohlgemuth Max, EVK. m. Kr. III D2. D3. (D. M.)	85	9/9 03	1/5 15
Ružička Eduard, SVK. m. Kr. III D2. D3.	84	1/10 02	1/5 15
Pulkrabek Anton, EVK. m. Kr. III D2. D3.	84	21/7 02	1/5 15
Springer Alois, O2. D2. D3.	84	26/2 02	1/5 15
90 Luskacz Georg, SVK. m. Kr. III D3. D3.	85	6/5 04	1/5 15
Edlinger Franz, O1. O2. D2. D3.	84	2/3 03	1/5 15
Überhuber Josef, O1. OB SVK. m. Kr. III D2. D3.	86	17/9 04	1/5 15
Mladek Adolf, O2. OB SVK. m. Kr. III D2. D3.	86	26/7 04	1/5 15
Franzutti Nikolaus, EVK. m. Kr. III D2. D3. (D. M.)	86	17/9 04	1/5 15
95 Frauberger Ludwig, SVK. m. Kr. III D2. D3.	87	16/9 05	1/5 15
Sinosich Johann, O2. SVK. m. Kr. III D2. D3.	87	16/9 05	1/5 16
Anděl Béla, D2. D3.	87	16/9 05	1/5 16
Lizzul Pasqual, O2. D2. D3.	87	16/9 05	1/11 16
Liedler Artur, SVK. m. Kr. III D2. D3.	87	16/9 05	1/11 16
100 Weissensteiner Adolf, SVK. m. Kr. III D2. D3. (D. M.)	87	17/10 04	1/11 16
Mayerhofer Julius, O2. D2. D3.	85	21/1 04	1/11 16

	Geb. Jahr	Dienst seit	Rang
Pilz Leo, O2. D2. D3. (D. M.)	87	16/9 05	1/11 16
Terazzer Allighieri, SVK. m. Kr. III D2. D3.	88	16/9 05	1/11 16
Föttlinger Johann, EVK. m. Kr. III D2. D3.	86	17/9 04	1/11 16
105 Urban Josef, EVK. m. Kr. III D2. D3.	84	17/6 04	1/11 16
Benedek Desiderius, SVK. m. Kr. III D2. D3.	89	1/10 06	1/11 16
Kowar Josef, EVK. m. Kr. III D2. D3.	86	16/9 05	1/11 16
Kaplia Anton, SVK. m. Kr. III D2. D3.	87	16/9 05	1/11 16
Kastner Wenzel, EVK. m. Kr. III D2. D3.	88	18/9 06	1/11 16

Stabsmaschinenwärter. (V. S. 220.)

	Geb. Jahr	Dienst seit	Rang
Hammer Anton, D3. D3.	87	3/8 06	1/5 13
Skokan Johann, O SVK. m. Kr. III D2. D3. D3. DEK 2.	84	30/5 04	1/5 13
Feistmantel Franz, D2. D3.	87	16/9 05	1/5 13
Pallabazzer Rudolf, EVK. m. Kr. III D2. D3.	84	29/9 01	1/5 13
5 Gerzabek Gustav, EVK. m. Kr. III D2. D3. (D. M.)	83	24/9 00	1/5 13
Konarek Josef, EVK. m. Kr. III D2. D3.	85	9/9 02	1/5 13
Grün Heinrich, O O1. D2. D3.	87	17/9 04	1/5 13
Zettl Wenzel, SVK. m. Kr. III D2. D3.	83	5/10 04	1/5 13
Seidl Emil, O2. D3. D3.	85	2/8 05	1/5 13
10 Smerdu August, O1. O2. D2. D3.	88	18/9 06	1/5 13
Sulka Josef, D2. D3.	83	5/10 04	1/5 13
Blüml Johann, EVK. m. Kr. III D2. D3.	88	18/9 06	1/5 13
Adelpoller Josef, SVK. m. Kr. III D2. D3.	89	19/9 07	1/5 14
Schrock Rudolf, SVK. m. Kr. III D2. D3.	82	30/7 00	1/5 14
15 Wanek Karl, EVK. m. Kr. III D3. D3.	90	19/9 07	1/5 14
Grohs Julius, EVK. m. Kr. III D2. D3.	86	3/8 06	1/5 14
Nüdl Michael, SVK. m. Kr. III EVK. m. Kr. III D2. D3.	90	19/9 07	1/5 14
Feit Richard, D2. D3.	87	18/9 05	1/5 14
Frohnwieser Friedrich, SVK. m. Kr. III D2. D3. D3. PKVM. ORM.	88	16/9 05	1/5 15
20 Krenko Karl, O1. D2. D3.	88	16/9 05	1/5 15
Gatti Attilius, D2. D3.	89	18/9 06	1/5 15
Klodner Alois, EVK. m. Kr. III D2. D3. (D. M.)	88	18/9 06	1/5 15
Nikelo Friedrich, SVK. m. Kr. III D2. D3.	88	18/9 06	1/5 15
Feichter Friedrich, SVK. m. Kr. III D2. D3. (D. M.)	88	18/9 06	1/5 15
25 Querasser Franz, O2. SVK. m. Kr. III D2. D3.	88	18/9 06	1/5 15
Scheibenpflug Josef, EVK. m. Kr. III D2. D3.	88	18/9 06	1/5 15
Hiki Rupert, EVK. m. Kr. III D2. D3.	85	19/4 05	1/5 15
Sirový Josef, D2. D3.	87	16/9 05	1/5 15
Mayerhofer Karl, O1. O2. OB SVK. m. Kr. III D2. D3.	86	3/9 06	1/5 15
30 Celik Franz, O2. D2. D3.	87	18/9 06	1/5 15
Brandlmayr Johann, EVK. m. Kr. III D2. D3. (D. M.)	88	26/4 06	1/5 15
Lippitsch Lukas, O1. O2. D2. D3.	90	19/9 07	1/5 15
Mayer Friedrich, O1. O2. SVK. m. Kr. III D2. D3.	87	10/8 06	1/5 15
Vascotto August, D2. D3. (D. M.)	86	17/9 07	1/5 15
35 Turina Martin, SVK. m. Kr. III D2. D3.	87	18/9 06	1/5 15
Neugebauer Bertold, EVK. m. Kr. III D2. D3.	87	10/3 06	1/5 15
Ostermayer August, EVK. D2. D3.	86	26/10 06	1/5 15
Cervenz Adolf, O1. SVK. m. Kr. III D2. D3.	89	18/9 06	1/5 15
Hopp Leopold, EVK. m. Kr. III D2. D3.	87	4/1 06	1/5 15

	Geb. Jahr	Dienst seit	Rang
40 Minzer Albin, O2. D2. D3.	87	6/7 05	1/5 15
Listhuber Friedrich, SVK m. Kr. D3. D3.	86	3/5 06	1/5 15
Tögel Franz, SVK. m. Kr. D2. D3.	89	19/9 07	1/5 15
Kodilek Josef, EVK. m. Kr. D2. D3.	88	19/9 07	1/5 15
Stürbitzky Hermann, SVK. m. Kr. D2. D3.	89	19/9 07	1/5 15
45 Höck Franz, SVK. m. Kr. D2. D3.	90	19/9 07	1/5 15
Wiesner Ernst, O1. OB D2. D3.	89	11/10 07	1/5 15
Miksch Alfred, D2. D3.	89	19/9 07	1/5 15
Welle Karl, D2. D3.	89	19/9 07	1/5 15
Kříčka Karl, EVK. m. Kr. D2. D3.	89	19/9 07	1/5 15
50 Saiz Karl, SVK. m. Kr. D2. D3.	90	19/9 07	1/5 15
Ribič Anton, EVK. m. Kr. D2. D3.	88	19/9 07	1/5 15
Plammer Gustav, EVK. m. Kr. D2. D3.	88	19/9 07	1/5 15
Obermosser Alois, EVK. m. Kr. D2. D3.	86	13/4 05	1/5 15
Dressler Rudolf, SVK. m. Kr. D3. D3.	90	19/9 07	1/5 15
55 Macku Rupert, EVK. m. Kr. D2. D3.	89	9/9 07	1/5 15
Trimmel Hans, SVK. m. Kr. D2. D3.	89	19/9 07	1/5 15
Jahelka Viktor, D2. D3.	89	19/9 07	1/5 15
Weiss Karl, O2. SVK. m. Kr. D2. D3.	89	19/9 07	1/5 15
Horák Wenzel, EVK. m. Kr. D3. (D. M.)	87	3/5 06	1/5 15
60 Horak Rudolf, EVK. m. Kr. D2. D3. (D. M.)	88	2/9 07	1/5 15
Münster Heinrich, SVK. m. Kr. D2. D3.	87	10/7 07	1/5 15
Plappart Adolf, Ritt. v., D2. D3.	88	22/9 05	1/5 15
Kepka Franz, SVK. m. Kr. D2. D3.	89	19/9 07	1/5 15
Slavik Josef, O1. SVK. m. Kr. D3. D3.	89	19/9 07	1/5 15
65 Čakrt Ernst, O2. D2. D3.	87	23/3 05	1/5 15
Nicolich Johann, O1. O2. D2. D3.	90	13/9 07	1/5 15
Lanz Rudolf, EVK. m. Kr. D2. D3.	84	4/9 05	1/5 15
Gaza Matthias, EVK. m. Kr. D2. D3.	84	2/8 06	1/5 15
Wokoun Emil, D2. D3.	84	24/7 06	1/5 15
70 Pleyer Maximilian, EVK. m. Kr. D2. D3.	87	29/1 05	1/5 15
Schiffner Johann, O1. O2. SVK. m. Kr. D2. DKVM.	88	14/4 06	1/5 15
Kellner Franz, O1. D2. D3.	90	19/9 07	1/5 15
Supantschitsch Josef, EVK. m. Kr. D2. D3. (D. M.)	86	29/9 06	1/5 15
Hofer Josef, EVK. m. Kr. D2. D3.	87	11/1 06	1/5 15
75 Stráský Ladislaus, EVK. m. Kr. D2. D3.	88	10/9 07	1/5 15
Lang Rudolf, EVK. m. Kr. D3. D3.	90	19/9 08	1/5 15
Pickl Alfred, D2. D3.	90	19/9 07	1/5 15
Stefan Heinrich, O2. D3. D3. DEK. 2.	87	3/8 07	1/5 15
Stuchly Adolf, D3. D3.	90	31/1 07	1/5 15
80 Zorovich Viktor, SVK. m. Kr. D2. D3.	89	24/9 07	1/5 15
Kriener Franz, EVK. m. Kr. D2. D3.	87	3/11 07	1/5 15
Molan Josef, SVK. m. Kr. D2. D3.	88	19/10 07	1/5 15
Gaberz Alois, SVK. m. Kr. D2. D3.	88	7/8 07	1/5 15
Kämpf Franz, EVK. m. Kr. D2. D3.	89	19/9 07	1/5 15
85 Moscher Peter, SVK. m. Kr. D2. D3.	89	19/9 07	1/5 15
Schmidberger Franz, EVK. m. Kr. D2. D3.	89	14/10 07	1/5 15
Pezzulich Johann, EVK. m. Kr. D2. D3.	87	17/9 04	1/5 16
Seifert Eduard, SVK. m. Kr. D2. D3.	83	17/5 04	1/5 16
Grisan Marcello, O1. D2. D3.	87	19/7 05	1/5 16
90 Elsner Walter, SVK. m. Kr. D2. DEK. 2.	87	19/9 07	1/5 16
Kapek Franz, SVK. m. Kr. D2. D3.	86	3/6 06	1/5 16
Krendorfer Anton, EVK. m. Kr. D2. D3. (D. M.)	89	2/10 07	1/5 16
Auinger Johann, D2. D3. (D. M.)	89	19/9 07	1/5 16

	Geb. Jahr	Dienst seit	Rang
Steinwender Karl, SVK. m. Kr. D2. D3. (D. M.)	86	27/4 06	1/5 16
95 Sulz Franz, EVK. m. Kr. D2. D3. (D. M.)	89	12/11 06	1/5 16
Hejzlar Rudolf, SVK. m. Kr. D2. D3.	89	19/9 07	1/5 16
Gross Hugo, D2. D3.	87	13/1 07	1/5 16
Kökényessy Szilard, O2. D2. D3.	88	19/9 07	1/5 16
Langhammer Emil, D2. D3.	89	19/9 07	1/5 16
100 Braun Gustav, EVK. m. Kr. D3. D3.	90	18/9 08	1/5 16
Tkalčević Ivan, SVK. m. Kr. D3. D3.	86	6/10 07	1/5 16
Hubmann Simon, OB D2. D3. (D. M.)	87	25/1 07	1/5 16
Lamperti Robert, EVK. m. Kr. D3. D3. (D. M.)	88	24/10 07	1/5 16
Hrabovský Johann v., SVK. m. Kr. D3. D3.	90	18/9 07	1/5 16
105 Wontschina Ferdinand, D2. D3.	89	19/9 07	1/5 16
Beretič Lukas, SVK. m. Kr. D3. D3.	89	18/9 08	1/5 16
Hrdlička Max, EVK. m. Kr. D3. D3.	91	18/9 08	1/5 16
Rudolph Oskar, SVK. m. Kr. D3. D3.	89	18/9 08	1/5 16
Schwarz Zvonimir, O1. O2. SVK. BMK. D3. D3.	90	18/9 08	1/5 16
110 Stoklaska Leo, EVK. m. Kr. D3. D3.	89	18/9 08	1/5 16
Seidler Robert, EVK. m. Kr. D3. D3. D3.	90	19/9 08	1/5 16
Hermann Ferdinand, SVK. m. Kr. D3. D3. (D. M.)	90	18/9 08	1/5 16
Adam Johann, SVK. m. Kr. D3. D3.	91	18/9 08	1/5 16
Gunzej Josef, SVK. m. Kr. D3. D3.	91	18/9 08	1/5 16
115 Seppich Johann, SVK. m. Kr. D3. D3. D3.	90	18/9 08	1/5 16
Wiskočil August, SVK. m. Kr. D3. D3. D3.	91	18/9 08	1/5 16
Kremmer Othmar, EVK. m. Kr. D3. D3.	91	18/9 08	1/5 16
Wiedner Franz, O2. D3. D3.	90	18/9 08	1/5 16
Paliska Johann, SVK. m. Kr. D3. D3. D3.	86	1/10 07	1/5 16
120 Tausel Karl, EVK. m. Kr. D3. D3. (D. M.)	89	19/9 07	1/5 16
Weinmayer Alois, EVK. m. Kr. D3. D3.	89	18/9 08	1/5 16
Prokop Josef, OB SVK. m. Kr. D2. D3.	87	25/5 07	1/5 16
Konárek Rudolf, D3. D3.	91	18/9 08	1/5 16
Potočnik Friedrich, D3. D3.	89	18/9 08	1/5 16
125 Kaspar Johann, SVK. m. Kr. D2. D3. D3.	89	11/10 07	1/5 16
Kobald Franz, D3. D3.	89	28/3 08	1/5 16
Götzhaber Karl, EVK. m. Kr. D3. D3.	89	10/5 08	1/5 16
Sauerwein Johann, Edl. v., EVK. m. Kr. D3. D3.	90	4/8 08	1/5 16
Czylok Rudolf, SVK. m. Kr. D3. D3.	89	11/6 08	1/5 16
130 Luczensky Bruno, O1. D3. D3.	91	6/10 08	1/5 16
Haimburger Johann, SVK. m. Kr. D3. D3.	92	17/9 09	1/5 16
Polič Dušan, SVK. m. Kr. D3. D3.	92	17/9 09	1/5 16
Berger Friedrich, O2. D3. DEK. 2.	92	17/9 09	1/5 16
Pirk Franz, D2. D3. D3.	82	12/10 99	1/3 17
135 Gaich Anton, D2. D3. D3.	84	10/3 03	1/5 17
Truger Anton, SVK. m. Kr. D2. D3. D3.	90	19/9 07	1/5 17
Popper Karl, D2. D3.	89	4/10 06	1/5 17
Petrykievich Anton, O2. D2. D3. (D. M.)	87	5/5 07	1/5 17
Kubiček Adolf, SVK. m. Kr. D2. D3. D3.	87	10/5 07	1/5 17
140 Zach Johann, O1. EVK. m. Kr. D2. D3. (D. M.)	88	26/9 07	1/5 17
Vusio Vinzenz de, SVK. m. Kr. D3. D3. D3.	90	27/10 07	1/5 17
Poppinger Silvester, O2. SVK. m. Kr. D2. D3. (D. M.)	89	19/9 07	1/5 17
Kappler Wilhelm, SVK. m. Kr. D2. D3. D3.	88	14/9 07	1/5 17
Karner Albert, SVK. m. Kr. D3. D3.	90	18/9 08	1/5 17
145 Jasbez Johann, D2. D3.	89	25/11 07	1/5 17
Meßner Johann, EVK. m. Kr. D3. D3.	90	18/9 08	1/5 17

	Geb. Jahr	Dienst seit	Rang
Dueller Franz, EVK. m. Kr. III D3. ⑬	90	18/9 08	1/5 17
Randich Theodor, ⑬ D3.	92	17/9 09	1/5 17
Nußdorfer Rudolf, EVK. m. Kr. III ⑬ D3.	91	17/9 09	1/5 17
150 Auffahrt Adolf, SVK. m. Kr. III ⑬ D3. ⑬	90	17/9 09	1/5 17
Vicena Adalbert, ① B ⑬	85	5/5 03	1/5 17
Gerlanz Josef, EVK. m. Kr. III ⑬ D3. ⑬	92	17/9 09	1/5 17
Heß Richard, EVK. m. Kr. III D3.	92	17/9 09	1/5 17
Tilly Michael, EVK. m. Kr. III ⑬ D3.	91	17/9 09	1/5 17
155 Schmied Erwin, SVK. m. Kr. III ⑬ D3.	87	3/10 08	1/5 17
Lebstock Max, SVK. m. Kr. III D3.	91	18/9 08	1/5 17
Mitteregger Alois, SVK. m. Kr. III ⑬ D3. BMK.	91	17/9 09	1/5 17
Maganja Christian, ① 2. ⑬ D3.	87	3/10 08	1/5 17
Wolf Karl, EVK. m. Kr. III ⑬ D3.	92	17/9 09	1/5 17
160 Eichler Emil, ① 1. ① 2. ⑬ D3.	90	7/9 08	1/5 17
Kahr Franz, SVK. m. Kr. III ⑬ D3. ⑬	91	18/9 08	1/5 17
Rössel Otto, D3.	91	18/9 08	1/5 17
Kapus Gustav, ⑬ D3.	92	17/9 09	1/5 17
Hamminger Johann, SVK. m. Kr. III ⑬ D3.	91	17/9 09	1/5 17
165 Luchesi Alfons, SVK. m. Kr. III ⑬ D3.	91	17/9 09	1/5 17
Nöbauer Josef, EVK. m. Kr. III ⑬ D3.	90	17/9 09	1/5 17
Jüttner Emil, EVK. m. Kr. III ⑬ D3. (D. M.)	91	17/9 09	1/5 17
Mihorko Johann, ① 2. ① B ⑬ D3. (D. M.)	90	17/9 09	1/5 17
Mödlinger Josef, EVK. m. Kr. III D3.	92	17/9 09	1/5 17
170 Pollak Otto, SVK. m. Kr. III ⑬ D3.	89	5/9 09	1/5 17
Wewelka Rudolf, EVK. m. Kr. III ⑬ D3.	91	5/10 09	1/5 17
Stefka Franz, EVK. m. Kr. III ⑬ D3. (D. M.)	91	28/9 09	1/5 17
Zeiß Richard, ⑬ D3. ⑬	91	17/9 09	1/5 17
Grego Franz, SVK. m. Kr. III ⑬ D3.	92	17/9 09	1/5 17
175 Wistan Karl, EVK. m. Kr. III ⑬ D3. (D. M.)	92	18/10 09	1/5 17
Carvin Johann, EVK. m. Kr. III ⑬ D3.	91	17/9 09	1/5 17
Pauletta Humbert, SVK. m. Kr. III ⑬ D3.	90	24/11 08	1/5 17
Sohr Arthur, ⑬ D3.	91	17/9 09	1/5 17
Leonsteiner Rudolf, EVK. m. Kr. III ⑬ D3.	92	17/9 09	1/5 17
180 Jerabek Zdenko, ① 2. ⑬ D3.	89	9/8 09	1/5 17
Glocknitzer Gustav, ⑬	88	12/10 12	1/5 17

9. Elektrodienst.

Oberstabsselektrowärter. (V. S. 20.)

Elsner Alfred, EVK. m. Kr. III ⑬ D2. ⑬	88	16/9 05	1/5 13
Dostal Karl, EVK. m. Kr. III ⑬ D2. ⑬	88	16/9 05	1/11 15
Franz Karl, EVK. m. Kr. III D3. ⑬	87	18/9 06	1/11 15
Zupka Julius, EVK. m. Kr. III ⑬ D2. ⑬ ⑬	87	13/8 05	1/11 15
5 Putz Hugo, EVK. m. Kr. III ⑬ D2. ⑬	88	18/9 06	1/11 15
Koroschetz Max, ① 1. ① D2. ⑬	88	18/9 06	1/11 15
Stark Franz, EVK. m. Kr. III D2. ⑬ ⑬	89	18/9 06	1/5 16
Weiser Julius, EVK. m. Kr. III ⑬ D2. ⑬ ⑬	88	18/9 06	1/5 16
Zanaletti Stephan, EVK. m. Kr. III ⑬ D2. ⑬	89	18/9 06	1/5 16
10 Camiciolli Albin, EVK. m. Kr. III ⑬ D2. ⑬ ⑬	89	18/9 06	1/5 16
Herrmann Richard, EVK. m. Kr. III ⑬ D2. ⑬ ⑬	88	18/9 06	1/5 16
Fillinger Josef, EVK. m. Kr. III ⑬ D2. ⑬ ⑬	89	19/9 07	1/5 16
Merlo Johann, ⑬ D2. ⑬ ⑬	90	19/9 07	1/11 16
Ramersdorfer Johann, EVK. m. Kr. III ⑬ D2. ⑬ ⑬ PKVM.	89	19/9 07	1/11 16
15 Cernobori Josef, ⑬ D2. ⑬ ⑬	89	19/9 07	1/5 17

Stabsselektrowärter. (V. S. 35.)

	Geb. Jahr	Dienst seit	Rang
Novotny Alois, EVK. m. Kr. III ⑬ D2. ⑬ ⑬	88	19/9 07	1/5 16
Hilscher Josef, ⑬ D2. ⑬	90	19/9 07	1/5 16
Krooath Johann, ① 2. ⑬ D2. ⑬	90	19/9 07	1/5 16
Pöll Gottfried, EVK. m. Kr. III D2. ⑬ ⑬	88	19/9 07	1/5 16
5 Senzenberger Josef, EVK. m. Kr. III ⑬ D2. ⑬	90	19/9 07	1/5 16
Schmiedt Karl, ⑬ D2. ⑬ ⑬	90	19/9 07	1/5 16
Grebenc Anton, EVK. m. Kr. III ⑬ D2. ⑬	89	19/9 07	1/5 16
Baumgartner Franz, ① 1. ⑬ D2.	89	18/9 08	1/5 16
Orrasch Eduard, EVK. m. Kr. III ⑬ D2. ⑬ ⑬ PKOM.	89	18/9 07	1/5 16
10 Kattner Richard, EVK. m. Kr. III ⑬ D3. ⑬	89	18/9 08	1/5 16
Peřinka Ferdinand, EVK. m. Kr. III ⑬ D3. ⑬	91	18/9 08	1/5 16
Schweder Franz, SVK. m. Kr. III EVK. m. Kr. III ⑬ D2. ⑬ ⑬	89	19/9 07	1/5 16
Pessert Edmund, EVK. m. Kr. III D3. ⑬	90	18/9 08	1/5 17
Stark Franz, ① 1. ① D3. ⑬ ⑬	91	18/9 08	1/5 17
15 Macher Erwin, EVK. m. Kr. III ⑬ D3. ⑬ PKVM.	91	18/9 08	1/5 17
Dohnal Max, EVK. m. Kr. III ⑬ D3. ⑬	90	18/9 08	1/5 17

10. Militärarbeiterdienst.

Oberstabsmeister. (V. S. 5.)

Weisker Franz, D1. ① ⑬ (Bekl. Arb.)	58	1/10 80	1/5 01
Trescher Johann, SVK. m. Kr. D1. ① ⑬ (Bekl. Arb.)	57	1/10 79	1/5 01
Konjedic Franz, SVK. m. Kr. III D1. ① ⑬ (Art. Arb.)	70	23/9 90	1/11 14
Helma Johann, D1. ① ⑬ (Bekl. Arb.)	70	1/10 91	1/11 15
5 Tereszkiewicz Eustachius, SVK. m. Kr. III D1. ① ⑬ (Bekl. Arb.)	70	7/1 90	1/11 15
Schrutek Julius, SVK. m. Kr. III D1. ① ⑬ (Mun. Lab.)	72	13/8 90	1/11 17
Hellmann Kamillo, SVK. m. Kr. III D1. ① ⑬ (Bekl. Arb.)	72	4/12 89	1/11 17

Stabsmeister. (V. S. 27.)

Zelalija Pave, SVK. m. Kr. III D1. ① ⑬ (Werft. Arb.)	68	3/12 88	1/5 12
Helman Viktor, SVK. m. Kr. III D1. ① ⑬ (Mun. Lab.)	74	27/7 92	1/11 12
Drašković Lukas, D1. ① ⑬ (Mun. Lab.)	73	27/7 92	1/11 12
Polak Alois, ① 1. GVK. III SVK. m. Kr. III ⑬ D1. ① ⑬ (Tauch. Arb.)	71	3/10 92	1/11 12
5 Schmiedt Leopold, SVK. m. Kr. III D2. ① ⑬ (Mun. Lab.)	74	8/10 95	1/11 14
Kokeš Franz, SVK. m. Kr. III D1. ① ⑬ (Bekl. Arb.)	74	11/9 94	1/11 14
Cížek Johann, SVK. m. Kr. III D2. ⑬ (Tauch. Arb.)	85	28/10 03	1/11 15
Hornik Josef, EVK. m. Kr. III ⑬ D2. ⑬ (El. Arb.)	81	1/10 02	1/11 15
Subat Nikolaus, D2. ⑬ (Bekl. Arb.)	78	3/10 99	1/11 15
10 Hamp Anton, EVK. m. Kr. III D2. ⑬ (Mun. Lab.)	80	31/7 99	1/5 17

	Geb. Jahr	Dienst seit	Rang
Zeidler Hugo, D2. ☼ (Mun. Lab.)	80	31/7 99	1/5 17
Hribernik Franz, EVK. m. Kr. ☼ D2 ☼ (Art. Arb.)	87	29/10 06	1/11 17
Táborsky Anton, EVK. m. Kr. ☼ D2 ☼ (El. Arb.)	84	1/1 05	1/11 17
Katicich Karl, EVK. m. Kr. ☼ D2 ☼ (Mun. Lab.)	82	30/7 01	1/11 17
15 Nevizanszky Adalbert, EVK. m. Kr. ☼ D2. ☼ (Bekl. Arb.)	83	6/1 84	1/11 17
Weiss Engelbert, D2. ☼ (Mun. Lab.)	81	22/5 00	1/11 17

11. Proviantdienst.

Oberstabsproviantmeister.

Radoslovich Giovanni D1. (M) ☼ ☼	71	21/1 89	1/11 14
Antoncich Anton, SVK. m. Kr. ☼ ☼ D1. (M) ☼	70	20/10 91	1/11 17

Stabsproviantmeister.

Gjurin Josip, SVK. m. Kr. ☼ D1. (M) ☼ ☼ (überkomplett)	72	27/2 92	1/5 12
Barichievich Johann, SVK. m. Kr. ☼ ☼ D1. (M) ☼ ☼	70	24/1 92	1/5 12
Bakarčić Nikolaus, SVK. m. Kr. ☼ D1. (M) ☼ ☼	70	2/10 92	1/11 12
Majnarich Anton, SVK. m. Kr. ☼ ☼ D1. (M) ☼ ☼	72	15/10 93	1/11 13
5 Tesolato-Daganjelo Franz, SVK. m. Kr. ☼ ☼ D1. (M) ☼	72	15/11 93	1/11 13
Augustin Arthur, SVK. m. Kr. ☼ D1. (M) ☼ ☼	72	1/1 94	1/11 14
Oreb Franjo d. Luka, SVK. m. Kr. ☼ ☼ D2. (M) ☼ ☼ PRAOM.	73	20/11 94	1/11 14
Mendizza August, SVK. m. Kr. ☼ ☼ D1. (M) ☼ ☼	76	16/10 96	1/1 10
Pindulic Dominik, SVK. m. Kr. ☼ ☼ D1. (M) ☼ ☼	74	4/10 95	1/1 10
10 Savoldelli Fortunato, SVK. m. Kr. ☼ ☼ D2. ☼ ☼ ☼	77	2/10 98	1/9 10
Borri Attilius, EVK. m. Kr. ☼ ☼ D2. ☼ ☼ ☼	80	1/10 01	1/1 11
Zeltner Emil, EVK. m. Kr. ☼ ☼ D2. ☼ ☼	79	23/1 01	1/11 17

12. Küchendienst.

Stabsküchenmeister.

Vimpolšek Franz, D2. ☼	84	7/12 04	1/1 10.
------------------------	----	---------	---------

13. Sanitätsdienst.

Stabs-sanitätsmeister.

Lukačić Mijo, SVK. m. Kr. ☼ D1. (M) ☼ SEM. r. K. (KD.)	75	13/11 96	1/11 14
Palin Dominik, EVK. m. Kr. ☼ D2. ☼ SEM. r. K. (KD.)	79	1/10 00	1/5 17
Babić Simon, D2. ☼	79	1/10 00	1/11 17

14. Musikdienst.

Oberstabsmusikmeister.

Vozka Josef, SVK. m. Kr. ☼ D1. (M) ☼	69	9/5 86	1/11 16
Paliaga Luigi, D1. (M) ☼	66	27/11 83	1/11 16

Stabsmusikmeister.

Schneider Hubert, ☼ D1. (M) ☼	75	26/8 92	1/11 17
-------------------------------	----	---------	---------

15. Fliegerdienst.

Oberstabsfliegermeister. (V. S. 3.)

	Geb. Jahr	Dienst seit	Rang
Ottinger Otto, ☉ ☉1. ☉2. ☼ D2. ☼ ☼	88	18/9 06	1/5 16

Stabsfliegermeister. (V. S. 4.)

Hahn Alfons, SVK. m. Kr. ☼ D2. ☼	89	11/10 07	1/5 17
----------------------------------	----	----------	--------

B. Stabsunteroffiziere in Zuteilung.

Gendarmeriebezirkswachtmeister.

Grasmann Leopold, SVK. m. Kr. ☼ D1. (M) ☼	71	1/10 92	18/2 03
Sogl Josef, SVK. m. Kr. ☼ D1. (M) ☼	77	16/2 96	20/12 08
Bucher Johann, SVK. m. Kr. ☼ SVK. D1. (M) ☼	72	2/10 93	10/2 09
Baumann Emil, SVK. m. Kr. ☼ D1. (M) ☼	73	18/10 94	25/5 13
5 Milošević Vladimir, SVK. m. Kr. ☼ D2. ☼	77	5/10 98	26 1 14
Erhart Ruppert, SVK. m. Kr. ☼ D2. ☼	77	1/10 98	1/12 17
Mutschlechner Alois, SVK. m. Kr. ☼ D1. (M) ☼	70	1/10 91	1/12 17

III. Sonstige Gagisten ohne Rangklasse.

A. Aufsichtspersonal des Marinegefängnisses.

Oberstabsprofoßen. (V. S. 1.)

	Geb. Jahr	Dienst seit	In dieser Charge seit
Ožegović v. Barlabaševac Stephan, GVK. m. Kr. ☼ SVK. m. Kr. D2. (M) ☼	58	6/8 77	1/11 89
Blažević Markus, SVK. m. Kr. ☼ (M) ☼	73	1/10 94	1/5 16

Stabsprofoß. (V. S. 2.)

Zrunek Josef, SVK. m. Kr. ☼ D2. (M) ☼	72	1/10 98	1/7 02
---------------------------------------	----	---------	--------

B. Marinediener.

Ratstürhüter. (V. S. 25.)

Pöschl Matthias, SVK. m. Kr. ☼ D2. (M) ☼ PKVM.	65	31/7 88	1/9 10
Wolf Josef, SVK. ☼ D2. (M) ☼	58	5/5 75	1/1 12
Zeiner Johann, SVK. m. Kr. ☼ D2. (M) ☼	59	13/6 77	1/1 12
Sommer Hubert, SVK. m. Kr. ☼ ☼ ☼ SEM. r. K.	67	22/8 86	1/1 12

	Geb. Jahr	Dienst seit	In dieser Charge seit
5 Casalini Franz, (M) D2. (M) ☩	57	1/9 76	1/2 12
Radanović Stephan, (K) D2. (M) ☩	58	1/10 77	1/11 12
Daněk Friedrich, SVK. (K) D2. (M) ☩	59	22/9 76	1/11 12
Legezza Julius, SVK. m. Kr. (M) D2. (M) ☩	59	30/7 78	1/1 13
Presl Ignaz, SVK. m. Kr. (K) D2. (M) ☩	56	1/10 76	1/1 13
10 Kežić Matthäus, (K) D2. (M) ☩	59	1/10 79	1/1 13
Zorić Božo, SVK. m. Kr. (K) D2. (M) ☩	62	31/7 80	1/1 13
Spitzer Siegmund, SVK. D2. (M) ☩	61	31/7 80	1/1 13
Barichievich Dominikus, SVK. m. Kr. (M) D2. (M) ☩	60	29/4 80	1/1 13
Schätzingher Stephan, D2. (M) ☩	60	31/7 79	1/1 13
15 Putigna Vitus, D2. (M) ☩	60	1/10 82	1/1 13
Marčić Nikolaus, D2. (M) ☩	62	1/11 82	1/1 13
Kosmina Anton, D2. (M) ☩	61	1/10 82	1/1 13
Steffe Nazarius, D2. (M) ☩	62	1/10 82	1/1 13
Stocovich Dominikus, D2. (M) ☩	60	21/1 83	1/1 13
20 Taučer Anton, D2. (M) ☩	58	1/10 79	1/8 13
Bernardis Peter, SVK. m. Kr. (M) SVK. D2. (M) ☩	63	1/10 83	1/4 14
Rože Alois, SVK. m. Kr. (M) D2. (M) ☩	64	31/7 84	1/7 14
Hintringer Josef, SVK. m. Kr. (M) D2. (M) ☩	66	31/7 83	1/3 15
Zorović Viktor, SVK. m. Kr. (M) SVK. D2. (M) ☩	64	8/6 84	1/6 16
25 Moritz Franz, SVK. m. Kr. (M) D2. (M) ☩	64	20/9 82	1/8 17

Marinediener I. Klasse. (V. S. 38.)

Kupez Matthias, D2. (M) ☩	67	10/10 84	1/11 08
Muzina Paul, D2. (M) ☩	64	1/10 84	1/7 09
Starčić Johann, SVK. m. Kr. (M) D2. (M) ☩	65	1/10 85	1/6 10
Pnymann Jakob, SVK. m. Kr. (M) ☩	77	15/9 94	1/7 10
5 Meneghelli Anton, SVK. m. Kr. (M) D2. (M) ☩	68	10/2 85	1/7 10
Sajn Michael, SVK. m. Kr. (M) D2. (M) ☩	66	1/10 86	1/11 10
Bernardis Anton, SVK. m. Kr. (M) SVK. D2. (M) ☩	66	1/10 86	1/8 11
Figaro Josef, D2. (M) ☩	66	1/10 87	1/12 11
Pitacco Johann, D2. (M) ☩	66	1/10 86	1/2 12
10 Krišković Philipp, SVK. m. Kr. (M) D2. (M) ☩	67	1/10 87	1/2 12
Milić-Glavina Franz, SVK. m. Kr. (M) D2. (M) ☩	66	1/10 86	1/2 12
Čech Franz, SVK. m. Kr. (M) D2. (M) ☩	72	28/11 89	1/3 12
Krečić Matthias, D2. (M) ☩	65	21/11 85	1/5 12
Janbe Johann, D2. (M) ☩	74	25/6 91	1/11 12
15 Čejnja Franz, D2. (M) ☩	70	17/8 89	1/11 12
Mussun Johann, D2. (M) ☩	72	4/12 89	1/5 13
Calligaris Johann, D2. (M) ☩	73	10/8 91	1/8 13
Blickling Jakob, SVK. m. Kr. (M) D2. (M) ☩	72	29/9 91	1/8 13
Peter Anton, D2. (M) ☩	71	8/4 88	1/9 13
20 Rusich Matthäus, (K) D2. (M) ☩	69	1/10 91	1/9 13
Buneta Gregor, SVK. m. Kr. (M) D2. (M) ☩	71	11/8 91	1/9 13
Schubert Adolf, D2. (M) ☩	75	2/3 92	1/1 14
Wartusch Karl, D2. (M) ☩	74	8/5 92	1/1 14
Grabišić Josef, SVK. m. Kr. (M) D2. (M) ☩	69	1/10 90	1/1 14
25 Eggenrieder Friedrich, D2. (M) ☩	74	3/10 92	1/1 14
Skarić Johann, (K) D2. (M) ☩	69	1/10 91	1/1 14
Rinth Franz, D2. (M) ☩	71	18/8 90	1/1 14
Willinger Franz, SVK. m. Kr. (M) D2. (M) ☩	73	1/5 88	1/1 14
Jonass Augustin, ☩	81	29/9 99	1/1 14
30 Matijević Ivan, D2. (M) ☩	71	11/10 92	1/1 14
Beroš Michael, D2. (M) ☩	70	1/12 91	1/1 14
Birnbaum Emil, SVK. m. Kr. (K) D2. (M) ☩	76	25/9 93	1/2 14
Lazarić Josef, EVK. m. Kr. (M) D2. (M) ☩	72	3/10 93	1/4 14

	Geb. Jahr	Dienst seit	In dieser Charge seit
Vidali Nikolaus, D2. (M) ☩	72	14/11 93	1/7 14
35 Mandele Blasius, D2. (M) ☩	71	1/8 89	1/3 15
Marušić Franz, D2. (M) ☩	72	4/10 93	1/6 16
Svilan Anton, EVK. m. Kr. (M) D2. (M) ☩	71	16/8 92	1/8 17

Marinediener 2. Klasse. (V. S. 43.)

Pavletić Anton, EVK. m. Kr. (M) D2. (M) ☩	74	1/7 92	1/7 09
Čop Vid, D2. (M) ☩	75	1/7 94	1/8 09
Muzina Josef, D2. (M) ☩	72	4/10 92	1/10 09
Gasperutti Nikolaus, D2. (M) ☩	74	1/10 95	1/11 09
5 Albanese Peter, D2. (M) ☩	75	1/10 96	1/6 10
Glaurdić Anton, D2. (M) ☩	75	11/11 96	1/7 10
Sirković Peter, D2. (M) ☩	75	11/11 96	1/7 10
Simunović Vid, EVK. m. Kr. (K) D2. (M) ☩	77	31/7 96	1/7 10
Bursačić-Pedić Stephan, D2. (M) ☩	74	16/11 96	1/11 10
10 Rajević Peter, D2. (M) ☩	73	12/11 96	1/12 10
Ohrenberger Georg, D2. ☩	77	22/9 97	1/3 11
Dvořák Ferdinand, D2. (M) ☩	74	11/9 90	1/6 11
Oblach Eduard, EVK. m. Kr. (M) D2. ☩	76	1/10 97	1/8 11
Kavčić Viktor, D2. ☩	78	23/9 97	1/11 11
15 Ivessa Peter, D2. ☩	75	1/10 97	1/12 11
Villatora Viktor, D2. ☩	77	1/10 98	1/12 11
Rotta Matthias, D2. (M) ☩	72	13/11 93	1/1 12
Ogrizović Emil, EVK. m. Kr. (M) ☩	80	31/7 99	1/2 12
Mršić Božo, D2. ☩	77	7/8 99	1/2 12
20 Cerkvenik Johann, EVK. m. Kr. (M) ☩	78	1/10 99	1/2 12
Javornik Ágyd, D2. ☩ BEM. r. K.	78	5/10 99	1/3 12
Pivčević Marin, D2. ☩	78	11/11 99	1/3 12
Nadbath Viktor, ☩	78	5/9 99	1/5 12
Stebalaj Franz, D2. (M) ☩	76	5/10 97	1/12 12
25 Bajec Martin, D2. ☩	76	8/8 97	1/5 13
Ilić Mate, D2. ☩	79	14/9 00	1/5 13
Stufka Anton, (K) D2. ☩	79	9/9 97	1/5 13
Hurt Josef	81		1/5 13
Bačić Ivan, D2. ☩	77	13/10 00	1/8 13
30 Vašilić Johann, ☩	79	1/10 00	1/8 13
Zorzut Johann, D2. ☩	78		1/12 13
Strenja Georg, D2. ☩	80	28/4 01	1/1 14
Štěpánek Jaroslav, D2. ☩	79	19/1 01	1/2 14
Travičan Blasius, EVK. m. Kr. (M) D2. ☩	82	26/1 01	1/4 14
35 Vukasinović Glišo, D2. ☩ (K)	83	1/8 01	1/8 14
Fenk Rudolf, D2. ☩ (K)	83	24/9 00	1/7 14
Salvesani Stephan, D2. ☩	85	25/2 02	1/8 14
Schäfer Peter			1/12 16
Bogić Ante des Martin			1/12 17
40 Calikusić Mate			1/12 17
Strizak Michael des Ivan			1/12 17
Melč Emil			1/12 17
Gvozdić Marko			1/12 17

C. Marinehilfspersonal.

a) Bauführer.

Bauführer 1. Klasse.
(V. S. 7.)

	Geb. Jahr	Dienst seit	In dieser Charge seit
Sadofsky Ludwig, EVK. m. Kr.	82	31/12 03	1/11 13
Unger Alois, EVK m. Kr.	82	1/10 04	1/11 16
Gebler Gustav, EVK. m. Kr.	85	1/10 08	1/11 16
Förster Josef	82	1/10 03	1/11 16
5 Holube Karl	88	1/10 10	1/11 16
Tittl Josef	91	1/5 12	1/11 16

Bauführer 2. Klasse. (V. S. 8.)

	Geb. Jahr	Dienst seit	In dieser Charge seit
Hieke Josef	92	1/5 12	1/5 13
Löw Oskar	89	7/10 10	1/11 13
Tippmann Otto (prov.)	89	.	1/11 16
Lang Anton,	81	1/10 02	1/5 17
Lux Heinrich (prov.)	.	.	1/11 17
Hieke Emil (prov.)	.	.	1/11 17

b) Meisterpersonal.

Arsenalsobermeister. (V. S. 20.) — Arsenalsmeister. (V. S. 59.)

Seeflugstation.

Meister.

Kutschera Franz, EVK. m. Kr.	82	1/5 14	1/5 14
------------------------------	----	--------	--------

Hydrographisches Amt.

Mechanische Werkstätte.

Obermeister.

Lackner Anton, SVK. m. Kr.	62	30/6 86	1/11 15
----------------------------	----	---------	---------

Ausrüstungsdirektion.

Meister.

Brežlé Gottlieb	80	1/10 98	1/5 14
Krizsan Stephan	.	.	1/11 17

Takeldirektion.

Arsenalsobermeister. (V. S. 1.) — Arsenalsmeister. (V. S. 1.)

Segelwerkstätte.

Obermeister. (V. S. 1.)

.....			
Melster. (V. S. 1.)			
Trappan Josef,	75	16/11 87	1/11 14

Schiffbaudirektion.

Arsenalsobermeister. (V. S. 12.) — Arsenalsmeister. (V. S. 37.)

Werfte.

Obermeister. (V. S. 7.)

	Geb. Jahr	Dienst seit	In dieser Charge seit
Menin Sebastian,	72	1/5 90	1/5 12
Zagar Alois,	68	20/11 88	1/11 12
Benussi Johann, SVK. m. Kr.	79	6/5 97	1/11 14
Sricchia Franz, SVK. m. Kr.	75	1/5 94	1/11 15
5 Pavletič Simon, SVK. m. Kr.	74	1/11 02	1/11 15
Sponza Josef, SVK. m. Kr.	72	1/10 93	1/11 15
Brovedan Johann,	55	21/5 78	1/11 16
Bullesich Anton,	79	6/5 97	1/11 16
Franković Johann,	69	1/5 88	1/11 16
10 Zaratín Peter, SVK. m. Kr.	75	1/11 93	1/11 16
Colubich Peter, SVK. m. Kr.	74	1/5 92	1/5 17
Tomelj Johann, EVK. m. Kr.	78	1/10 99	1/11 17

Meister. (V. S. 22.)

Stiglich Peter	67	15/2 04	1/5 11
Carlin Dominik,	63	1/6 87	1/11 11
Visintin Josef, SVK m. Kr.	80	1/10 01	1/5 12
Lenzovich Johann,	83	31/10 01	1/11 12
5 Damiani Josef, SVK m. Kr.	85	1/10 05	1/11 12
Pavešić Jakob,	74	1/11 92	1/11 12
Gallovič Josef,	71	1/5 89	1/5 13
Radoslovich Vitus	84	16/7 03	1/5 13
Bothe Johann,	75	1/5 93	1/5 13
10 Surian Matthias,	67	1/3 97	1/11 13
Picinich Josef,	68	4/2 89	1/5 14
Bilucaglia Anton,	78	7/5 96	1/5 14
Gherm Josef,	79	5/11 91	1/11 14
Stiglitz Ignaz,	87	15/11 00	1/11 14
15 Tonnt Peter	77	9/2 02	1/11 14
Carletti Karl	85	15/11 99	1/11 14
Petrovič Josef	84	23/7 02	1/11 15
Fux Johann	85	1/11 05	1/11 15
Jansa Friedrich	81	23/7 02	1/5 16
20 Bucher August	74	22/3 03	1/5 16
Babich Karl	87	16/7 05	1/5 16
Brunner Matthias	.	.	1/11 16
Stock Johann	.	.	1/11 16
Ujčić Blasius	91	15/10 12	1/11 16
25 Bencich Rudolf	89	16/7 06	1/5 17
Dušek Rudolf	.	.	1/9 17
Kohout Franz	.	.	1/9 17
Penko Virgil	.	.	1/11 17
Allesch Jakob (prov.)	.	.	1/11 16

Schiffsschmiede, Schiffsschlosser und Verzinkerel.

Obermeister. (V. S. 2.)

Cerdonio Dominik,	64	1/5 82	1/5 18
Strithof Jakob,	58	31/3 86	1/11 18

Melster. (V. S. 4.)

	Geb. Jahr	Dient seit	In dieser Charge seit
Petrić Franz	65	11/6 84	1/5 12
Pinat Graziano	77	1/10 99	1/5 12
Bombig Rudolf, EVK. m. Kr. III	86	1/4 10	1/5 15

Panzerungswerkstätte und mechanische Werkstätte.

Obermelster. (V. S. 1.)

Hanzl Karl, C	67	24/3 01	1/5 16
----------------------------------	----	---------	--------

Melster. (V. S. 2.)

Zelenka Anton, EVK. m. Kr. III	77	1/10 98	1/5 14
Krob Leopold (prov.)	90	.	1/9 16

Sägewerkstätte.

Obermeister.

Nedved Franz, M C	75	1/10 99	1/11 11
---	----	---------	---------

Böttcher- und Mastenmacherwerkstätte.

Obermeister.

.....			
-------	--	--	--

Melster. (V. S. 1.)*

Gradis Anton, C C	68	1/5 86	1/11 12
---	----	--------	---------

Blockmacher-, Tischler- und Riemenmacherwerkstätte.

Obermeister. (V. S. 1.)

.....			
-------	--	--	--

Melster. (V. S. 3.)

Tromba Dominik, C	64	1/11 82	1/11 07
Pezdić Alois	63	3/8 83	1/5 13

Anstreicherwerkstätte.

Obermeister.

.....			
-------	--	--	--

Melster. (V. S. 2.)*

Ivessa Johann	83	2/8 01	1/11 12
-------------------------	----	--------	---------

Bootsbauerwerkstätte.

Obermeister. (V. S. 1.)

.....			
-------	--	--	--

* Kann nach längerer ersprießlicher Dienstleistung auf den Stand der Gruppe zum Obermeister befördert werden.

Melster. (V. S. 2.)

	Geb. Jahr	Dient seit	In dieser Charge seit
Dapeich Anton, C C	71	29/4 90	1/5 13
Grego Alexander	88	16/7 05	1/5 15

Blockmacherwerkstätte.

Meister. (V. S. 1.)

Lebek Dominik, C C	64	1/11 77	1/11 14
--	----	---------	---------

Maschinenbaudirektion.

Arsenalsobermeister. (V. S. 7.) — Arsenalsmeister. (V. S. 21.)

Maschinen- und Montiersaal, Feilhauerel.

Obermeister. (V. S. 3.)

Mussatto Alois, C	60	6/11 80	1/11 12
Curri Eugen, C C (überkomplett)	67	1/11 85	1/11 12
Micetich Johann, M C C	69	1/11 87	1/5 17
Sessin Max, C C DEK. 2. (a. w. sch. B.)	69	29/5 89	1/5 17
5 Floreano Rudolf, SVK. m. Kr. III M C C	69	1/11 87	1/11 17
Zandomeni Josef, M C C C C	73	1/11 91	1/11 17

Meister. (V. S. 7.)

Petric Anton	77	1/10 00	1/5 14
Roßmann Romuald, SVK. m. Kr. III C	73	12/5 93	1/11 14
Sperling Bohumil	89	9/6 08	1/11 14
Pražan Erminio	58	1/5 76	1/5 15
5 Cordich Emil, C	83	2/5 01	1/11 15
Hansl Heinrich, C	79	6/5 93	1/11 15
Manfreda Alois	85	13/11 05	1/11 15
Pogatschnigg Johann	72	1/11 90	1/11 15
Franzin Franz	80	2/11 98	1/5 16
10 Doria Andreas	83	2/5 01	1/5 16
Deselich Anton, EVK. m. Kr. III	85	11/4 02	1/5 16
Smrekar Franz	1/11 16
Pegan Johann, M	72	11/9 02	1/5 17
Bostjančić Anton	82	8/5 00	1/5 17
15 Skabich Blasius	86	16/7 05	1/5 17
Inhoff Bernhard	88	16/7 04	1/5 17
Susnich Franz	90	16/7 06	1/5 17
Polli Eugen	84	29/4 14	1/5 17
Quarantotto Josef	81	16/8 03	1/5 17
20 Bignulin Alois (prov.)	87	.	1/10 16
Kreissl Rudolf	1/11 17
Koschier Quirinus	1/11 17

Kesselschmiede.

Obermeister. (V. S. 2.)

Leban Karl, C C	65	1/11 83	1/5 14
Stebly Johann, C C	76	1/11 93	1/11 15

Melster. (V. S. 4.)

Pappa Eugen	73	8/10 96	1/5 11
Hansl Ferdinand, EVK. m. Kr. III C C	77	7/5 96	1/11 12
Dehm Julius, C C	71	1/11 90	1/11 14

<i>Dampfschmiede, Walzwerk.</i>			
	Geb. Jahr	Dienst seit	In dieser Charge seit
Obermeister. (V. S. 1.)			
Hlastec Josef	83	1/10 04	1/11 10
Meister. (V. S. 1.)			
Sajević Alois	81	20/2 08	1/11 13
<i>Kupferschmiede.</i>			
Obermeister. (V. S. 1.)			
Lucich Johann	81	2/12 99	1/11 17
Meister. (V. S. 2.)			
Bokatich Johann	88	1/5 01	1/11 12
<i>Gleßerei.</i>			
Obermeister.			
König Josef	75	8/2 01	1/5 17
Meister. (V. S. 2.)			
Godigna Nikolaus, © ⊕C	58	1/10 78	1/11 09
<i>Modelltischlerei.</i>			
Obermeister.			
Zurk Josef	70	1/11 87	1/5 17
Meister. (V. S. 1.)			
.			
Artilleriedirektion.			
Arsenalsobermeister. (V. S. 3.) — Arsenalsmeister. (V. S. 8.)			
<i>Schmiede-, Präzisions-, Mechanische und Torpedowerkstätte.</i>			
Obermeister. (V. S. 3.)			
Benussi Josef, SVK. m. Kr. ⊕C ⊕C	63	17/11 84	1/5 14
Copich Anton, SVK. m. Kr. ⊕C ⊕C	66	11/10 86	1/11 16
Meister. (V. S. 4.)			
Rak Franz, SVK. m. Kr. ⊕C ⊕C	71	10/1 90	1/11 12
Ralek Josef, © ⊕C	67	17/7 85	1/11 12
Kompare Anton, SVK. m. Kr. ©	68	19/5 90	1/1 14
Predonzan Franz, ⊕C	78	11/1 99	1/11 15
5 Dolhar Josef	85	14/8 09	1/11 15
Camalich Albert	65	1/11 82	1/5 16
Curri Innozenz	65	2/2 84	1/5 16
Selles Eugen	65	1/5 83	1/5 16

	Geb. Jahr	Dienst seit	In dieser Charge seit
Tröel Karl	79	1/10 01	1/11 16
10 Domjanić Karl	76	1/10 98	1/11 16
Sekera Jaroslav	1/11 16
Manzin Anton (ad pers.)	1/11 17

*Büchsenmacherwerkstätte.***Obermeister. (V. S. 1.)**

Tedeschi Eduard, SVK. m. Kr. ⊕C ⊕C	72	1/11 90	1/5 16
--	----	---------	--------

*Ausrüstungswerkstätte.***Obermeister. (V. S. 1.)**

Schuntar Josef, SVK. m. Kr. ⊕C	69	1/7 89	1/11 10
--	----	--------	---------

*Tischlerwerkstätte.***Obermeister.**

.			
Meister. (V. S. 1.)*			
Zanolla Josef	64	14/11 84	1/5 14

Elektrodirektion.**Arsenalsobermeister. (V. S. 3.) — Arsenalsmeister. (V. S. 7.)****Obermeister. (V. S. 3.)**

Coufal Karl, SVK. m. Kr. ⊕C ⊕C	62	7/2 82	1/11 12
Trvaj Johann, EVK. m. Kr. ⊕C	80	5/10 03	1/11 17
Perkovich Hermann, EVK. m. Kr. ⊕C	81	9/11 00	1/11 17

Meister. (V. S. 7.)

Viezna Josef, ⊕C	73	5/10 94	1/11 12
Smach Josef, SVK. m. Kr. ⊕C ⊕C	70	3/3 88	1/5 13
Vuković Vitalis	78	24/8 01	1/11 13
Jochlik Josef, ⊕C	87	1/10 08	1/11 15
5 Hertisch Josef, ⊕C	60	1/12 81	1/5 16
Radoničić Cyrill, EVK. m. Kr. ⊕C	82	22/10 06	1/5 16
Kantor Jaroslav	1/11 16
Krejči Johann	84	11/2 07	1/5 17
Dunst Johann	86	16/1 13	1/5 17
10 Sommer Ferdinand (prov.)	1/9 17
Bertuzzi Eugen	1/11 17

Marine-Land- und Wasserbauamt.*Tischlerei.***Obermeister.**

Krischan Friedrich, EVK. m. Kr. ⊕C	63	3/11 98	1/11 16
--	----	---------	---------

* Kann nach längerer ersprießlicher Dienstleistung auf den Stand der Gruppe zum Obermeister befördert werden.

Schlosserei.

Obermeister.

	Geb. Jahr	Dienst seit	In dieser Charge seit
Arbanassich Rudolf, (M) ⊕ C	75	1/5 93	1/11 16

Meister.

Perschitz Robert			1/11 16
----------------------------	--	--	---------

e) Marinekanzlisten.

(Nach Bedarf.)

Gagesatz 2280 K.

	Geb. Jahr	Dienst seit	Ernen-nungs-datum	Nächster Vor-rückungs-termin
Grundner Josef, SVK. m. Kr. (M) ⊕ C ⊕ (M. L. u. Wb. Amt)	58	25/8 75	1/1 10	—
Heppner Josef, GVK. (M) SVK. m. Kr. (K) ⊕ (K. M., M. S.)	45	3/12 85	1/1 10	—
Schneider Josef, EVK. m. Kr. (M) ⊕ C (K. M., M. S.)	77	15/4 99	1/1 10	—

Gagesatz 2160 K.

Andrée Artur, (M) (M. B. D.)	69	18/9 87	1/1 10	—
Bullessich Franz, (C) (S. B. D.)	75	1/5 93	1/1 10	—
Cecconi Eduard, ⊕ C (M) (S. B. D.)	67	1/6 85	1/1 10	—
Demitner Edmund, SVK. m. Kr. (M) (M. L. u. Wb. Amt)	58	1/5 88	1/1 10	—
5 Ive Engelbert (S. B. D.)	69	1/11 87	1/1 10	—
Jovanovics Viktor, SVK. m. Kr. (M) ⊕ (Seearsenalskommandoadjutantur)	56	17/9 93	1/1 10	1/1 19
Kanduscher Alexander, SVK. m. Kr. (M) (Hydr. Amt)	66	11/3 87	1/1 10	—
Kankelj Gregor, EVK. m. Kr. (M) (M. T. K.)	76	5/10 99	1/1 10	—
Mešiček Johann, D2. (M) ⊕ C (S. B. D.)	67	15/5 86	1/1 10	1/1 19
10 Pollanz Ludwig, SVK. m. Kr. (M) (M. L. u. Wb. Amt)	71	25/10 87	1/1 10	—
Terler Wilhelm, EVK. m. Kr. (M) (M. T. K.)	80	29/7 98	1/1 10	—

Gagesatz 2040 K.

Fabris Karl, EVK. m. Kr. (M) ⊕ C (Seearsenalskommandoadjutantur)	73	1/1 95	1/1 10	1/1 19
Kaupa Arnold (M. T. K.)	57	29/8 96	1/1 10	1/1 19
Mirwald Alois, EVK. m. Kr. (M) (Rechn.-Kanzl., Seearsenal)	80	28/7 98	1/1 10	1/1 19
Paladin Ernst, (M) ⊕ C (M. T. K. K.)	70	6/6 93	1/1 10	1/1 19
5 Paulin Alfons, EVK. m. Kr. (M) (Hauptmagazin)	62	9/2 98	1/1 10	1/1 20
Saloker Johann (Dienstbücherverwaltung)	64	24/11 90	1/1 10	1/1 19
Stalzer Matthias (Arsenalskommission)	66	24/6 99	1/1 10	1/1 19
Sterpin Heinrich, (M) (Marinespital)	62	17/1 91	1/1 10	1/1 19
Vybíral Rudolf, EVK. m. Kr. (M) (Rechn.-Kanzl., Seearsenal)	79	1/10 98	1/1 10	1/1 20

Gagesatz 1920 K.

	Geb. Jahr	Dienst seit	Ernen-nungs-datum	Nächster Vor-rückungs-termin
Grabinger Paul (M. B. D.)	74	19/6 99	1/1 10	1/1 19
Huber Oskar, EVK. m. Kr. (M) (Rechn.-Kanzl., Seearsenal)	83	31/10 01	1/1 10	1/1 20
Ivančić Adolf, EVK. m. Kr. (M) (Matr.-Korps, Ev.-Kanzl.)	75	2/1 95	1/1 10	1/1 19
Kopp Rudolf, (M) (M. T. K.)	78	12/9 96	1/1 10	1/1 18
5 Kunert Konstantin (S. B. D.)	63	1/6 98	1/1 10	1/1 19
Polli Karl (A. D.)	80	3/11 98	1/1 10	1/1 19
Prokšcha Julius, EVK. m. Kr. (M) (M. K. A.)	80	31/7 98	1/1 10	1/1 19
Treleani Eduard, ⊕ C (S. B. D.)	73	5/6 98	1/1 10	1/1 19
Tumpach Josef, (M) (Seearsenalsverwaltung)	74	22/4 93	1/1 10	1/1 20

Gagesatz 1800 K.

Albota Johann (T. D.)	82	11/10 03	1/1 10	1/1 19
Babothi Josef, EVK. m. Kr. (M) ⊕ (Seearsenalsverwaltung)	79	5/10 00	1/7 10	1/7 19
Bäck Franz, (Marineakademie)	81	6/10 02	1/7 10	1/7 19
Batistić Johann (Dienstbücherverwaltung)	77	5/10 98	1/1 10	1/1 19
5 Bonessi Josef, ⊕ C (M. E. D.)	79	4/11 97	1/7 11	1/7 20
Catelau Humbert, EVK. m. Kr. (M) (A. D.)	78	29/2 96	1/1 10	1/1 19
Chabera Franz, EVK. m. Kr. (M) ⊕ C (Seearsenalskommandoadjutantur)	85	23/1 02	1/1 10	1/1 19
Čiszár Michael, D2. (M) ⊕ (M. L. u. Wb. Amt)	75	5/10 96	1/7 10	1/7 19
Curri Emil, (C) ⊕ C (M. B. D.)	70	1/11 87	1/1 10	1/1 19
10 Curto Georg (S. B. D.)	79	9/5 02	1/1 10	1/1 19
Davidovics Rudolf, EVK. m. Kr. (M) (Seebezirkskommando Triest)	78	2/8 99	1/1 10	1/1 19
Denžić Blasius, ⊕ (M. B. D.)	81	1/10 02	1/1 11	1/1 20
Domjanić Joachim, ⊕ (S. B. D.)	82	1/5 00	1/1 10	1/1 19
Dworzak Josef, ⊕ (Dienstbücherverwaltung)	87	25/2 04	1/1 11	1/1 20
15 Egervári Eugen (M. L. u. Wb. Amt)	78	1/1 10	1/1 10	1/1 19
Eisner Franz (Hydr. Amt)	83	3/11 07	1/1 11	1/1 20
Faidutti Heinrich (M. L. u. Wb. Amt) (K. Z. P.)	67	1/7 11	1/7 11	1/7 20
Fetter Stephan, EVK. m. Kr. (M) ⊕ (E. D.)	77	5/10 98	1/7 10	1/7 19
Formann Leopold, ⊕ (M. L. u. Wb. Amt)	79	5/9 99	1/1 10	1/1 19
20 Frass Johann, ⊕ (S. B. D.)	79	5/10 00	1/7 10	1/7 19
Frey Franz (M. T. K.)	79	7/10 01	1/1 10	1/1 19
Fuchs Rudolf, SVK. m. Kr. (M) ⊕ BEM. r. K. (K. M., M. S.)	85	10/12 03	1/7 11	1/7 20
Galuszkiewicz Eduard, (C) ⊕ (M. L. u. Wb. Amt)	79	5/10 00	1/1 10	1/1 19
Glantschnig Nikodemus (E. D.)	82	1/1 11	1/1 11	1/1 20
81 Gopić Andreas, ⊕ (M. B. D.)	81	7/10 02	1/7 10	1/7 19
25 Gorljane Otto, EVK. m. Kr. (M) (A. D.)	85	15/12 07	1/1 11	1/1 20
Gotzy Franz, D2. (M) ⊕ (Hydr. Amt)	67	1/10 87	1/1 10	1/1 19
Haiden Karl, EVK. m. Kr. (M) ⊕ (Haf.-Adm., Mil.-Abt.)	82	2/8 99	1/7 10	1/7 19
Hanzl Albert (M. L. u. Wb. Amt)	85	5/6 02	1/1 10	1/1 19
30 Hauser Gottfried, (M. L. u. Wb. Amt)	84	25/4 08	1/7 11	1/7 20
Hedderich Julius (M. B. D.)	84	31/10 01	1/1 10	1/1 19
Heftberger Johann (Zahlamt, Pola)	79	4/10 99	1/1 10	1/1 18

	Geb. Jahr	Dienst seit	Ernen- nungs- datum	Nächster Vor- rückerungs- termin
Hettler Wilhelm, ⚔ C (M. B. D.)	74	1/8 98	1/1 10	1/1 19
Holoubek Peter, D2. Ⓜ (M. L. u. Wb. Amt)	74	1/8 98	1/1 10	1/1 19
35 Ivanetić Franz (M. L. u. Wb. Amt)	85	17/6 06	1/1 10	1/1 19
Jakubec Josef, ⚔ (Hydr. Amt)	79	23/11 97	1/2 10	1/2 19
Janković Thom., EVK. m. Kr. Ⓜ ⚔ (M. T. K.)	80	19/2 01	1/7 10	1/7 19
Kadulski Johann, ⚔ (S. B. D.)	84	11/3 03	1/7 10	1/7 19
Kinzelmann Franz, ⚔ (S. B. D.)	86	10/6 05	1/7 11	1/7 20
40 Kirscher Johann, SVK. m. Kr. Ⓜ Ⓜ ⚔ (Haf.-Adm., Sanit.-Abt.)	70	17/10 92	1/7 10	1/7 19
Klausnitzer Franz, ⚔ (M. L. u. Wb. Amt)	80	11/7 00	1/7 10	1/7 19
Klenovar Dominik (M. L. u. Wb. Amt)	79	11/6 06	1/1 10	1/1 19
Kober Klemens, EVK. m. Kr. Ⓜ ⚔ (See- arsenalskdoadjutantur)	79	5/10 00	1/7 10	1/7 19
Kohl Otto (Verwaltungsabteilung des See- arsenals)	81	22/10 02	1/1 10	1/1 19
45 Konarek Karl, EVK. m. Kr. Ⓜ (E. D.)	80	5/2 06	1/1 10	1/1 19
Krenn Franz, SVK. m. Kr. Ⓜ D2. Ⓜ ⚔ (M. T. K.)	69	1/10 90	1/7 11	1/7 20
Kurz Josef, ⚔ (M. B. D.)	78	6/10 99	1/1 10	1/1 19
Langer Johann, ⚔ (A. D.)	72	3/9 91	1/1 10	1/1 18
Lehner Franz, ⚔ (M. L. u. Wb. Amt)	81	1/10 02	1/7 10	1/7 19
50 Liška Friedrich (Haf.-Adm., Ok., adm. Abt.)	83	29/9 03	1/1 10	1/1 19
Maestrello Alois, ⚔ (S. B. D.)	82	16/10 03	1/1 10	1/1 19
Marinoni Johann (M. L. u. Wb. Amt)	86	11/4 05	1/1 10	1/1 19
Mateković Leopold (M. B. D.)	87	24/10 05	1/1 10	1/1 19
Mirecki Ladislaus, EVK. m. Kr. Ⓜ (M. B. D.)	74	19/8 03	1/1 10	1/1 19
55 Nagy Johann, D2. ⚔ (S. B. D.)	78	30/3 98	1/1 11	1/1 20
Ondrejka Franz, SVK. m. Kr. Ⓜ Ⓜ (See- arsenalskdoadjutantur)	71	13/8 90	1/1 10	1/1 18
Pabsz Johann, EVK. m. Kr. Ⓜ ⚔ (Haf.- Adm., Ok., adm. Abt.)	80	7/10 01	1/7 10	1/7 19
Pacas Josef, ⚔ (M. L. u. Wb. Amt)	82	12/10 03	1/7 10	1/7 19
Paris Maximilian, EVK. m. Kr. Ⓜ ⚔ (Hydr. Amt)	83	18/11 01	1/1 10	1/1 19
60 Petaros Johann (Mar.-Schlachthaus)	69	16/6 07	1/1 11	1/1 20
Peteani Johann (M. T. K.)	65	9/9 90	1/1 10	1/1 19
Petr Johann, ⚔ (M. L. u. Wb. Amt)	85	11/3 02	1/7 10	1/7 19
Profeld Anton, D2. Ⓜ ⚔ (S. B. D.)	65	8/3 85	1/7 11	1/7 20
Prošek Rudolf, EVK. m. Kr. Ⓜ ⚔ (M. B. D.)	83	19/7 00	1/7 11	1/7 20
65 Radoň Franz (M. L. u. Wb. Amt)	79	30/9 97	1/1 10	1/1 19
Rimsa Jaroslav (S. B. D.)	79	22/4 08	1/1 11	1/1 20
Roici Jakob, ⚔ C (S. B. D.)	75	8/3 98	1/1 10	1/1 19
Salomon Karl, EVK. m. Kr. Ⓜ ⚔ (See- arsenalsverwaltung)	86	31/7 04	1/1 11	1/1 20
Šarić Markus, ⚔ BEM. r. K. (Mar.-Spital)	83	1/10 01	1/1 10	1/1 19
70 Schaar Christian, ⚔ (S. B. D.)	80	6/10 02	1/7 10	1/7 19
Schaffer Josef, EVK. m. Kr. Ⓜ (Hydr. Amt)	82	30/7 01	1/1 10	1/1 19
Sissan Anton (M. B. D.)	87	15/9 02	1/7 10	1/7 19
Spettich Albert (M. L. u. Wb. Amt)	84	5/6 02	1/1 10	1/1 19
Stein Leo, ⚔ (Mar.-Proviantamt)	81	6/4 02	1/1 10	1/1 19
75 Steinpatz Franz, ⚔ (S. B. D.)	85	31/7 03	1/1 10	1/1 19
Sterl Ignaz, ⚔ C (M. B. D.)	69	27/12 95	1/1 10	1/1 19
Streyhofer Josef, EVK. m. Kr. Ⓜ ⚔ (See- arsenalsverwaltung)	81	1/10 01	1/1 11	1/1 20
Swoboda Josef, D2. Ⓜ ⚔ (S. B. D.)	72	20/8 90	1/7 10	1/7 19
Tautschnigg Josef, EVK. m. Kr. Ⓜ D2. Ⓜ ⚔ (M. K. A.)	73	7/10 95	1/7 10	1/7 19
80 Tichý Karl, EVK. m. Kr. Ⓜ (Seearsenals- kdoadjutantur)	85	1/10 07	1/1 11	1/1 20

	Geb. Jahr	Dienst seit	Ernen- nungs- datum	Nächster Vor- rückerungs- termin
Topljak Martin (Mar.-Spital)	79	31/7 98	1/1 10	1/1 18
Ujeić Anton (T. D.)	74	27/1 06	1/1 10	1/1 19
Urban Karl, D2. Ⓜ ⚔ (M. B. D.)	75	6/7 96	1/7 11	1/7 20
Vokalitsch Ottokar (Dienstbücherverwaltung)	60	23/11 07	1/1 10	1/1 19
85 Waldhuber Ignaz (Mar.-Spital)	81	29/8 02	1/1 10	1/1 18
Wängler Severin, Ⓜ (A. D.)	78	25/9 96	1/1 10	1/1 19
Wawrik Franz, EVK. m. Kr. Ⓜ Ⓜ Ⓜ (S. B. D.)	76	18/8 97	1/7 10	1/7 19
Weiss Johann, EVK. m. Kr. Ⓜ (E. D.)	83	24/9 00	1/7 11	1/7 20
Wolf Michael, ⚔ (S. B. D.) (Arsenalsfiliale Teodo)	83	1/10 04	1/1 11	1/1 20
90-Wretschko Josef (M. T. K.)	81	24/2 03	1/1 10	1/1 19
Zahradnik Josef, EVK. m. Kr. Ⓜ ⚔ (M. B. D.)	78	5/10 99	1/7 10	1/7 19
Zankotich Franz (M. B. D.)	87	16/7 05	1/1 10	1/1 19
Žižić Rudolf, EVK. m. Kr. Ⓜ ⚔ C (S. B. D.)	78	9/10 93	1/7 11	1/7 20
Zorn Karl (M. B. D.)	87	16/7 04	1/1 10	1/1 19

Gagesatz 1680 K.

Behr Julius, ⚔ (Mar.-Bekl.-Amt)	84	24/12 01	1/7 12	1/7 18
Bezljaj Franz, D2. Ⓜ (T. D.)	75	11/9 94	1/7 13	1/7 19
Bihary Clemens, EVK. m. Kr. Ⓜ (M. B. D.)	76	24/4 08	1/7 14	1/7 20
Bino Anton, ⚔ C (S. B. D.)	75	1/5 10	1/7 13	1/7 19
5 Böhmert Josef, ⚔ (M. L. u. Wb. Amt)	85	27/4 05	1/1 14	1/1 20
Bradičić Jakob, ⚔ (Haf.-Adm., Mil.-Abt.)	87	29/7 05	1/7 12	1/7 18
Buranella Heinrich, ⚔ (M. K. A.)	81	22/2 98	1/1 12	1/1 18
Černy Wenzel, ⚔ (M. T. K.)	83	22/2 98	1/1 12	1/1 18
Dibarbora Johann (S. B. D.)	87	16/7 04	1/7 13	1/7 19
10 Drinovac Josef (Hydr. Amt)	80	1/10 98	1/7 13	1/7 19
Eich Josef, ⚔ (T. D.)	78	1/10 99	1/1 12	1/1 18
Frauentorfer Leopold (S. B. D.)	86	31/7 07	1/7 13	1/7 19
Haissig Heinrich (S. B. D.)	83	16/11 01	1/7 13	1/7 19
Hoffmann Reinhard Georg (Munitionseta- blissement)	80	1/10 01	1/7 13	1/7 19
15 Josza Rudolf, D2. (M. B. D.)	81	31/7 98	1/1 14	1/1 20
Kavalek Josef, EVK. m. Kr. Ⓜ ⚔ (Haf.- Adm., Ok. adm. Abt.)	84	1/10 05	1/7 13	1/7 19
Kumpan Valentin, ⚔ (Rechn.-Kanzl., See- arsenal)	83	1/10 04	1/1 12	1/1 18
Lucatello Romeus (M. B. D.)	85	23/9 01	1/1 12	1/1 18
Mazi Franz, ⚔ (Seearsenalsverwaltung)	80	7/10 01	1/1 14	1/1 20
20 Milessa Georg (M. B. D.)	89	1/8 07	1/7 13	1/7 19
Neumann Franz (Ausrüst.-Magazin)	90	1/7 14	1/7 14	1/7 20
Petritsch Josef (M. B. D.)	81	1/10 98	1/7 13	1/7 19
Pettliczek Friedrich, ⚔ (S. B. D.)	87	30/11 04	1/7 12	1/7 18
Pfeiffer Adolf, EVK. m. Kr. Ⓜ (Seearsenals- lithographie)	91	25/6 06	1/1 13	1/1 19
25 Radl Egon ⚔ (M. T. K.)	86	15/11 00	1/7 14	1/7 20
Romčević Michael, ⚔ Ⓜ (M. B. D.)	78	1/10 99	1/1 12	1/1 18
Sabaz Lilius (S. B. K. Sebenico, techn. Abt.)	91	23/2 04	1/7 14	1/7 17
Schima Anton (A. D.)	89		1/1 13	1/1 19
Schimmerl Josef, ⚔ Ⓜ (M. L. u. Wb. Amt)	89	24/10 07	1/1 14	1/1 20
30 Schnabl Josef (Maschinenschule)	84	1/10 05	1/7 13	1/7 19
Schwarzenberg Alfons, EVK. m. Kr. Ⓜ ⚔ Ⓜ (K. M., M. S.)	90	5/11 07	1/1 14	1/1 20
Sehling Franz, EVK. m. Kr. Ⓜ ⚔ (K. M., M. S.)	86	24/2 04	1/7 13	1/7 19

	Geb. Jahr	Dienst seit	Ernen- nungs- datum	Nächster Vor- rückungs- termin
Široky Heinrich (M. L. u. Wb. Amt)	88	5/5 09	1/7 13	1/7 19
Stepancich Matthias (M. B. D.)	93	16/7 06	1/7 13	1/7 19
35 Trebše Justin (Arsenalskommission)	68	.	1/1 13	1/1 19
Weiss Rudolf, ☩ (A. D.)	86	15/9 02	1/7 14	1/7 20
Zemanek Franz, EVK. m. Kr. ☩ (K. M., M. S.)	84	29/7 02	1/1 14	1/1 20

Gagesatz 1560 K.

Baselli Josef (Dienstbücherverwaltung)	87	23/3 12	1/7 16	1/7 19
Dörich Rudolf (A. D.)	90	1/8 07	1/1 17	1/1 20
Eder Karl (M. T. K.)	86	23/2 09	1/7 16	1/7 19
Gschwandtner Johann (M. T. K.)	74	12/8 11	1/7 16	1/7 19
5 Jurić Maximilian (S. B. D.)	87	25/9 01	1/1 15	1/1 18
Klun Anton (S. B. D.)	80	28/3 03	1/1 15	1/1 18
Kodelja Johann (S. B. D.)	81	8/11 09	1/7 17	1/7 20
Kowand Friedrich, ☩ ☩	88	16/5 07	1/7 15	1/7 18
Ladinek Ludwig (Art.-D.)	88	1/10 09	1/7 16	1/7 19
10 Mattessich Rudolf, EVK. m. Kr. ☩	83	1/7 15	1/7 15	1/7 18
Merljak Alfons (Matr. Korps)	90	16/2 08	1/1 16	1/1 19
Mogorovich Johann (S. B. D.)	70	23/7 02	1/1 15	1/1 18
Ongaro Dominik (M. B. D.)	88	.	1/7 16	1/7 19
Reinberger Franz (S. B. D.)	88	.	1/1 17	1/1 20
15 Rovner Georg, ☩ ☩ (M. B. D.)	84	10/1 05	1/1 15	1/1 18
Roža Matthias (El. D.)	85	15/7 05	1/1 15	1/1 18
Stefan Josef, EVK. m. Kr. ☩ ☩ (Arsenals- kommission)	86	1/10 07	1/1 15	1/1 18
Tichy Robert (S. B. D.)	90	1/11 08	1/7 16	1/7 19
Tichy Theodor, (Dienstbücherverwaltung)	90	16/1 15	1/7 16	1/7 19
20 Trolis Johann, EVK. m. Kr. ☩ (Ausr.-D.)	90	9/7 09	1/7 16	1/7 19
Vesely Franz (M. T. K.)	80	10/10 01	1/1 15	1/1 18
Weber Johann (M. K. A.)	90	24/2 08	1/1 15	1/1 18
Wirth Johann, ☩ (Werftkommando Turn- Severin)	86	1/10 07	1/7 17	1/7 20
Zuccon Leopold (M. L. u. Wb. Amt)	91	6/1 11	1/7 17	1/7 20

d) Sonstiges Hilfspersonal.

(V. S. 7.)

	Geb. Jahr	Dienst seit	Ernen- nungs- datum
Zudich Josef, ☩ ☩ (Apothekerlaborant)	63	30/10 83	1/1 91
Trento Anton, ☩ (Waldaufseher)	61	1/10 83	28/3 99
Brumen Jakob, D2. ☩ ☩ (Stallmeister)	70	1/10 92	1/5 05
Schwarz Emanuel, ☩ (Laborant des chemischen Laboratoriums)	68	25/9 85	1/8 07
5 Antonich Franz, D2. ☩ ☩ (Marinefriedhofaufseher)	77	1/10 98	1/6 11
Kratochvil Johann (Marinegärtner)	78	.	1/7 14
Godnig Alois, SVK. m. Kr. ☩ (Kellermeister)	61	12/9 92	1/2 15

IV. Mannschaft.

Personen des Soldatenstandes.

Bootsmänner (Gleichgestellte).

1. Deckdienst.

Bootsmänner.

(V. S. 39.)*

	Geb. Jahr	Dienst seit	Rang
Basta Matthias, ☩ 1. ☩ D2. ☩ ☩	84	31/7 03	1/1 14
Liljak Daniel, D2. ☩	85	31/7 03	1/1 14
Erega Josef, D2. ☩ ☩	84	31/1 03	1/1 14
Benussi Peter, EVK. m. Kr. ☩ D2. ☩ ☩ PKVM.	80	1/4 02	1/1 14
5 Jurković Johann, SVK. m. Kr. ☩ D2. ☩	86	31/7 04	1/5 14
Ban Josef, EVK. m. Kr. ☩ D2. ☩ ☩	84	31/7 03	1/5 14
Rogić Daniel, ☩ 1. ☩ D2. ☩ ☩	84	31/7 03	1/9 14
Curčić Mile, EVK. m. Kr. ☩ ☩ D2. ☩ ☩	85	31/7 03	1/9 14
Jurković Marko, EVK. m. Kr. ☩ D2. ☩ ☩	86	31/7 04	1/1 15
10 Levnaić Stephan, SVK. m. Kr. ☩ D2. ☩ ☩	86	31/7 04	1/1 15
Ivezić Johann, ☩ D2. ☩	84	29/7 02	1/1 15
Veselinović Stojan, SVK. m. Kr. ☩ ☩ D2. ☩	86	31/7 04	1/1 15
Marić Jure, SVK. m. Kr. ☩ D2. ☩	85	31/7 04	1/1 15
Radanović Josef, SVK. m. Kr. ☩ D2. ☩ ☩	85	31/7 04	1/5 15
15 Ladavač Liberato, ☩ 2. ☩ D2. ☩	86	31/7 04	1/5 15
Dukić Milan, SVK. m. Kr. ☩ D2. ☩ ☩	85	31/7 03	1/5 15
Kroupa Vinzenz, EVK. m. Kr. ☩ ☩ D2. ☩	88	29/7 05	1/5 15
Lukić Marko, D2. ☩ ☩	83	30/6 02	1/9 15
Mataić Franz, SVK. m. Kr. ☩ D2. ☩	85	31/7 03	1/9 15
20 Buchberger Ivan, D2. ☩	85	31/7 03	1/9 15
Odorčić Marko, SVK. m. Kr. ☩ D2. ☩ ☩	87	29/7 05	1/9 15
Bogdanović Stojan, ☩ 2. SVK. m. Kr. ☩ ☩ D2. ☩ ☩	85	31/7 04	1/1 16
Boljfeča Marko, ☩ D2. ☩	85	31/7 03	1/9 17
Vončina Ignaz, ☩ 2. ☩ D3.	84	31/7 03	1/4 16
25 Narančić Bude, SVK. m. Kr. ☩ D2. ☩	86	31/7 04	1/1 16
Merhar Franz, D2. ☩	85	31/7 04	1/1 16
Terković Josef, EVK. m. Kr. ☩ D2. ☩	86	31/7 04	1/1 16
Mudrovčić Johann, EVK. m. Kr. ☩ D2. ☩	85	31/7 04	1/1 16
Bukvić Marko, D2. ☩ ☩	85	31/7 04	1/1 17
30 Samardžija Ljubomir, EVK. m. Kr. ☩ ☩ D3. ☩	88	29/7 06	1/3 17
PKOM.			

* 2 über den Stand, für den Festungstender in Pola und für das Matrosen- detachment in Castelnovo.

	Geb. Jahr	Dienst seit	Rang
Marié Matthias, EVK. m. Kr. D2.	88	29/7 05	1/1 17
Marinié Jure, SVK. m. Kr. D2.	87	29/7 05	1/1 17
Orešković Thomas, EVK. m. Kr. D2.	87	29/7 05	1/1 17
Benié Johann, SVK. m. Kr. D2.	88	29/7 06	1/1 17

2. Artilleriedienst.

Bootsmänner (Geschützmeister). (V. S. 40.)

Radosević Ilija, D2. MDOSM.	83	29/7 02	1/1 14
Klobučar Josef, D2.	84	31/7 03	1/5 14
Kaiser Josef, EVK. m. Kr. D2.	85	31/7 03	1/5 14
Jellinek Friedrich, EVK. m. Kr. D2.	85	29/7 02	1/5 14
5 Santini Simeon, SVK. m. Kr. D2.	84	31/7 03	1/5 14
Drobac Dušan, D2.	85	31/7 03	1/5 14
Sikić Ilija, EVK. m. Kr. D2.	84	31/7 03	1/9 14
Niesta Wenzel, SVK. m. Kr. D2.	85	31/7 03	1/9 14
Maurer Karl, D2. MDOSM.	84	3/10 02	1/9 14
10 Nikl Otto, EVK. m. Kr. D2.	85	31/7 03	1/9 14
Moravec Franz, D2.	86	31/7 03	1/9 14
Spiegel Jaroslav, EVK. m. Kr. D2.	86	24/8 03	1/9 14
Rehorek Kamillo, D2.	84	31/7 03	1/9 14
Ukmar Anton, EVK. m. Kr. D2.	84	29/7 05	1/9 14
15 Lebr Josef, D2.	86	29/7 05	1/9 14
Glumac Peter, EVK. m. Kr. D2.	86	29/7 05	1/9 14
Kundrath Ludwig, SVK. m. Kr. D2.	87	31/7 04	1/9 14
Löffler Heinrich, EVK. m. Kr. D2.	85	31/7 03	1/9 14
Mesaritsch Alois, EVK. m. Kr. D2.	84	29/7 02	1/9 14
20 Wallenböck Engelbert, EVK. m. Kr. D2.	86	31/7 04	1/1 15
Ivešić Josef, EVK. m. Kr. D2.	87	31/7 04	1/1 15
Augustinović Johann, D2.	87	31/7 04	1/1 15
Obradović Peter, D2.	86	31/7 04	1/1 15
Kahanek Robert, EVK. m. Kr. D2.	83	18/9 01	1/4 15
25 Honzak Zdenko, D2.	85	31/7 03	1/1 15
Kostelac Thomas, EVK. m. Kr. D2.	88	8/9 05	1/1 15
Sekso Domenik, EVK. m. Kr. D2.	87	2/3 04	1/1 15
PKOM.			
Vallo Karl, EVK. m. Kr. D2.	86	31/7 04	1/1 15
Blazić Franz, SVK. m. Kr. D2.	87	21/7 05	1/1 15
30 Agbaba Stefan, B SVK. m. Kr.	87	30/7 05	1/1 15
Rind Václav, EVK. m. Kr. D2.	87	25/7 06	1/1 15
Mirković Stephan, D2.			1/5 15
Pintar Paul, EVK. m. Kr. D2.			1/5 15
Ganslmayer Adolf, SVK. m. Kr. D2.	88	7/10 05	1/9 15
(Wartegebühr)			
35 Kusy Karl, EVK. m. Kr. D2.	86	29/7 05	1/9 15
Marhold Franz, EVK. m. Kr. D2.	87	14/4 05	1/9 15
Kuvač Simon, B D2.	88	25/7 06	1/9 15
Hartwich Gustav, D2.	87	24/7 06	1/9 15
Cerjak Alois, SVK. m. Kr. D2.	87	29/7 05	1/9 15
40 Bilek Josef, EVK. m. Kr. D2.	87	29/7 05	1/9 15
Bouda Josef, D2.	87	29/7 05	1/9 15
Frimel Rudolf, SVK. m. Kr. D2.	87	27/3 05	1/9 15
Dujmović Ivan, EVK. m. Kr. D2.	82	28/7 06	1/9 15
Wrba Vinzenz, D2. DEK. 2.	88	29/7 06	1/9 15

	Geb. Jahr	Dienst seit	Rang
45 Zubrinić Anton, EVK. m. Kr. D2.	88	29/7 06	1/9 15
Kejzlar Rudolf, EVK. m. Kr. D2.	89	29/7 06	1/9 15
Herbst Richard, EVK. m. Kr. D2.	88	29/7 05	1/9 15
Degorizia Josef, SVK. m. Kr. D2.	88	31/7 06	1/11 15
Babić Johann, D2.	85	31/7 05	1/1 16
50 Hönigmann Richard, SVK. m. Kr. D2.	89	31/7 06	1/1 16
Cvjetković Daniel, EVK. m. Kr. D2.	89	31/7 06	1/1 16
Pichler Theodor, EVK. m. Kr. D2.	86	31/7 04	1/1 16
Illing Karl, EVK. m. Kr. D2.	83	5/10 04	1/1 16
Curčić Vajo, D2.	88	31/7 06	1/1 16
55 Gunst Johann, EVK. m. Kr. D2.	89	31/7 06	1/1 16
Vokoun Franz, EVK. m. Kr. D2.	88	31/7 06	1/1 16
Vesely Franz, EVK. m. Kr. D2.	88	31/7 07	1/1 16
Frenzl Franz, EVK. m. Kr. D2.	88	31/7 07	1/1 16
Lehky Johann, EVK. m. Kr. D2.	90	31/7 07	1/1 16
60 Auffinger Konrad, SVK. m. Kr. D2.	88	31/7 06	1/1 16
Knorr Ignaz, D2.	88	31/7 07	1/1 16
Miksche Gustav, EVK. m. Kr. D2.	86	10/10 04	1/4 16
Frank Johann, EVK. m. Kr. D2.	87	31/7 06	1/1 17
Pavliš Peter, EVK. m. Kr. D2.	87	31/7 06	1/1 17
65 Morawetz Viktor, D2.	88	31/7 06	1/1 17
Skulina Josef, D2.	89	31/7 07	1/1 17
Mezzulich Anton, EVK. m. Kr. D2.	88	31/7 07	1/1 17
Krivokuća Jovan, SVK. m. Kr. D2.	87	31/7 06	1/1 17
Rosner Johann, EVK. m. Kr. D2.	87	31/7 05	1/1 17
70 Wolf Karl, EVK. m. Kr. D2.	90	31/7 07	1/1 17
Matl Josef, D2. DEK. 2.	87	31/7 06	1/1 17
Mirković Theodor, SVK. m. Kr. D2.	88	31/7 06	1/1 17
Pečarić Lukas, EVK. m. Kr.	87	31/7 06	1/1 17
Kovač Anton, EVK. m. Kr. D2.	87	31/7 07	1/1 17
75 Vitschar Konrad, EVK. m. Kr. D3.	90	31/7 08	1/1 17
Mannich Julius, B D2.	88	31/7 06	1/5 17
Kwarda Wenzel, EVK. m. Kr. D3.	90	31/7 07	1/5 17
Sokop Josef, EVK. m. Kr. D3.	92	31/7 09	1/5 17
Peterlić Ludwig, EVK. m. Kr. D2.	89	31/7 07	1/5 17
80 Tuma Karl, EVK. m. Kr. D2.	88	31/7 06	1/9 17

3. Torpedodienst.

Bootsmänner (Torpedomeister). (V. S. 16.)

Matanić Jerko, D2.	85	31/7 04	1/1 16
Slipčević Andreas, SVK. m. Kr. D2.	89	28/7 06	1/1 16
Paces Rudolf, SVK. m. Kr. D2.	86	29/7 05	1/1 17
Biljan Franz, SVK. m. Kr. D2.	87	23/7 06	1/1 17
5 Rubčić Dane, D2.	88	28/7 06	1/1 17
Nowotny Karl, SVK. m. Kr. D2.	88	24/9 06	1/1 17
Tonković Josef, EVK. m. Kr. D2.	85	31/7 04	1/1 17
Koch Wenzel, EVK. m. Kr. D2.	90	30/7 07	1/1 17
Volčić Alois, SVK. m. Kr. D2.	85	31/7 03	1/1 17
10 Kurelac Josef, D2.	87	23/7 06	1/1 17
Bonek Josef, SVK. m. Kr. D2.	86	31/7 04	1/1 17
Hofer Hyronymus, SVK. D3.	91	5/10 08	1/1 17
Glavina Andreas, SVK. m. Kr. D2.	86	31/7 04	1/1 17
Hajduković Martin, D2.	88	28/7 06	1/1 17

	Geb. Jahr	Dienst seit	Rang
15 Schuster Rudolf, EVK. m. Kr. D3.	90	31/7 08	1/1 17
Rezniček Franz, SVK. m. Kr. D2.	87	2/5 06	1/1 17
Blasig Marzell, B D2.	87	30/8 06	1/1 17
Balić Pasko, EVK. m. Kr. D3.	89	31/7 08	1/1 17
Jurčić Stefan, EVK. m. Kr. D3.	90	31/7 09	1/1 17
20 Strkanec Milan, EVK. m. Kr. D3.	92	31/7 09	1/1 17
Hammer Alois, 1. 2. D2.	90	15/11 07	1/1 17
Kummer Josef, 1. 2. D3.	92	31/7 09	1/1 17
Podverček Bohumil, D3.	89	31/7 08	1/1 17
Dokoupil Adolf, D2.	90	30/7 07	1/1 17
25 Patzak Emil, 2. B D3.	87	31/10 08	1/1 17
Stanslicky Josef, EVK. m. Kr. D3.	90	31/7 08	1/1 17
Pajdaković Georg, EVK. m. Kr. D3.	91	31/7 09	1/1 17

4. Seeminendienst.

Bootsmänner (Minenmeister). (V. S. 5.)

Rogić Simon, EVK. m. Kr. D2.	88	28/7 06	1/1 15
Paun Peter, 2. D2.	88	28/7 06	1/9 15
Zunić Michael, EVK. m. Kr. D2.	88	30/7 06	1/1 16
Ogrisek Franz, 2. SVK. m. Kr. D2.	89	30/7 06	1/1 16
5 Pilipić Johann, 1. B D2.	87	30/7 05	1/1 17
Katalin Martin, SVK. m. Kr. D2.	86	31/7 06	1/1 17
Ostović Ivan, 2. 3. D2.	88	31/7 07	1/1 17
Jira Adolf, EVK. m. Kr. D2.	86	12/9 05	1/9 17
Marian Gjuro, 2. SVK. m. Kr. D2.	87	31/7 07	1/9 17

5. Steuerdienst.

Steuermänner. (V. S. 13.)

Smaha Michael, EVK. m. Kr. D2.	81	5/12 02	1/5 14
SEM. r. K. SEM. r. K. (KD)			
Nagode Franz, SVK. m. Kr. D2.	85	31/7 03	1/1 14
Chiantta Viktor, 1. SVK. m. Kr. D2.	82	23/5 00	1/1 14
Horáček Franz, 2. D2.	83	20/7 01	1/1 14
5 Bajec Franz, SVK. m. Kr. D2.	86	31/7 04	1/1 14
Jakupčević Josef, EVK. m. Kr. D2.	84	29/7 05	1/1 14
Potyondy Stephan, EVK. D2.	86	31/7 04	1/1 14
Seiler Rudolf, SVK. m. Kr. D2.	87	31/7 04	1/5 15
Bou Domenik, B D2.	82	3/10 04	1/9 15
10 Plumer Karl, EVK. m. Kr. D2.	84	29/7 02	1/1 17
Wečera Leopold, EVK. m. Kr. D2.	88	17/10 05	1/1 17
Fischer Armand, SVK. m. Kr. D2.	86	31/7 04	1/1 17
Gugl Franz, 1. SVK. m. Kr. D2.	88	22/10 05	1/1 17
Pirker Anton, EVK. m. Kr. D2.	88	2/7 05	1/1 17
15 Opačić-Gligorin Markus, EVK. m. Kr. D2.	87	29/7 05	1/1 17
Polović Johann, 2. D2.	89	27/10 06	1/1 17

6. Telegraphendienst.

Bootsmänner (Telegraphenmeister). (V. S. 20.)

	Geb. Jahr	Dienst seit	Rang
Perisa Josef D2. (kriegsgefangen)	89	28/7 06	1/9 14
Mika Franz, D3.	88	26/7 07	1/1 15
Schötta Franz, SVK. m. Kr. D3.	90	31/7 08	1/1 15
Fischer Wilhelm, 2. EVK. m. Kr. D2.	89	30/7 07	1/3 15
5 Haas Emil, EVK. m. Kr. D3.	91	31/7 08	1/5 15
Antonin Johann, B D2.	89	30/7 07	1/9 15
Wilder Leopold, EVK. m. Kr. D3.	91	31/7 08	1/9 15
Koukolik Ottokar, EVK. m. Kr. D3.	90	30/7 07	1/1 15
Studniezky Karl, 1. D3.	91	31/7 09	1/9 15
10 Rappl August, D2.	89	30/7 07	1/1 16
Tartler Karl, SVK. m. Kr. D2.	88	30/7 06	1/1 16
Töpfer Johann, EVK. m. Kr. D3.	89	28/2 08	1/1 16
Tauwinkel Rudolf, EVK. m. Kr. D3.	92	30/7 09	1/1 16
Fischer Josef, SVK. m. Kr. D3. BMK.	92	13/4 09	1/1 16
15 Menschel Ernst, B EVK. m. Kr.	93	8/1 10	1/5 16
Schreiber Johann, D3.	91	30/7 10	1/5 16
Worm Emil, 1. EVK. m. Kr. D3.	88	7/5 09	1/5 16
Matějek Johann, EVK. m. Kr. D3.	92	20/7 09	1/5 16
Rudolf Alfred, D3.	92	30/7 09	1/5 16
20 Kettner Karl, B EVK. m. Kr.	91	30/7 09	1/9 16

7. Waffendienst.

Waffenmeister.

Nikšić Thomas, EVK. m. Kr. D2.	86	13/9 03	1/9 14
Farkas Arpád, EVK. m. Kr. D2. (S. P.)	86	31/7 04	1/9 14
Heger Paul, EVK. m. Kr. D2. (R. U.)	87	18/9 05	1/9 14
Blechař Ludwig D2. BEM. r. K. (R. U.)	84	4/10 05	1/9 14
5 Barbić Johann, EVK. m. Kr. D2. PKOM. (S. P.)	87	19/11 06	1/9 14
Klavora Ferdinand, SVK. D2. (R. U.)	88	10/10 05	1/9 14
Žádník Vinzenz, EVK. m. D2. (R. U.)	86	29/3 06	1/9 14
Dietrich Othmar, EVK. m. Kr. D2.	88	9/4 06	1/9 14
Rybař Armand, D2. (S. P.)	90	19/9 07	1/9 14
10 Brunner Alois, D2. (Kartenzeichner)	87	12/5 06	1/9 15
Pressler Miroslav, EVK. m. Kr. D2. (R. U.)	89	30/7 06	1/9 15
Schantl Johann, D2. (R. U.)	88	9/9 07	1/9 15
Nadliček Karl, EVK. m. Kr. D2. (R. U.)	87	17/10 06	1/9 15
Wawrečka Max, EVK. m. Kr. D2. (R. U.)	87	10/8 04	1/1 16
15 Volák Anton, EVK. m. Kr. D2. PKOM. (R. U.)	88	18/5 06	1/1 16
Hinterstoisser Franz, EVK. m. Kr. D2.	88	30/5 06	1/1 17
Linić Celestin, EVK. m. Kr. D2. (S. P.)	88	30/7 07	1/1 17
Bagrimile Oito, EVK. m. Kr. D2. (S. P.)	87	29/7 05	1/1 17
Živko Ludwig, EVK. m. Kr. D2. (S. P.)	87	25/4 06	1/1 17
20 Juričev Martin, EVK. m. Kr. D2. (S. P.)	84	6/10 05	1/1 17
Vesely Anton, EVK. m. Kr. D2. (S. P.)	86	29/7 05	1/1 17
Knez Anton, EVK. m. Kr. D2. (S. P.)	85	2/10 06	1/1 17
Nekić Georg, EVK. m. Kr. D2. (S. P.)	86	20/5 06	1/1 17
Lückl Ignaz, EVK. m. Kr. D2. (S. P.)	88	23/6 06	1/1 17

	Geb. Jahr	Dienst seit	Rang
25 Deltreppo Peter, D3. (S. P.)	90	24/3 07	1/1 17
Medved Josef, O2 D2 (S. P.)	88	25/7 06	1/1 17
Neusser Franz, EVK. m. Kr. D2. (S. P.)	89	16/8 07	1/1 17
Sykora Johann, D2. (S. P.)	86	3/10 07	1/1 17
Wostatek Karl, EVK. m. Kr. D2. (S. P.)	87	2/10 07	1/1 17
30 Pelisek Raimund, EVK. m. Kr. D2.	86	3/10 07	1/1 17
Kihalié Wilhelm, D2 BEM. r. K. (R. U.)	89	16/11 06	1/5 17
Brantal Franz, D2. (R. U.)	89	13/9 06	1/5 17
Roth Franz, EVK. m. Kr. D3. SEM. r. K. (KD.) BEM. r. K. (R. U.)	85	21/1 07	1/5 17
Schmied Franz, EVK. m. Kr. D2. (R. U.)	87	14/4 07	1/5 17
35 Hloucal Ludwig, D2. (R. U.)	88	10/9 06	1/5 17
Stuiber Ludwig, SVK. m. Kr. D3. (R. U.)	88	21/4 08	1/5 17
Richter Ferdinand, EVK. m. Kr. D1. (R. U.)	84	2/3 04	1/5 17
Wünsch Josef, EVK. m. Kr. D3. BEM. r. K. (R. U.)	87	1/10 08	1/5 17
Krämmer Wilhelm, SVK. m. Kr. EVK. m. Kr. D2. (R. U.)	89	30/7 07	1/5 17
40 Rügel Franz, EVK. m. Kr. D3. BEM. r. K. (R. U.)	90	12/10 08	1/5 17
Stanojlovié Alexander, D3.	87	1/10 08	1/5 17
Medvešček Alois, D3.	90	31/7 08	1/5 17
Pazaurek Wenzel, EVK. m. Kr. D2. (S. P.)	87	2/9 07	1/5 17
Braun Karl, EVK. D3. (S. P.)	91	23/9 08	1/5 17
45 Miscovich Justus, EVK. m. Kr. D3. (S. P.)	84	19/10 05	1/5 17
Nedwed Friedrich, EVK. m. Kr. D3. (R. U.)	88	19/9 07	1/9 17
Kavalier Josef, O1. D3. (R. U.)	87	4/10 08	1/9 17
Vock Laurenz, EVK. m. Kr. D3. (R. U.)	88	9/10 07	1/9 17
Lang Alois, D3. (S. P.)	89	10/6 08	1/9 17

8. Maschinen- und Drainagedienst.

Maschinenwärter.

(V. S. 190, hievon 10 Drainagemeister.)

Stengel Rudolf, D1. (M)	73	30/8 90	1/1 98
Heinz Edgar, SVK. m. Kr. D1. (M)	77	1/10 96	1/10 03
Wirkner Alois, SVK. m. Kr. D1.	80	9/5 97	1/1 04
Riedler Johann, EVK. m. Kr. D2.	82	27/9 99	1/5 06
5 Panzner Josef, O2. D2. (D. M.)	82	25/10 00	1/1 07
Deskovié Stephan, D2.	84	5/9 02	1/1 08
Seopinich Anton, SVK. m. Kr. D2.	83	28/9 01	1/5 08
Werk Rudolf, EVK. m. Kr. D2.	84	5/9 02	1/1 09
Trnka Wenzel, D2.	86	25/9 03	1/1 09
10 Giurissa Anton, D2.	83	28/9 01	1/1 09
Malakrea Johann, D2.	83	28/9 01	1/1 09
Fonda Hektor, SVK. m. Kr. D2.	86	9/9 03	1/1 09
Vianelli Anton, D2.	85	9/9 03	1/1 09
Deisenhammer Franz, EVK. m. Kr. D2.	84	25/8 03	1/1 09
15 Hilscher Karl, D2. (D. M.)	86	17/9 04	1/1 09
Ček Anton, D2.	83	24/9 00	1/5 09
Mensik Wilhelm, D2.	85	20/9 02	1/1 10
Landl Karl, D2.	83	1/9 02	1/1 10
Solluer Edwin, EVK. m. Kr. D2.	86	17/9 04	1/9 10

	Geb. Jahr	Dienst seit	Rang
20 Dormiš Bogumil, D2.	88	18/9 06	1/1 11
Zohner Josef, O2. SVK. m. Kr. D2.	88	18/9 06	1/1 11
Mayer Friedrich Stephan, EVK. m. Kr. D2.	89	18/9 06	1/1 11
Mlnařík Franz, SVK. m. Kr. D2.	88	5/6 06	1/1 11
Benesch Karl, SVK. m. Kr. D2.	87	11/8 05	1/9 11
25 Tenze Alois, D2.	89	19/9 07	1/9 11
Zajiček Franz, SVK. m. Kr. D2.	86	2/10 07	1/9 11
Owessny Karl, EVK. m. Kr. D2.	87	25/4 06	1/9 11
Arbesser Vinzenz, O1. D2.	88	8/3 06	1/9 11
Gee Marius, SVK. m. Kr. D2.	90	19/9 07	1/9 11
30 Kindl Felix, D2.	90	27/10 07	1/9 11
Zidan Josef, EVK. m. Kr. D2.	90	19/9 07	1/9 11
Lanz Waldemar, D2.	90	19/9 07	1/5 13
Kunz Anton, O1. SVK. m. Kr. D2.	88	7/10 07	1/5 13
(D. M.)	90	19/9 07	1/5 13
Lampeitl Ludwig, EVK. m. Kr. D2.	89	1/5 06	1/5 13
35 Fabian Viktor, D3.	86	26/7 07	1/5 13
Kunert Julius, EVK. m. Kr. D3.	90	15/9 08	1/1 14
Cinibulk Alfred, SVK. m. Kr. D3.	89	15/9 08	1/1 14
Hermann Gottfried, O1. O2. SVK. m. Kr. D3. (D. M.)	90	15/9 08	1/5 14
Vokalitsch Friedrich, D3.	89	15/9 08	1/5 14
40 Herdawesky Franz, SVK. m. Kr. D3.	87	3/8 07	1/5 14
Cumrda Matthias, D2.	91	18/9 08	1/5 14
Michanovié Josef, EVK. m. Kr. D3.	90	18/9 08	1/5 14
Robba Walter, D3.	90	18/9 08	1/5 14
Stojan Johann, D3.	91	18/9 08	1/5 14
45 Ondrušek Johann, SVK. m. Kr. D3.	91	18/9 08	1/5 14
Grundtner Richard, EVK. m. Kr. D3.	89	1/4 07	1/5 14
Kostelié Johann, EVK. m. Kr. D2.	91	18/9 08	1/1 15
Stock Arthur, D3.	87	21/12 08	1/1 15
Lipka Ludwig, O1. D3. (D. M.) DEK. 2.	89	18/9 08	1/1 15
50 Berger Rudolf, O2. D3.	91	18/9 08	1/1 15
Leitgeb Stephan, SVK. m. Kr. D3.	92	17/9 09	1/1 15
Cohorna Emil, D3.	90	18/9 08	1/5 15
Vokoun Josef, SVK. m. Kr. D3.	92	17/9 09	1/5 15
Gneist Karl, O1. O2. D3. PKVM.	89	14/9 07	1/5 15
55 Reja Franz, D3.	91	17/9 09	1/5 15
Fleischhacker Franz, SVK. m. Kr. D3.	91	18/9 08	1/5 15
Gantar Jakob, D3.	90	18/9 08	1/5 15
Klose Silvester, D3.	92	17/9 09	1/5 15
Zupanek Anton, D3.	90	17/9 09	1/5 15
60 Linkenseder Franz, O2. D3.	92	17/9 09	1/5 15
Santner Franz, D3.	91	17/9 09	1/5 15
Czerwenka Karl, O2. D3.	91	1/10 09	1/5 15
Günther Anton, D3.	92	17/9 09	1/5 15
Greimel Siegfried, EVK. m. Kr. D3.	91	17/9 09	1/5 15
65 Vidali Jakob, D3.	92	17/9 09	1/5 15
Springer Felix, D3.	91	18/9 08	1/5 15
Kučera Franz, SVK. m. Kr. D3.	92	17/9 09	1/5 15
Hauer Karl, SVK. m. Kr. D3.	91	17/9 09	1/5 15
Zimmermann Peter, D3.	92	17/9 09	1/5 15
70 Orasch Peter, SVK. m. Kr. D3.	87	17/11 08	1/5 15
Wohlgemuth Wilhelm, SVK. m. Kr. D3.	88	31/10 08	1/5 15
Vitouš Franz, SVK. m. Kr. D3.	86	5/5 05	1/5 15
Pan Karl, EVK. m. Kr. D2.	90	3/4 09	1/5 15
Denks Ferdinand, SVK. m. Kr. D3.	91	10/4 09	1/5 15
75 Krenn Martin, O2. D3.	88	18/3 09	1/5 15
Rukser Karl, O1, O2. SVK. m. Kr. D3.			

	Geb. Jahr	Dienst seit	Rang
Lullé Viktor, SVK. m. Kr. D3.	89	15/10 09	1/5 15
Souček Anton, SVK m. Kr. D3.	88	14/5 09	1/5 15
Eberhard Viktor, EVK. m. Kr. D3.	90	15/11 09	1/5 15
80 Budweiser Franz, SVK. m. Kr. D3.	90	17/7 08	1/5 15
Lindner Karl, D3.	91	18/9 10	1/5 15
Mayerl Karl, EVK. m. Kr. D3.	93	18/9 10	1/5 15
Paronixi Anton, D3.	88	5/8 09	1/5 15
Gindl Adolf, EVK. m. Kr. D3.	93	17/9 10	1/5 15
85 Szimits Johann, SVK. m. Kr. D3.	89	30/4 09	1/5 15
Lindner Johann, D3.	89	18/6 09	1/5 15
Szmolik Eduard, OB EVK. m. Kr. D3.	93	17/9 10	1/5 15
Fischer Anton, D3.	91	22/7 10	1/5 15
Piechula Valentin, SVK m. Kr. D3.	88	4/10 09	1/5 15
90 Cernušek Max, EVK m. Kr. D3.	92	17/9 10	1/5 15
Lang Theodor, O2. D3. PROM.	92	17/9 10	1/5 15
Lekl Rudolf, EVK. m. Kr. D3.	92	17/9 10	1/5 15
Nowak Franz, O2. D3.	91	17/11 09	1/5 15
Wojas Eugen, SVK m. Kr. D3.	88	4/10 09	1/5 15
95 Weiss Robert, SVK. m. Kr. D3.	92	20/9 09	1/5 15
Lang Richard, O2. D3.	92	17/9 10	1/5 15
Luschützky Johann, D3.	93	17/9 10	1/5 15
Ribitra Emil, EVK. m. Kr. D3.	92	17/9 10	1/5 15
Keschek Josef, SVK m. Kr. D3.	92	17/9 10	1/5 15
100 Daubrovsky Adolf, EVK. m. Kr. D3.	92	17/9 10	1/5 15
Stress Hermana, D3.	92	17/9 10	1/5 15
Wökl Raimund, D3.	93	17/9 10	1/5 15
Voracek Emanuel, D3.	91	17/9 10	1/5 15
Strukelj Josef, EVK m. Kr. D3.	91	22/9 09	1/5 15
105 Zalesky Felix, O2. D3.	88	2/10 09	1/5 15
Bauer Theodor, O2. D3.	93	17/10 10	1/5 15
Vujovich Emanuel, D3.	90	17/9 09	1/9 15
Barta Franz, D3.	90	4/7 09	1/9 15
Winkler Oskar, D3.	88	4/5 09	1/9 15
110 Savu Josef, O2. D3.	92	17/9 10	1/9 15
Coulon Franz, D3.	93	17/9 10	1/9 15
Zak Ferdinand, OB D3.	90	18/9 08	1/5 16
Germanis Germano, D3.	88	3/10 09	1/5 16
Smiciklas Johann, EVK. m. Kr. D3.	92	1/9 09	1/5 16
115 Sterchele Ernst, OB D3.	93	17/9 10	1/5 16
Wieshofer Franz, EVK. m. Kr. D3.	92	17/9 10	1/5 16
Dahinten Eduard, OB D3.	92	17/9 10	1/5 16
Proksch Norbert, SVK. m. K. D3.	88	5/3 09	1/5 16
Sokol Josef, D3.	87	5/10 08	1/5 16
120 Smahel Josef, EVK. m. Kr. D3.	91	23/5 10	1/5 16
Proske Viktor, OB D3.	93	17/9 10	1/5 16
Lilpop Robert, O2. D3.	92	21/6 10	1/5 16
Beran Anton, O2. D3.	91	7/7 09	1/5 16
Wenger Leopold, D3.	93	17/9 10	1/5 16
125 Medek Josef, D3.	93	17/9 10	1/5 16
Pietschnig Hugo, EVK. m. Kr. D3.	92	17/9 10	1/5 16
Hanke Leonhard, D3.	92	17/9 10	1/5 16
Vistarini v. Kamillo, D3.	91	17/9 10	1/5 16
Hoffmann Julius, SVK. m. Kr. D3.	90	2/3 09	1/5 16
130 Lanz Felix, D3.	93	17/9 10	1/5 16
Wanninger August, D3.	92	17/9 10	1/5 16
Konka Otto, D3.	92	17/9 10	1/5 16
Dressler Josef, O1. O2. D3.	93	17/9 10	1/5 16
Wurzinger Max, O1. D3.	91	23/11 09	1/5 16
135 Ertl Georg, D3.	92	18/9 10	1/9 16
Varljen Johann, O2. D3.	90	7/10 09	1/9 16

	Geb. Jahr	Dienst seit	Rang
Sigl Wilhelm, O1. D3.	93	23/7 11	1/9 16
Weissensteiner Gustav, D3.	89	3/10 10	1/9 16
Wallner Stefan, D3.	90	7/11 09	1/9 16
140 Jese Ernst, D3.	91	22/2 10	1/9 16
Štěpanek Franz, D3.	90	3/12 09	1/9 16
Eiben Stefan, O2. SVK. m. Kr. D3.	93	19/9 10	1/9 16
Štanek Jiroslaus, EVK. m. Kr. D3.	93	23/7 11	1/9 16
Lulic Anton, D3.	93	18/9 10	1/9 16
145 Teindl Arnold, D3.	93	18/9 10	1/9 16
Höcker Anton, EVK. m. Kr. D3.	92	18/9 10	1/9 16
Bachorek Johann, EVK. m. Kr. D3.	92	24/6 10	1/9 16
Savu Paul, D3.	92	23/7 11	1/9 16
Wachta Franz, O2. D3.	94	23/7 11	1/9 16
150 Weissensteiner Oskar, OB D3.	91	5/8 10	1/9 16
Kluka Jaroslav, EVK. m. Kr. D3.	92	13/7 10	1/9 16
Kořalnik Josef, EVK. m. Kr. D3.	92	18/7 10	1/9 16
Örtl Ludwig, D3.	92	7/10 10	1/9 16
Stecura Adam D3.	93	24/7 11	1/9 16
155 Cajanek Anton, EVK. m. Kr. D3.	91	20/10 09	1/9 16
Pasching Leopold, OB D3.	92	2/7 10	1/9 16
Reschka Karl, D3.	93	23/7 11	1/9 16
Hofbauer Johann, D3.	93	21/7 11	1/9 16
Spalt Anton, O1. D3.	94	23/7 11	1/9 16
160 Derfler Michael, D3.	92	27/9 10	1/9 16
Rabfeld Hermenegild, D3.	91	1/9 11	1/9 16
Petronio Rudolf, O2. D3.	92	2/9 11	1/9 16
Schneider Karl, EVK. m. Kr. D3.	91	4/8 10	1/9 16
Klandus Rudolf, D3.	93	22/7 11	1/9 16
165 Ziegler Eduard, O2. D3.	94	23/7 11	1/9 16
Thiel Alois, O2. D3.	94	23/7 11	1/9 16
Kabelac Alois, D3.	89	3/10 10	1/9 16
Hausmann Karl, O1. O2. D3.	90	5/10 10	1/9 16
Soucek Hugo, D3.	93	17/9 10	1/1 17
170 Gerl Ferdinand, D3.	94	29/8 11	1/1 17
Frydecky Max, EVK. m. Kr. D3.	89	22/7 10	1/1 17
Petsche Adolf, D3.	92	5/2 10	1/1 17
Auer Johann, EVK. m. Kr. D3.	91	2/3 10	1/1 17
Jochberger Josef, D3.	91	27/5 10	1/1 17
175 Svoboda Heinrich, D3.	91	18/6 10	1/1 17
Pöschl Matthias, D3.	92	1/8 10	1/1 17
Scharler Anton, EVK. m. Kr. D3.	90	5/8 10	1/1 17
Dominković Anton, EVK. m. Kr. D3.	93	2/9 10	1/1 17
Pietsch Emanuel, D3.	90	12/10 10	1/1 17
180 Adamira Josef, D3.	92	4/9 10	1/1 17
Nelböck Maximilian, EVK. m. Kr. D3.	91	24/9 10	1/1 17
Klančnik Rudolf, EVK. m. Kr. D3.	92	29/9 10	1/1 17
Schiller Franz, OB D3.	93	4/10 10	1/1 17
Enderl Josef, D3.	93	24/7 10	1/1 17
185 Schwarz Ferdinand, D3.	94	24/7 11	1/1 17
Uhliř Josef, D3.	93	24/7 11	1/1 17
Wojpich Josef, SVK. m. Kr. D3. PKVM.	93	24/7 11	1/1 17
Sozanski Vladimir de, EVK. m. Kr. D3.	92	24/7 11	1/1 17
Ofner Ferdinand D3.	94	24/7 11	1/1 17
190 Bratasević Albin, D3.	94	24/7 11	1/1 17
Hušner Franz, EVK. m. Kr. D3.	93	24/7 11	1/1 17
Makovez Heinrich, EVK. m. Kr. D3.	94	24/7 11	1/1 17
Jicha Anton, O1. O2. OB D3.	92	15/5 10	1/1 17
Svoboda Ludwig, EVK. m. Kr. D3.	89	4/10 10	1/1 17
195 Nitsch Franz, O1. O2. OB D3.	91	9/10 10	1/1 17
Sourek Kamillo, D3.	93	25/11 10	1/1 17

	Geb. Jahr	Dient seit	Rang
Putz Georg, ⊕ D3.	91	4/10 10	1/1 17
Vorauer Josef, ⊕ D3. ⊙	94	24/7 11	1/1 17
Stamfest Josef, EVK. m. Kr. ⊕ ⊕ D3.	91	4/10 09	1/1 17
200 Schnur Paul, EVK. m. Kr. ⊕	91	7/7 10	1/1 17
Scheucher Rudolf, ⊕ D3.	93	9/9 10	1/1 17
Brunner Ignaz, ⊕ D3.	91	9/8 10	1/1 17
Zadnik Franz, ⊙1. SVK. m. Kr. ⊕ ⊕ D3.	93	21/7 11	1/1 17
Gaisbacher Anton, ⊕ D3.	91	30/3 10	1/1 17
205 Bergmayer Erich, D3.	93	24/7 11	1/1 17
Liedler Ernst, ⊙1. ⊕ D3.	89	30/10 10	1/1 17
Grundtner Franz, ⊕ D3. ⊙	94	24/7 11	1/1 17
Malle Peter, EVK. m. Kr. ⊕ ⊕ D3.	90	7/10 10	1/1 17
Navratil Vladimir, ⊙B ⊕ D3.	93	21/7 11	1/1 17
210 Jeschke Alois, ⊙1. ⊕ D3.	93	24/7 11	1/1 17
Junek Alexander, EVK. m. Kr. ⊕	92	3/3 10	1/1 17
Contus Johann, EVK. m. Kr. ⊕ D3.	92	17/9 10	1/1 17
Pawelka Konstantin, ⊕ D3.	91	17/9 10	1/1 17
Fasching Johann, ⊙B ⊕ D3. ⊙	94	29/3 11	1/1 17
215 Kaindl Johann, ⊙1. ⊕	92	14/9 09	1/1 17
Schleifer Johann, ⊙B ⊕	94	23/7 12	1/1 17
Straka Johann, ⊙1. ⊙2. ⊕ D3. ⊙	93	23/3 11	1/1 17
Köhler Johann, ⊙B ⊕ D3.	90	4/10 10	1/1 17
Beyer Franz, ⊕ ⊙	95	23/7 12	1/1 17
220 Rziha Karl, ⊙B. EVK. m. Kr. ⊕ ⊕	94	23/7 12	1/1 17
Hintermann Bruno, ⊕ D3.	94	25/9 11	1/1 17
Böhm Karl, EVK. m. Kr. ⊕ ⊕ D3.	91	7/7 11	1/1 17
Schlögl Karl, EVK. m. Kr. ⊕ D3.	91	11/8 11	1/1 17
Beran Wenzel, ⊙	94	23/7 12	1/1 17
225 Huber Ludwig, ⊙B ⊕	95	23/7 12	1/1 17
Kucec Josef, ⊙1. ⊙2. EVK. m. Kr. ⊕ ⊕	94	23/7 12	1/1 17
Zuber Maximilian, ⊕	95	23/7 12	1/1 17
Tarabochia Josef, EVK. m. Kr. ⊕ ⊕ D3.	93	21/7 11	1/1 17
Bittner Gustav, D3.	91	24/7 11	1/1 17
230 Zenk Franz, ⊙B ⊕ D3. ⊙	93	21/7 11	1/1 17
Wehrle Erwin, ⊕ D3.	92	24/7 11	1/1 17
Spirk Cenek, ⊕ D3.	91	19/5 10	1/1 17
Kaňka Ferdinand, ⊕	92	31/5 10	1/1 17
Krasković Josef, EVK. m. Kr. ⊕ ⊕ D3. ⊙	93	8/8 10	1/1 17
235 Čapek Franz, EVK. m. Kr. ⊕ ⊕ D3. ⊙	90	3/10 10	1/1 17
Dyduch Robert, D3.	91	4/10 10	1/1 17
Lendl Josef, SVK. m. Kr. ⊕ ⊕ D3.	93	20/10 10	1/1 17
Kožuh Rudolf, ⊙B D3. ⊙	93	7/11 10	1/1 17
Holubek Anton, ⊕ D3.	93	27/9 11	1/1 17
240 Ulbrich Josef, EVK. m. Kr. ⊕ ⊕ D3.	94	2/10 11	1/1 17
Faimann Waldemar, ⊕	93	23/7 12	1/1 17
Nemling Walter, ⊙2. ⊕ D3.	93	21/7 11	1/1 17
Bernhardt Franz, ⊕	89	16/1 10	1/1 17
Mučić Franz, EVK. m. Kr. ⊕ ⊕ D3.	93	23/9 10	1/1 17
245 Kunz Rudolf, ⊙2.	95	23/7 12	1/1 17
Trittner Karl, ⊕ D3.	94	7/9 11	1/1 17
Kobr Johann, ⊕ D3.	92	12/4 10	1/1 17
Lang Karl, ⊙1. D3.	93	14/8 10	1/1 17
Trüber Max, ⊙2. ⊕ D3.	91	9/9 11	1/1 17
250 Hnemer Karl, ⊙B ⊕ ⊙	94	23/7 12	1/1 17
Wagner Richard, ⊕ ⊙	94	23/7 12	1/1 17
Vikydal Rudolf, ⊕	95	23/7 12	1/1 17
Šorli Josef, ⊕ D3.	94	1/9 11	1/1 17
Hasse Karl, EVK. m. Kr. ⊕ ⊕ ⊙	94	23/7 12	1/1 17
255 Tinhof Karl, ⊕	95	23/7 12	1/1 17
Fiedler Gustav, ⊕	93	24/9 11	1/1 17

	Geb. Jahr	Dient seit	Rang
Dörrschmied Gustav, EVK. m. Kr. ⊕ D3.	94	29/9 11	1/1 17
Hawránek Wilhelm, ⊕ ⊙ SEM. r. Kr.	94	23/7 12	1/1 17
Zahlik Robert, ⊕ D3.	93	24/7 11	1/5 17
260 Nöbauer Max, ⊕ D3.	92	17/9 10	1/5 17
Ebner Johann, ⊕ ⊙	93	23/7 12	1/5 17
Petronio Johann, ⊕ D3. ⊙	91	1/9 11	1/5 17
Mathes Johann, ⊕	94	23/7 12	1/5 17
Hybašek Gustav, ⊙B ⊕ D3.	91	14/9 11	1/9 17
265 Langer Rudolf, ⊕ D3.	93	18/9 11	1/9 17
Schreiber August, EVK. m. Kr. ⊕ ⊕	94	23/7 12	1/9 17
Szlavik Alexander, ⊕	94	23/7 12	1/9 17
Horak Josef, EVK. m. Kr. ⊕ ⊕	94	23/7 12	1/9 17
Kotsch Josef, EVK. m. Kr. ⊕	94	23/7 12	1/9 17
270 Tögel Heinrich, EVK. m. Kr. ⊕ ⊕	94	23/7 12	1/9 17
Legerer Johann, ⊙B ⊕	94	23/7 12	1/9 17

9. Elektrodienst.

Elektrowärter. (V. S. 27.)

Kalfus Gottlieb, ⊕ D2. ⊕ ⊙	89	27/9 06	1/1 11
Schärmüller Johann, D2. ⊕	89	19/9 07	1/9 11
Lehrer Johann, D2. ⊕	89	11/10 07	1/5 14
Schwarzjirg Josef, D3. ⊕	90	18/9 08	1/5 15
5 Frimmel Rudolf, D3. ⊕	90	18/9 08	1/5 15
Desitka Josef, ⊕ D3. ⊕	91	18/9 08	1/5 15
Hopfer Hermann, EVK. m. Kr. ⊕ D3. ⊕	91	18/9 08	1/5 15
Pietsch Franz, EVK. m. Kr. ⊕ ⊕ D3. ⊕	90	18/9 08	1/9 15
Gartner Georg, ⊙1. ⊙2. ⊙B ⊕ D3. ⊙	90	18/9 08	1/9 15
10 Taubek Friedrich, EVK. m. Kr. ⊕ D3. ⊙	90	18/9 08	1/9 15
Zannek Karl, EVK. m. Kr. ⊕ ⊕ D3. ⊙	90	18/9 08	1/9 15
Ronk Friedrich, D3. ⊕ ⊙	89	18/9 08	1/9 15
Basler Hubert, EVK. m. Kr. ⊕ ⊕ D3. ⊕	91	18/9 08	1/9 15
Malinar Josef, EVK. m. Kr. ⊕ ⊕ D3. ⊙	90	18/9 08	1/9 15
15 Witoschek Robert, ⊕ D3.	91	17/9 09	1/9 15
Christ Johann, EVK. m. Kr. ⊕ ⊕ D3.	91	17/9 09	1/9 15
Volkman Gustav, ⊙2. ⊕ D3.	90	17/9 09	1/9 15
Krisch Franz, EVK. m. Kr. ⊕ ⊕ D3.	91	17/9 09	1/5 16
Schmied Johann, D3. (Wartegebühr)	91	17/9 09	1/5 16
20 Zardi Remigius, ⊙2. EVK. m. Kr. ⊕ ⊕ D3. ⊙	92	17/9 09	1/5 16
Mulz Anton, D3.	92	17/9 09	1/5 16
Neumeister Johann, EVK. m. Kr. ⊕ ⊕ D3.	91	18/9 08	1/5 16
Luger Alfred, ⊕ D3.	91	17/9 09	1/5 16
Rychlik Franz, EVK. m. Kr. ⊕ ⊕ D3.	91	17/9 09	1/9 16
25 Oberhauer Ferdinand, EVK. m. Kr. ⊕ ⊕ D3.	91	17/9 09	1/9 16
Hrdý Adolf, D3.	91	17/9 09	1/9 16
Polnitzky Heinrich, EVK. m. Kr. ⊕ ⊕ D3.	91	17/9 09	1/9 16
Priboschitz Egon, ⊙2. D3.	90	17/9 09	1/9 16
Grohmann Josef, EVK. m. Kr. ⊕ D3.	91	17/9 09	1/9 16
30 Holubovsky Julius, ⊕ D3. ⊙	92	17/9 09	1/9 16
Kindl Franz, EVK. m. Kr. ⊕ ⊕ D3. ⊙	90	17/9 08	1/9 16
Wieser Hermann, EVK. m. Kr. ⊕ ⊕ D3.	91	17/9 09	1/9 16
Faber Karl, EVK. m. Kr. ⊕ ⊕ D3.	92	17/9 09	1/9 16
Horatske Emil, ⊕ ⊕ D3.	92	17/9 09	1/1 17
35 Babacek Johann, ⊕ D3.	91	17/9 09	1/1 17
Leidenkummer Ludwig, SVK. ⊕ ⊕ D3.	93	17/9 10	1/1 17
Sustersitz Bernhard, ⊕ D3.	92	17/9 10	1/1 17
Samböck Friedrich, EVK. m. Kr. ⊕ ⊕ D3.	93	17/9 10	1/1 17

	Geb. Jahr	Dienst seit	Rang
Capek Friedrich, ○1. EVK. m. Kr. ☞ ☞ D3.	93	17/9 10	1/1 17
40 Messerschmidt Richard, EVK. m. Kr. ☞ ☞ D3. ⑬	92	17/9 10	1/1 17
Deutner Johann, ☞ D3.	92	17/9 10	1/1 17
Bestenreiner Franz, D3.	91	17/9 10	1/1 17
Duba Anton, EVK. m. Kr. ☞ ☞ D3.	90	4/10 09	1/1 17
Pehak Gottfried, ☞ D3.	91	3/7 09	1/1 17
45 Dobrilla Viktor, ☞ D3.	92	17/9 10	1/1 17
Pürstner Viktor, ☞ D3.	93	17/9 10	1/1 17
Himmer Josef, EVK. m. Kr. ☞ ☞ D3.	92	17/9 10	1/1 17
Poiani Alois, ○1 ○2. ☞ D3. ⑬	92	17/9 10	1/1 17
Hann Engelbert, EVK. m. Kr. ☞ ☞ D3.	93	17/9 10	1/1 17
50 Wosinsky v. Tolna Werner, D3. ⑬	93	17/9 10	1/1 17
Gauster Johann, ○2. SVK. m. Kr. ☞ ☞ D3.	92	17/9 10	1/1 17
Zapletal Wilhelm, ☞ D3. ⑬	91	17/9 10	1/1 17
Musenbichler Emerich, ⊖1, ⊖2. ☞ D3. ⑬	93	17/9 10	1/1 17
Heller Mario, ☞ D3.	93	17/9 10	1/1 17
55 Weiss Karl, ○B ☞ D3.	91	17/9 09	1/1 17
Schisslinger Johann, D3.	93	17/9 10	1/1 17
Novotny Josef, EVK. m. Kr. ☞ ☞ D3.	93	17/9 10	1/1 17
Lackner Bernhard, ☞ D3.	92	17/9 10	1/1 17
Granzer Rudolf, D3.	93	17/9 10	1/1 17
60 Schiebel Rudolf, EVK. m. Kr. ☞ D3. ⑬	89	26/6 10	1/1 17
Ziglarsch Albert, EVK. m. Kr. ☞ ☞	93	24/7 11	1/1 17
Graf Julius, ☞ D3.	93	24/7 11	1/1 17
Kudlaczek Josef, EVK. m. Kr. ☞ ☞ D3. ⑬	92	24/7 11	1/1 17
Sanzenberger Karl, EVK. m. Kr. ☞ ☞ D3.	94	24/7 11	1/5 17
65 Hanke Traugott, ☞ D3. ⑬	92	7/8 10	1/5 17
Nitsch Franz, ○B ☞ D3.	89	4/10 10	1/5 17
Nuschej Friedrich, D3. ⑬	94	24/7 10	1/5 17
Frendl Ernst, ○2. ☞ D3.	93	24/7 11	1/5 17
Bisanz Eugen, ☞ D3.	92	17/9 10	1/9 17
70 Grötschel Josef, ☞ D3. ⑬	94	24/7 11	1/9 17
Picker Ludwig, D3. ⑬	92	17/9 10	1/9 17
Kosek Rudolf, EVK. m. Kr. ☞ D3.	89	7/10 10	1/9 17

10. Fliegerdienst.

Fliegermeister.

Brauner Rudolf, ○1. ☞ D3.	90	18/8 08	1/1 14
Molnar Johann, ○1. ○2. ☞ D3.	89	16/11 10	1/9 15
Priboschitz Egon, ○2. ☞ D3.	90	17/9 09	1/9 16
Menzel Josef, ○2. ☞ D3. ⑬	93	2/9 11	1/1 17
5 Schachinger Emerich, ○2. D3.	90	17/9 09	1/1 17
Roschitz Heinrich, ⊖1. ○2. ☞ DEK. 2.	93	6/10 10	1/1 17
Lautner Georg, D3.	91	6/10 10	1/3 17
Kornke Moritz, D3.	92	3/11 10	1/5 17

11. Militärarbeiterdienst.

A. Munitionslaboranten.

Meister. (V. S. 8.)

Vesely Gottfried, D2. ☞	86	31/7 04	1/1 17
Brne Josef, D2. ☞	85	31/7 04	1/1 17
Culiat Johann, EVK. m. Kr. ☞ D2. ☞	90	30/7 07	1/1 17

B. Artilleriearbeiter.

Meister. (V. S. 2.)

Geb. Jahr	Dienst seit	Rang
-----------	-------------	------

C. Torpedo- und Minenarbeiter.

Meister. (V. S. 1.)

Tuchtan Lino, EVK. m. Kr. ☞ D2. ☞	83	1/9 04	1/1 15
-----------------------------------	----	--------	--------

D. Taucher.

Meister. (V. S. 2.)

E. Elektroarbeiter.

Meister. (V. S. 2.)

Kondelka Josef, EVK. m. Kr. ☞ D2. ☞	86	4/6 05	1/9 14
Prekop Johann, EVK. m. Kr. ☞ D3. (Rad. Arb.)	91	27/8 08	1/1 17

F. Bekleidungsarbeiter.

Meister. (V. S. 4.)*

Lehner Johann, D2. ☞	84	27/6 04	1/1 13
Braun Franz, D2. ☞	83	3/10 04	1/1 14
Rakies Ranko, D3. ☞	87	23/10 07	1/1 17
Sluneko Franz, D3.	87	4/10 08	1/5 17

12. Proviantdienst.

Proviantmeister. (V. S. 14.)

Mestrov Toma, EVK. m. Kr. ☞ ☞ D2. ☞ ⑬	79	1/10 01	1/1 14
Schottlik Leopold, EVK. m. Kr. ☞ D2. ☞	80	1/10 01	1/5 16

13. Küchendienst.

Küchenmeister. (V. S. 2.)

Orlovac Kaspar, EVK. m. Kr. ☞ ☞ D2. ⑬	85	1/10 06	1/1 14
---------------------------------------	----	---------	--------

14. Sanitätsdienst.

Sanitätsmeister. (V. S. 5.)

Dekanić Johann, D2. ☞ SEM. r. K. (KD.)	81	1/10 02	1/1 13
Sossich Martin, EVK. m. Kr. ☞ D2. ☞ SEM. r. K. (KD.) BEM. r. K. (KD.)	81	22/11 02	1/5 13
Lisićin-Derauja Toma, D2. ☞ SEM. r. K. (KD.)	81	14/4 02	1/5 13
Martinčić-Skandulić Lorenz, EVK. m. Kr. ☞ D2. ☞ SEM. r. K. (KD.)	84	4/10 05	1/9 14
5 Corkalo Jakob, EVK. m. Kr. ☞ D2. ☞ BEM. r. K. (KD.)	85	15/5 06	1/9 15

* Zählen nicht auf den vorgeschriebenen Stand.

15. Marinemusik.

Musikmeister. (V. S. 3.)

	Geb. Jahr	Dienst seit	Rang
Blažek Wenzel, SVK. m. Kr. D2. (M) ☙	70	1/8 09	1/1 14

Unteroffiziere in Zuteilung.

Wachtmeister 1. Klasse.

	Geb. Jahr	Dienst seit	Rang
Erhart Rupert, SVK. m. Kr. D2. ☙	77	1/10 98	30/5 13
Mutschlechner Alois, SVK. m. Kr. D2. ☙	70	1/10 91	31/1 14
Bon Johann, SVK. m. Kr. D2. ☙	79	1/10 00	1/9 14
Strutz Friedrich, SVK. m. Kr. D2. ☙	78	1/10 99	2/9 14
5 Bawankiewicz Wladimir, SVK. m. Kr. D2. ☙	79	1/10 00	3/9 14
Sašić Max, SVK. m. Kr. D2. ☙	79	1/10 01	4/9 14

Wachtmeister 2. Klasse.

	Geb. Jahr	Dienst seit	Rang
Vidmar Johann, SVK. m. Kr. D2. ☙	77	5/10 98	1/5 12
Filipič Ernst, EVK. m. Kr. D2. ☙	81	1/10 02	27/6 12
Sobotka Klemens, EVK. m. Kr. D2. ☙	82	12/10 03	2/7 14
Goldemund Adolf, SVK. m. Kr. D2. ☙	81	5/10 03	31/7 14
5 Mandl Leopold, EVK. m. Kr. D2. ☙	81	6/10 02	1/2 15
Ille Anton, EVK. m. Kr. D2. ☙	80	7/10 01	1/6 15
Košťál Bohumil, EVK. m. Kr. D2. ☙	85	10/10 04	2/6 15

Reservestand.

Linienschiffskapitän.

	Geb. Jahr	Dienst seit	Rang
(a) Marchetti Hermann, EKO-R. 3. FJO-Off. (KD.) MVK. 3. D3. (M) ☙ B.	66	1/7 83	1/11 15
Sachsen-Coburg und Gotha August, Prinz v., Herzog zu Sachsen, Hoheit, (M) ☙ SEHO-GK. TJO-GK. BAO-GK. PTSO-GK. BCO-GK. EJM. (Tit. u. Char.), B.	67	1/5 93	1/5 96*

Fregattenkapitän.

(a) Rossi-Sabatini Engelbert, Freih. v., FJO-Off. (KD.) D3. (M) ☙ B.	64	1/7 83	1/5 16
--	----	--------	--------

Korvettenkapitäne.

(a) Kotán Desiderius, MVK. 3. (KD.) (M) ☙ B.	61	1/7 90	1/5 15
(a) Mysz Karl, (M) ☙ DEK. 2. BMVO. OKrM., B.	64	1/7 82	1/5 15
(a) Pavliček Stanislaus, (M) ☙ OsO-4., B.	72	1/7 91	1/11 15

* Als Linienschiffsleutnant.

	Geb. Jahr	Dienst seit	Rang
(a) Harrer Karl, (M) ☙ SpOdMN-1., B.	69	1/7 90	1/5 16
(a) Kohányi Zoltán, Dr. pol., MVK. 3. (M) ☙ DEK. 2., B.	75	1/3 93	1/5 16
Basso v. Gödel-Lannoy Richard, Freih., FJO-R. MVK. 3. (M) ☙ PKO-3. DDO-3. SpCO-R. GEO-R. SchSchO-R. PgCO-C. JOvggSch. (Tit. u. Char.), B.	54	6/7 70	1/11 81*
(a) Ammer Viktor, FJO-R. (KD.) (M) ☙ B.	57	1/7 76	1/11 87*
(a) Czech Rudolf, Edl. v., Dr. jur., KKfZ. 2. (M) ☙ B.	71	9/10 91	1/5 17
(a) Pavliček Rudolf, (M) ☙ B.	74	1/7 93	1/5 17
(a) Winkler Eugen, FJO-R. (KD.) (M) ☙ DEK. 2. OMO-4., B.	75	1/7 95	1/5 17
(a) Stipanović Budislav, FJO-R. (KD.) MVK. 3. (M) ☙ B.	74	27/9 94	1/5 17
(a) Seiler Ernst, MVK. 3. (M) ☙ B.	74	21/9 94	1/5 17
(a) Kühnel Richard, FJO-R. (KD.) (M) ☙ DEK. 2. SpOdMN-1. PMBO-R., B.	59	12/7 78	1/11 17
(a) Jülg Bernhard, GVK. m. Kr. (M) ☙ PKO-3. MDO-4. POA., B.	60	1/7 79	1/11 17
(a) Seitz Maximilian, (M) ☙ B.	77	1/7 96	1/11 17

Linienschiffsleutnants.

Folliot de Crenneville-Poutet Heinrich, Graf, (M) ☙ MO-Ehrenritter, B.	55	7/7 74	1/5 86
Rödiger Ernst, (M) ☙ B.	60	1/7 77	1/11 88
Zsoldak Johann, FJO-Off. (KD.) (M) ☙ SpOdMN-2. SKO-4., B.	59	1/7 79	1/11 90
Wilfan Franz, FJO. (KD.) (M) ☙ B.	74	1/7 92	1/11 01
(a) Descovich Emil, (M) ☙ B.	78	1/7 97	1/5 08
(a) Drachsler Slavomir, (M) ☙ B.	78	21/9 96	1/5 08
(a) Skublies de Velike et Bessenyo Viktor, MVK. 3. (M) ☙ B.	81	1/7 00	1/11 10
(a) Gstettner Richard, (M) ☙ B.	82	1/7 00	1/11 10
(a) Rankel Karl, MVK. 3. (M) ☙ GVK. m. Kr. (M) ☙ B.	83	12/9 02	1/11 12
Cosulich Nikolaus, (M) ☙ B.	68	27/5 86	1/1 15
Podhorszky Louis, FJO-R. (KD.) (M) ☙ B.	68	26/6 87	1/1 15
(a) Beden Anton, Ritt. v., (M) ☙ B.	73	1/7 93	1/1 15
Schreckenthal Paul, Dr. jur., FJO-R. (M) ☙ B.	75	23/9 93	1/1 15
(a) Michelitsch Paul, (M) ☙ B.	79	1/7 98	1/1 15
(a) Camus Oskar, (M) ☙ B.	86	15/8 05	1/1 15
(a) Neumayer Josef, (M) ☙ B.	74	1/7 92	1/5 15
(a) Wurdack Wilhelm, FJO-R. (KD.) (M) ☙ B.	77	26/9 95	1/11 15
(a) Steinacker Andor, Ing., (M) ☙ B.	79	1/7 97	1/11 15
(a) Horváth v. Zalabér Béla, (M) ☙ B.	64	9/9 83	1/5 16
(a) Dreher Anton, (M) ☙ B.	71	1/10 91	1/5 16
Dunay Ladislaus, EKO-R. 3. (M) ☙ B.	68	25/6 87	1/11 16
Mossig Theobald, Ritt. v., (M) ☙ LRJEM., B.	70	1/7 90	1/5 17

Fregattenleutnants.

Ratzer Wilhelm, (M) ☙ B.	62	1/7 80	1/5 85
Czerny Karl, (M) ☙ B.	75	1/7 95	1/5 99
(a) Hye v. Hyeburg Ernst, MVK. 3. (KD.) (M) ☙ B.	80	17/9 99	1/1 15

* Als Linienschiffsleutnant.

	Geb. Jahr	Dienst seit	Rang
(a) Radan Alfred, ⚔	79	1/10 99	1/5 17
(a) Kompolthy Jób, ⚔	79	1/10 00	1/5 17
(a) Tadić Franz, ⚔	80	1/10 01	1/5 17
(a) Zepeniag Georg, ⚔ ⚔ ○1. ⚔ DEK. 2. BMVO-5. m. Kr. u. ⚔, B.	82	25/9 01	1/5 17
(a) Carić Cyrillus, ⚔	82	1/10 04	1/5 17
(a) Craglietto Franz, ⚔	82	1/10 04	1/5 17
(a) Prinz Anton, ⚔ ⚔	83	1/10 04	1/5 17
(a) Senekowitsch Franz, ⚔ ⚔	84	1/10 05	1/5 17
(a) Losonczy Stephan, ⚔ ○1. ○2. ⚔	84	3/10 05	1/5 17
(a) Kubanyi Ivan, ⚔ ⚔	87	1/10 06	1/5 17
(a) Quirini Egon, ⚔ ○1. ⚔ OEHM.	84	1/10 09	1/5 17
(a) Stiglich Stanislaus, ⚔	86	1/10 07	1/5 17
(a) Németh Andreas, ⚔	85	20/10 08	1/5 17
(a) Babos Ludwig, ⚔	86	1/10 07	1/5 17
(a) Schaltegger Hermann, ⚔ ⚔	86	1/10 08	1/5 17
(a) Kindermann Alfred, ⚔ ⚔ ○1. ⚔	89	1/10 10	1/5 17
(a) Vučetić Peter, ⚔	90	1/10 11	1/5 17
(a) Mozog Arpád, ⚔	89	1/10 10	1/5 17
(a) Kovačević Mate, ⚔	91	1/10 11	1/5 17
(a) Scopinich Marius, ⚔ ⚔	87	1/10 08	1/5 17
(a) Hreglich Friedrich, ⚔	92	1/10 11	1/5 17
(a) Karpati Ludwig, ○1. ⚔	87	1/10 08	1/5 17
(a) Golubović Isidor, ⚔ ⚔	88	1/10 09	1/5 17
(a) Simović Georg, ⚔ ⚔	88	1/10 09	1/5 17
(a) Stipanović Vinko, ⚔ ⚔	90	1/10 09	1/5 17
(a) Vári-Nagy Ludwig, ⚔ ⚔	88	1/10 09	1/5 17
(a) Budai Ludwig, ⚔ ⚔	88	1/10 09	1/5 17
(a) Karis Marius, ⚔	90	1/10 11	1/7 17
(a) Valich Anton, ⚔ ⚔ ⚔	87	1/10 09	1/7 17
(a) Missoni Viktor, ⚔	89	1/10 10	1/8 17
(a) Malek Wilhelm, ○2.	80	24/9 99	10/8 17
(a) Filipović Nikolaus, GVK. ⚔ ⚔	91	1/10 11	1/11 17

Korvettenleutnants.

(a) Sigović Hugo, ⚔ ⚔ B.	82	22/9 01	1/11 15
(a) Casa Hugo, ⚔	89	1/10 09	1/11 15
(a) Malić Markus	90	1/10 11	1/11 15
(a) Bogić Gregor	90	1/10 11	1/5 16
(a) Müller Ludwig, ⚔ ○1. ⚔	91	1/10 10	1/7 16
(a) Heitner Siegmund, ○B ⚔ ⚔	89	1/10 11	1/7 16
(a) Bronzan Johann, ⚔ ⚔	90	5/11 11	1/7 16
(a) Maly Kamillo, ⚔ ⚔	92	10/10 12	1/7 16
(a) Cattarinich Josef, ⚔ ⚔	89	1/10 10	1/7 16
(a) Huber Viktor, ⚔	75	1/10 95	1/7 16
(a) Leva Karl, ⚔	80	5/9 01	1/7 16
(a) Rosenberger Hans	80	5/7 01	1/7 16
(a) Semeniz Hugo, GVK. ⚔	91	1/10 10	1/7 16
(a) Tomsich Zvonimir, GVK. ⚔	92	1/10 10	1/7 16
(a) Ettore Božo, GVK. ⚔	86	1/10 07	1/7 16
(a) Ravasini Guido, ⚔ ⚔	93	1/10 11	1/7 16
(a) Randić Mate, ⚔	88	1/10 09	1/7 16
(a) Pizzini Johann, ⚔	91	1/10 12	1/7 16
(a) Staničić Method, ⚔	90	1/10 11	1/7 16
(a) Tijanić Marijan, ⚔ ○2. ⚔	89	4/10 09	1/7 16
(a) Steindler Humbert	78	30/10 96	1/7 16
(a) Politeo Andreas, ⚔	81	6/10 02	1/7 16
(a) Radoslovich Josef, ⚔	90	1/10 11	1/7 16

	Geb. Jahr	Dienst seit	Rang
(a) Marušić Matthias, ⚔	91	1/10 12	1/7 16
(a) Cozzi Alois, ⚔	93	10/10 12	1/7 16
(a) Zustovich Marius, ⚔ ⚔	90	1/10 11	1/7 16
(a) Antić Robert, ○2. GVK. ⚔ ⚔	91	1/10 12	1/7 16
(a) Filippini Thomas, ⚔ ○B ⚔	90	1/10 11	1/11 16
(a) Isepy Theodor, ○2. ⚔ ⚔ BMK.	92	10/10 12	1/11 16
(a) Zaccaria Johann, ⚔	89	1/10 12	1/11 16
(a) Tarabochia Julius	88	1/10 07	1/11 16
(a) Glas Johann	90	1/10 11	1/11 16
(a) Faul Jakob, ⚔	90	5/12 11	1/11 16
(a) Trammer Theodor, ○1. ○2. ⚔	81	1/10 04	1/11 16
(a) Poglianich Angelo	89	1/10 11	1/11 16
(a) Moretti Johann, ⚔	86	1/10 08	1/11 16
(a) Mandich Nikolaus, ⚔ ⚔	86	1/10 07	1/11 16
(a) Szalai Franz, ○1. ○2. ⚔ ⚔ DEK. 2.	91	1/10 12	1/11 16
(a) Kunze Anton, ⚔	86	1/10 08	1/11 16
(a) Bonetti Viktor, ⚔	76	2/10 97	1/11 16
(a) Lonza Matthias, GVK. m. Kr. ⚔	87	1/10 09	1/5 17
(a) Brguljan Krste, GVK. m. Kr. ⚔ ⚔ (vermißt)	91	1/10 11	1/5 17
(a) Machnich Julius, GVK. m. Kr. ⚔	81	1/10 02	1/5 17
(a) Becker Johann, GVK. m. Kr. ⚔ ⚔	87	1/10 08	1/5 17
(a) Budak Stephan	88	20/3 09	1/5 17
(a) Gmeiner Gino, DEK. 2.	82	15/7 02	1/5 17
(a) Brelich Ernst	81	1/10 04	1/5 17
(a) Batticich Karl, GVK. ⚔	86	1/10 13	1/5 17
(a) Mircovich Karl, GVK. ⚔	87	1/10 08	1/5 17
(a) Zelalić Lukas, GVK. ⚔	88	1/10 09	1/5 17
(a) Holop Adolf, ○B ⚔	92	30/9 13	1/5 17
(a) Rassevich Milos, ⚔	86	1/10 08	1/5 17
(a) Zahajszky Ernst, GVK. ⚔ ⚔	87	1/10 08	1/5 17
(a) Račić Andro, GVK. ⚔	89	1/10 10	1/5 17
(a) Senekovitsch Rudolf, GVK. m. Kr. ⚔ GVK. ⚔	86	1/10 07	1/5 17
(a) Znidarsich Justus	84	1/10 05	1/5 17
(a) Mattyasovszky Desiderius, ○2. ○B ⚔	92	1/10 13	1/5 17
(a) Kaplanek Hugo, ○1. ⚔	92	1/10 13	1/5 17
(a) Bajomi Béla, ○1. ○2. ⚔ BMVO-5. am Kriegsband	91	1/10 13	1/5 17
(a) Gladulich Arrigo, GVK. ⚔	91	21/10 12	1/5 17
(a) Uccellini Peter, GVK. ⚔	91	10/10 12	1/5 17
(a) Miajlović Simeon, ○2. GVK. ⚔	92	1/10 13	1/5 17
(a) Bijelić Alexander, GVK. ⚔	93	1/10 13	1/5 17
(a) Karlović Mate, GVK. ⚔ ⚔	91	1/10 13	1/5 17
(a) Gladulich Johann, ○1. ⚔	91	1/10 12	1/5 17
(a) Martincich Josef, GVK. ⚔	83	9/6 03	1/5 17
(a) Paladin Leonardo	87	1/10 08	1/5 17
(a) Hofmann Karl, GVK. ⚔	88	1/10 08	1/5 17
(a) Premuda Josef	87	21/11 07	1/5 17
(a) Andrianić Branko, GVK. ⚔	85	31/12 06	1/5 17
(a) Szulyovszky Emmerich, ○2. ⚔	86	1/10 07	1/5 17
(a) Dubravcich Karl, GVK. ⚔	87	1/10 08	1/5 17
(a) Depetroni Mario	83	1/10 06	1/5 17
(a) Kato Alfred, GVK. ⚔	83	31/12 06	1/5 17
(a) Katalinić Josef, GVK. ⚔	84	1/10 07	1/5 17
(a) Mikuličić Vilim, GVK. ⚔	87	1/10 08	1/5 17
(a) Cheracci Orest, GVK. ⚔	92	20/10 13	1/5 17
(a) Tedaldi Guido, ⚔	91	10/10 12	1/5 17
(a) Marsich Anton, ○2. ⚔	94	4/11 13	1/5 17
(a) Rizzi Giampaolo, ⚔	93	30/10 13	1/5 17
(a) Giadrossich Josef, GVK. ⚔	91	10/10 12	1/5 17

	Geb. Jahr	Dient seit	Rang
(a) Mészáros Desiderius	83	1/10 06	1/11 17
(a) Vidali Rüdiger	89	1/10 10	1/11 17
(a) Maver Oktavius, GVK.	94	1/10 13	1/11 17
(a) Wengersin Tizian, GVK.	91	20/10 12	1/11 17
(a) Miletic Mirko, GVK.	81	1/10 05	1/11 17
(a) Huszár Koloman, GVK.	83	1/10 05	1/11 17
(a) Lanza v. Casalanza Humbert, GVK.	82	1/10 03	1/11 17
(a) Giachich Dante	80	13/5 01	1/11 17
(a) Cosulich Erminio	77	18/4 98	1/11 17
(a) Thurzo Julius, O1. GVK. OEHM.	82	7/4 04	1/11 17
(a) Abriani August, Conte de. GVK.	78	20/9 99	1/11 17
(a) Strancar Emil, GVK.	93	13/9 12	1/11 17
(a) Repic Anton,	92	1/10 13	1/11 17
(a) Vadass Josef, GVK.	84	21/11 07	1/11 17
(a) Horvath Emmerich, O2.	85	18/5 15	1/11 17
(a) Zar Peter, GVK.	82	7/6 15	1/11 17
(a) Premuda Guido, O2. GVK.	87	20/1 08	1/11 17
(a) Cuttin Manius	86	21/9 08	1/11 17
(a) Gramantik Michael, O2.	82	1/10 04	1/1 18
(a) Franko Emil, GVK.	92	17/8 12	1/1 18
(a) Hullmann Zoltán	90	19/11 12	1/1 18
(a) Prendini Peter, GVK.	95	1/10 13	1/1 18
(a) Suttora Oskar, GVK.	94	1/10 13	1/1 18
(a) Gamulin Serafin, O2. GVK.	92	1/10 13	1/1 18
(a) Haggia Johann, GVK.	77	21/6 97	1/1 18
(a) Miličević Daniel, GVK.	91	10/10 12	1/1 18
(a) Kovačević Anton, GVK.	88	1/10 09	1/1 18
(a) Martinolich Marino, GVK.	89	20/6 09	1/1 18
(a) Filbier Franz, GVK.	93	5/8 14	1/1 18
(a) Radeglia Ivo, O2.	93	6/7 14	1/1 18
(a) Tičac Ezechiel, GVK.	91	1/10 13	1/1 18
(a) Bonetta Georg, GVK.	92	1/10 14	1/1 18
(a) Gattin Jovan, GVK.	92	1/10 13	1/1 18
(a) Premuda Hyazinth, GVK.	77	1/10 01	1/1 18
(a) Cosulich Josef	82	27/9 07	1/1 18
(a) Schick Zdenko,	94	20/7 14	1/1 18
(a) Kovaček Boltek,	93	25/10 14	1/1 18
(a) Laczko Michael,	80	1/10 01	1/1 18
(a) Bete-Mastic Gino,	82	1/10 03	1/1 18
(a) Szábó-Edelényi Ludwig, GVK.	88	10/5 08	1/1 18
(a) Mateljan Ljubo, GVK.	91	10/10 12	1/1 18
(a) Baule Nikolaus, GVK. DEK. 2. OEHM.	90	1/10 11	1/1 18
(a) Straulino Peter, GVK. M	78	12/9 96	1/1 18
(a) Pavlović Anton, GVK.	78	1/10 99	1/1 18
(a) Baticich Johann, DEK. 2. OEHM.	87	1/10 08	1/1 18

Seefährliche.

(a) Beran Max, O2. GVK.	88	1/10 11	1/6 15
(a) Konyovits Stephan, O2.	91	1/10 12	1/8 15
(a) Stanković Michael, GVK.	90	1/10 11	1/11 15
(a) Weigel Max O B GVK.	92	1/10 13	1/7 16
(a) Pavačić Franz,	91	1/10 13	1/7 16
(a) Camus Gaston, O B GVK.	93	1/10 13	1/7 16
(a) Fonda Italo	89	23/9 08	1/7 16
(a) Maurin Eugen	86	1/10 08	1/7 16
(a) Bogić Veljko, O2.	93	10/10 12	1/7 16
Gopčević Stephan	87	1/10 10	1/5 17
(a) Kiss Josef, GVK.	92	1/10 08	1/5 17

	Geb. Jahr	Dient seit	Rang
Jurincich Franz	90	1/10 11	1/5 17
(a) Mussap Andreas	90	27/7 11	1/5 17
(a) Krišković Viktor,	89	1/10 11	1/5 17
(a) Bartulovich Henrik, GVK.	92	1/10 13	1/5 17
(a) Zanmarchi Volmaro, GVK.	92	2/10 13	1/5 17
(a) De Mori Franz, GVK.	91	1/10 12	1/5 17
(a) Pavani Marius, GVK.	92	1/10 13	1/5 17
(a) Mauer Stanislaus,	93	27/8 14	1/5 17
(a) Faul Franz,	94	27/8 14	1/5 17
(a) Einsle Josef,	93	1/10 14	1/5 17
(a) Rendich Anton, O2. GVK.	92	1/10 14	1/5 17
(a) Szasz Georg,	93	1/10 14	1/5 17
(a) Leva Oskar	95	6/8 14	1/5 17
(a) Józsa Ladislaus, GVK.	89	1/10 10	1/5 17
(a) Gebauer Karl, O2. GVK.	92	5/12 13	1/5 17
(a) Lepetić Michael, GVK.	94	25/9 14	1/5 17
(a) Szeibert Ludwig,	93	12/9 14	1/5 17
(a) Petrarca Josip GVK.	93	25/7 14	1/5 17
(a) Bartusz Georg, O2.	93	25/8 14	1/5 17
(a) Muntjan Rudolf,	92	5/7 13	1/5 17
(a) Csürös Ludwig	92	29/8 14	1/5 17
(a) Zic Franz, GVK.	93	5/8 14	1/5 17
(a) Lončarić-Franić Sylvester,	93	25/7 14	1/5 17
(a) Grubisić Stephan,	95	20/10 14	1/5 17
(a) Babarović Anton, GVK.	91	1/10 14	1/5 17
(a) Kurusa Josef	89	1/10 13	1/5 17
(a) Brazzoduro Ernst,	94	20/10 14	1/5 17
Frankovszky Adalbert, GVK.	89	27/9 08	1/5 17
(a) Tomicich Roman,	91	1/10 13	1/5 17
(a) Germ Rudo,	95	10/4 15	1/5 17
(a) Farkas August, O2.	95	15/5 15	1/5 17
(a) Murmann Andreas	95	22/4 15	1/5 17
(a) Radimiri Gjuro, GVK. DEK. 2. OEHM.	92	1/10 13	1/5 17
(a) Pavanello Eneas,	94	27/11 14	1/5 17
(a) Cerić Viktor, GVK.	94	22/10 14	1/5 17
(a) Schlechter Karl,	94	22/10 14	1/5 17
(a) Gotthardi Guido,	94	1/10 14	1/5 17
(a) Müller Anton, GVK.	81	2/11 01	1/5 17
(a) Fabris Johann, GVK.	81	27/11 00	1/5 17
(a) Vekarić Anton, GVK.	94	6/10 14	1/5 17
(a) Rege Emil, O2.	95	7/4 15	1/5 17
(a) Gullin Josef	95	16/4 15	1/5 17
(a) Mantovan Italo,	94	4/1 15	1/8 17
(a) Suppan Renatus	96	18/3 15	1/8 17
(a) Sági Edmund,	94	27/8 14	1/11 17
(a) Cheracci Achilles,	94	6/12 14	1/11 17
(a) Grzalja Ivan,	94	20/10 14	1/11 17
(a) Mihelčić Vinzenz, GVK.	92	1/11 13	1/11 17
(a) Mistat Leopold	95	15/4 15	1/11 17
(a) Vrabic Franz, M	76	31/7 94	1/11 17
(a) Mujesan Lorenz, GVK.	97	19/7 15	1/11 17
(a) Klemnicsek Stephan	92	5/12 15	1/11 17
(a) Karis Ermand, M	76	6/9 96	1/11 17
(a) Kopač Nikolaus, GVK.	81	20/1 02	1/11 17
(a) Polić Anton,	94	22/10 14	1/11 17
(a) Fillinich Guido	87	18/7 15	1/11 17
(a) Gelletich Amatus	77	6/9 95	1/11 17
(a) Paulizza Radomir	87	17/1 15	1/11 17
(a) Niković Savo	86	30/3 15	1/11 17
(a) Paskvan Eduard	96	19/4 15	1/11 17

	Geb. Jahr	Dienst seit	Rang
(a) Modrcin Stephan	96	22/4 15	1/11 17
(a) Sikić Josef, GVK. ☞	88	1/10 09	1/11 17
(a) Prosen Otto	96	5/7 15	1/11 17
(a) Bassa Anton, GVK. ☞	75	1/10 97	1/11 17
(a) Suttora Viktor	97	14/1 16	1/11 17
(a) Celio de Cega Ludwig, GVK. ☞	80	24/5 15	1/11 17
(a) Vukić Peter	75	1/10 98	1/11 17
(a) Gerolimich Josef	80	1/10 01	1/11 17
(a) Licen Oskar	78	15/2 15	1/11 17
(a) Janušić Johann			1/1 18
(a) Bonačić Peter			1/1 18
(a) Grzesicki Alois			1/1 18
(a) Zathureczky Elemér, Ⓞ1. ☞ (Wartegebühr)	92	1/10 13	1/1 18
(a) Grosz Oskar, ☞	95	14/5 15	1/1 18
(a) Tuchtan Anton	96	5/6 15	1/1 18

Seekadetten.

Gangusch Anton, Ⓜ ☞, B.	76	23/9 93	1/2 95
Rottauscher v. Malata Viktor	60	14/2 78	1/8 02
Pasch Alexander	83	1/10 05	1/1 07
Masseck Hugo	84	1/10 05	1/1 07
Neumayer Johann	84	1/10 05	1/1 07
Róth Aladár	84	1/10 05	1/1 07
Babos Ludwig	84	2/10 05	1/1 07
Csicsáky Eugen	85	1/10 06	1/1 08
Bojanovich Rudolf	86	1/10 07	1/1 09
Harmel Adolf	90	1/10 09	1/1 11
Juhász Ferdinand	86	1/10 09	1/1 11
Barbarović Matthias	86	1/10 08	1/1 11
Sigon Richard	89	1/10 09	1/1 11
Marochini Stanko	93	1/10 09	1/1 11
Korb Hugo	89	1/10 10	1/1 12
Zager Maximilian	89	1/10 10	1/1 12
Tedeschi Raphael	89	1/10 10	1/1 12
Catović Svetozar	87	1/10 09	1/1 12
Kadia Karl	89	1/10 11	1/1 13
Dabinović Nikolaus	87	1/10 08	1/1 13
Carnincich Engelbert	92	1/10 11	1/1 13
Szmola Emil, Ⓜ	88	1/10 09	1/3 13
Ragusin Johann, Ⓜ	87	20/10 08	1/3 13
Basić Andreas, Ⓜ	87	5/10 10	1/3 13
Randić Robert, Ⓜ	90	6/11 11	1/3 13
Melicher Árpád	87	1/10 10	1/3 13
Zuliani Otello	89	1/10 11	1/3 13
Martinolich Richard, Ⓜ	91	1/10 10	1/4 13
Stojčić Franz, Ⓜ	88	1/10 10	1/4 13
Glavan Abdon, Ⓜ	91	1/10 11	1/4 13
Medanić Faustus, Ⓜ	91	1/10 11	1/4 13
Lazzari Emil	89	1/10 11	1/4 13
Rella Johann, Ⓜ	89	1/10 12	1/1 14
Marsić Friedrich, Ⓜ	90	1/10 12	1/1 14
Rath Gustav, Ⓜ	93	1/10 12	1/1 14
Ivanac Johann, Ⓜ	91	1/10 12	1/1 14
Buneta Bogdan, Ⓜ	90	1/10 12	1/1 14
Gladulich Friedrich, Ⓜ	93	10/10 12	1/1 14
Vekarić Markus, Ⓜ	93	10/10 12	1/1 14
Bartoli Stephan, Ⓜ	88	1/10 09	1/1 14
Jerko Johann, Ⓜ	88	1/10 09	1/1 14

	Geb. Jahr	Dienst seit	Rang
Hendl Karl, Ⓜ	91	1/10 12	1/1 14
(a) Casagrande Martin, ☞	93	1/10 14	1/2 16
(a) Sohar Ludwig, ☞	91	1/10 13	1/2 16
(a) Stipičić Dinko (vermißt)	91	1/10 12	1/1 17
(a) Bačić Kasimir	97	18/10 15	1/1 17
(a) Sajohelyi Adam	97	4/9 15	1/1 17
(a) Grossel-Rossi Artur. Ⓞ2. ☞	95	29/4 15	1/1 17
(a) Golik Stanko	95	21/4 15	1/1 17
(a) Györkö Elemér	97	16/10 15	1/1 17
(a) Kósa Josef	96	7/9 15	1/1 17
Weiß Marius			1/1 17
Maver Julius			1/1 17
(a) Vehovszký Ladislaus	97	7/10 15	1/1 17
(a) Giotti Eduard	92	1/10 13	1/1 17
(a) Polić Vladimir	80	1/10 07	1/4 17
(a) Vinić-Bilović Nikolaus	76	16/2 17	1/4 17
Cattalinich Johann	96	29/3 16	1/4 17
(a) Malešić Ivan, ☞	95	30/11 15	1/4 17
(a) Matijaca Josef	96	24/1 16	1/4 17
(a) Vrabec Franz	95	27/1 16	1/4 17
(a) Colussi Heinrich	88	30/10 16	1/4 17
(a) Gregorin Jeremias	95	21/4 15	1/4 17
(a) Kovačević Martin	95	19/4 15	1/4 17
(a) Escher Hermann, ☞	82	13/2 17	1/4 17
(a) Modrcin Georg	97	27/4 16	1/4 17
(a) Nachtigal Georg	94	17/5 16	1/4 17
(a) Petronio Renatus	92	30/6 15	1/4 17
(a) Murai Árpád	97	15/10 15	1/4 17
(a) Suttora Alfred	96	25/6 15	1/4 17
(a) Muratti Nikolaus	77	1/10 00	1/5 17
(a) Bulj Marzell	87	26/2 17	1/5 17
(a) Walluschnig Johann	78	26/2 17	1/5 17
(a) Matović Luka	77	1/10 98	1/5 17
(a) Persić Franz	87	1/10 08	1/7 17
(a) Buda Viktor			1/9 17
(a) Vekarić Vatroslav			1/9 17
(a) Falzari Alois			1/9 17
(a) Klein Georg			1/9 17
(a) Violin Karl			1/9 17
(a) Müller-Toth Hugo			1/9 17
(a) Manzoni Sabiano			1/9 17
(a) Schimm Hans			1/9 17
(a) Possner Richard			1/9 17
(a) Divjak Milan			1/9 17
(a) Celio de Cega Johann			1/9 17
(a) Zabej Franz			1/9 17
(a) Prodan Roman			1/9 17
(a) Schlechter Stephan			1/9 17
(a) Dongan Marius			1/9 17
(a) Andrejčić Georg			1/10 17
(a) Lenhardt Adorjan			1/10 17
(a) Pasinović Gjuro			1/10 17
(a) Pjerotić Todor			1/10 17
(a) Donda Achilles			1/10 17
(a) Zuanì Iginio			1/10 17
(a) Calcagno Franz			1/10 17
(a) Prendini Johann			1/10 17
(a) Moretti Mario			1/10 17
(a) Račić Anton			1/10 17
(a) Sadlik Nikolaus			1/10 17

	Geb. Jahr	Dienst seit	Rang
(a) Stekovits Gyula			1/10 17
(a) Mladineo Oskar			1/10 17
(a) Tomsich Stephan			1/10 17
(a) Udvardi Rudolf			1/10 17
(a) Zsivkovics Kornelius			1/10 17
(a) Gerolimich Matthäus			1/11 17
(a) Stolfa Attilius			1/11 17
(a) Valentin Franz			1/12 17
(a) Straskraba Laszlo			1/1 18
(a) Domijan Miho			1/1 18
(a) Korbai Paul			1/1 18
(a) Kosović Mate			1/1 18
(a) Prossen Marius			1/1 18
(a) Winkler Emil			1/1 18
(a) Dabović Mirko			1/1 18
(a) Kolumbić Vladimir			1/1 18
(a) Dražinić Johann			1/1 18
(a) Csermak Viktor			1/1 18
(a) Casagrande Robert			1/1 18
(a) Gatti Hermann			1/1 18
(a) Schiattino Marius			1/1 18
(a) Cattarinich Marino			1/1 18
(a) Glasar Wilhelm			1/1 18
(a) Gjurašić Anton			1/1 18
(a) Mihelčić Silvius			1/1 18
(a) Wagner Koloman			1/1 18
(a) Bussanich Johann			1/1 18
(a) Marcon Silvius			1/1 18
(a) Rudan Josef			1/1 18
(a) Popov Vladimir			1/1 18
(a) Vučetić Perikles			1/1 18
(a) Bronzini Valerius			1/1 18
(a) Dolencz Josef			1/1 18
(a) Hlatký Adalbert			1/1 18
(a) Miajlović Stevo			1/1 18

Leutnants des Matrosenkörps.

Holl Hermann, ⚔ B.	82	25/9 01	1/5 16
(a) Bräunlich Hubert, GVK. III, B.	93	12/9 01	1/5 16
(a) Radványi Stephan, Ing.	81	1/10 02	1/1 17
(a) Stößl Arthur, Ing.	80	1/10 01	1/1 17
(a) Neuber Norbert, ⚔	85	30/11 04	1/1 17
(a) Otahal Otto, Ing., ⚔	82	1/10 03	1/1 17
(a) Zatecký Diviš, Ing., ⚔	85	1/10 06	1/1 17
(a) Buchnar Franz, Ing.	83	1/10 04	1/1 17
(a) Prochaska Heinrich, Ing., ⚔ ○ B	83	1/10 04	1/1 17
(a) Kittnar Alfred, Ing., ⚔	87	17/10 08	1/1 17
(a) Kuthy Árpád, Ing., ⚔	87	1/10 08	1/1 17
(a) Nosek Vinzenz, Ing., GVK. III	85	1/10 06	1/1 17
(a) Jakubec Cyrill, Ing., GVK. III	88	1/10 09	1/1 17
(a) Julinek Anton, Ing., ⚔	90	1/10 11	1/1 17
(a) Lukács Ernst, Ing., ⚔	90	1/10 11	1/1 17
(a) Duniewicz Ladislaus, Ing., ⚔	89	1/10 10	1/1 17
(a) Ajtai Adalbert, Ing.	88	1/10 09	1/1 17
(a) Hrbek Adolf, Ing., ○ 2.	89	1/10 10	1/1 17
(a) Janu Viktor, Ing.	90	1/10 11	1/1 17
(a) Téry Eöden, Ing., ⚔	90	1/10 11	1/1 17
(a) Machovicz Stephan, Ing., ⚔	90	6/11 11	1/1 17

	Geb. Jahr	Dienst seit	Rang
(a) Koch Alexander, Ing., ⚔ ○ 1. ○ 2. ⚔ (Wartegebühr)	82	8/10 03	1/1 17
(a) Trummer Eugen, Ing.,	84	18/9 03	1/1 17
(a) Spiegelhalter Ludwig, Ing., ⚔ ○ 1. ⚔	86	1/10 07	1/5 17
(a) Hollik Johann, GVK. III	84	25/6 04	1/5 17
(a) Steinberger Franz, GVK. III	83	1/10 04	1/5 17
(a) Esterl Franz, GVK. III	86	1/10 06	1/5 17
(a) Katinszky Ladislaus, ⚔ ⚔	86	1/10 08	1/5 17
(a) Schön Norbert, GVK. III	87	1/10 08	1/5 17
(a) Wagnest Artur, GVK. III	82	1/10 04	1/5 17
(a) Böhm Julius, Ing., GVK. m. Kr. III	84	1/9 06	1/8 17
(a) Hochwald Josef, Ing.	89	1/10 10	1/8 17
(a) Smolenski Thaddäus, Ing., ⚔	91	18/4 11	1/8 17
(a) Kania Roman, Ing., GVK. III	87	1/10 08	1/8 17
(a) Switalski Kasimir, Ing., ⚔	90	1/10 11	1/8 17
(a) Benisch Josef, Ing., GVK. III	85	1/10 08	1/8 17
(a) Vorlíček Ladislaus, Ing.	88	1/10 09	1/8 17
(a) Görtler Franz, Ing.	88	1/10 09	1/8 17
(a) Manžel Karl, Ing.	88	1/10 10	1/8 17
(a) Švanda Rudolf, Ing., ○ 2. ⚔	82	1/10 03	1/8 17
(a) Panek Anton, Ing., ○ 2. ⚔	89	1/10 11	1/8 17
(a) Rappensberger Alexander, ○ 1. SVK. m. Kr. III	81	5/9 01	1/8 17
(a) Dreywurst Rudolf, ○ 1. ○ 2. ⚔	88	8/8 08	1/8 17
(a) Wlasek Franz, ○ 2. ⚔	87	1/10 08	1/8 17
(a) Hovora Justin, ○ 2. ⚔	90	1/10 11	1/8 17
(a) Jereb Ottokar, ⚔ ○ 2. ⚔	92	4/8 11	1/8 17
(a) Müller Artur, ⚔	87	24/1 08	1/8 17
(a) Nay Franz, ○ 2. GVK. III	84	13/6 15	1/8 17
(a) Törek Peter, GVK. III	88	1/10 09	1/8 17
(a) Kunesch Erwin, ○ 2.	91	3/1 12	1/8 17
(a) Prister Emanuel, ⚔	83	3/6 03	1/11 17
(a) Zigar Johann, GVK. III	80	17/2 01	1/11 17
(a) Feit Rudolf, ⚔	88	8/8 08	1/11 17
(a) Tschörner Adolf, ⚔	89	27/7 09	1/11 17
(a) Balazs Stephan, GVK. III	89	1/10 11	1/11 17
(a) Molnár Alexander, Ing.	90	1/10 11	1/11 17
(a) Polifka Karl, ⚔	87	15/9 08	1/1 18
(a) Endresz Martin, Ing., ⚔	88	1/10 09	1/1 18
(a) Czoppi Karl, ⚔ ⚔	87	1/10 08	1/1 18
(a) Polgar Emmerich, ⚔ ⚔	87	1/10 08	1/1 18
(a) Toman Julius, ⚔	87	1/10 08	1/1 18
(a) Trembowler Philipp, Ing.	80	1/10 02	1/1 18
(a) Drbohlav Franz, Ing.	82	1/10 03	1/1 18
(a) Horák Gottlieb, Ing., ⚔	89	1/10 10	1/1 18
(a) Loebel Paul, ○ 2. ⚔	84	1/10 05	1/1 18
(a) Tiger Adam, ○ 1. ○ 2. ⚔	83	1/10 04	1/1 18
(a) Gruber Stephan, ○ 1. ○ 2. ○ B ⚔ ⚔	88	8/9 06	1/1 18
(a) Huber Josef, ○ 1. ○ 2. ○ B ⚔	88	8/8 08	1/1 18
(a) Brichta Artur, ○ 1. ⚔	88	1/10 09	1/1 18
(a) Spicar Ludwig, ○ 1. ⚔	88	1/10 09	1/1 18
(a) Gázsó Ladislaus, ○ 2. ⚔	91	31/1 10	1/1 18
(a) Keilich Hermann, ○ 1. ○ 2. ⚔	90	31/1 10	1/1 18
(a) Toron Ladislaus, ○ 2.	89	1/10 10	1/1 18
(a) Gayer Eduard, ○ 1. ⚔	90	3/10 10	1/1 18
(a) Galgoczy Ludwig, ○ 1.	89	1/10 11	1/1 18
(a) Schirm Ernst, ○ 1. ○ 2. ⚔	93	1/10 13	1/1 18
(a) Gassarek Karl, ○ 1. ○ B SVK. m. Kr. III	89	4/8 14	1/1 18
(a) Ludvig Géza, Ing.	82	30/1 04	1/1 18
(a) Wassermann Samuel, Ing.	83	1/10 04	1/1 18
(a) Künzl Ernst, ⚔	85	20/7 05	1/1 18
(a) Stankiewicz Siegmund, GVK. III	85	1/10 06	1/1 18

	Geb. Jahr	Dienst seit	Rang
(a) Goll Eugen, Ing.	82	15/3 04	1/1 18
(a) Schmidt Julius, Ing.	83	19/7 02	1/1 18
(a) Lukács Josef, GVK. III	84	2/10 03	1/1 18
(a) Kozari Kálman	84	1/8 06	1/1 18
(a) Gotthard v. Béghszék Paul	70	25/2 16	1/1 18
(a) Frankovszky Anton, OB EVK. m. Kr. III	90	25/2 10	1/1 18
(a) Vas Emmerich, ☼	93	1/10 13	1/1 18
(a) Rybak Franz, OB ⑬	85	1/10 06	1/1 18
(a) Smrček Adolf, OB ⑬	87	1/8 07	1/1 18
(a) Stempel Andreas	87	1/10 08	1/1 18
(a) Slezak Stephan	87	1/10 09	1/1 18
(a) Grünwald Ludwig	90	23/5 10	1/1 18
(a) Nickert Rudolf, OB GVK. III	90	26/9 10	1/1 18
(a) Mucha v. Muszynski Siegmund	90	1/10 11	1/1 18
(a) Dudryk Longin, Ing.	86	1/10 07	1/1 18

Fähnriche des Matrosenkorps.

(a) Seidl Rudolf, GVK. III ☼	85	5/9 03	1/4 17
(a) Achatz Alexius, ①. ②. ☼ ⑬ (vermißt)	87	1/10 08	1/4 17
(a) Komorzynski Emil, Edl. v., ☼	91	29/9 10	1/4 17
(a) Riesner Alfred, ①. (kriegsgefangen)	90	27/9 10	1/4 17
(a) Laurens Rudolf, Ing.	83	1/10 03	1/4 17
(a) Kovács Arnold, ①.	90	14/9 09	1/4 17
(a) Nowak Karl, Ing.	82	1/10 03	1/6 17
(a) Basta Wenzel, Ing., ☼	90	1/10 11	1/7 17
(a) Vrzal Udalrich, OB ☼	81	1/10 02	1/7 17
(a) Brunner Franz, ②.	88	1/10 10	1/7 17
(a) Kohlhauser Franz, ①. ②. OB ☼	85	8/8 03	1/7 17
(a) Schreinzer Adolf, ①.	89	8/9 08	1/7 17
(a) Weismann Max, ①.	90	10/10 12	1/7 17
(a) Engel Emil, ①. ②. ☼ ⑬ (kriegsgefangen)	87	6/9 06	1/7 17
(a) Czencz Eugen, ①. ☼ (vermißt)	89	6/9 09	1/7 17
(a) Csamos Eugen, ☼	88	1/10 09	1/7 17
(a) Brooser Eugen, ①. ②. ☼	93	1/9 11	1/7 17
(a) Ertsey Eugen, ②. ☼	91	6/9 11	1/7 17
(a) Dörfler Josef, ①. ☼	92	5/9 11	1/7 17
(a) Toich Anton, ② ☼ ⑬	90	10/10 12	1/7 17
(a) Strizik Karl, ☼ ⑬ (vermißt)	86	28/9 06	1/7 17
(a) Lenti Adalbert, ①. ②. ☼ (vermißt)	91	1/9 11	1/7 17
(a) Pauncz Nikolaus, ①. ②. ☼	90	1/10 11	1/7 17
(a) Gröger Richard, ①. ②. ☼ (vermißt)	93	1/10 13	1/7 17
(a) Reichert Rudolf, ①. ☼	94	5/9 13	1/7 17
(a) Csonka Anton, ①. ②. ☼	94	23/8 13	1/7 17
(a) Polaczek Thaddäus, Ing., ⑬	85	1/10 06	1/7 17
(a) Boross Eugen, ①. OB SVK. m. Kr. III ⑬	86	26/9 06	1/8 17
(a) Newetski Stephan	88	1/10 09	1/8 17
(a) Kammer Salamon	82	1/10 04	1/8 17
(a) Fantl Josef	83	1/10 04	1/8 17
(a) Nieniewski-Natecz Boleslaus	88	1/10 09	1/8 17
(a) Dorn Stephan, ☼	90	7/9 09	1/8 17
(a) Mayer Johann	83	1/10 04	1/8 17
(a) Rippl Richard, ①. ②. ☼	92	11/1 12	1/8 17
(a) Strecker Ernst, ①. ②. ☼	87	1/10 10	1/8 17
(a) Pischkitl Adolf, ①. ②. ☼	92	1/10 13	1/8 17
(a) Schillinger Franz	91	8/8 10	1/8 17
(a) Tiefenbrunner Heinrich	91	1/10 11	1/8 17
(a) Fryze Stanislaus, ⑬	85	1/10 06	1/9 17

	Geb. Jahr	Dienst seit	Rang
(a) Danóczy Eugen, Ing.			1/9 17
(a) Jost Ernst			1/10 17
(a) Keil Siegmund			1/10 17
(a) Kock Josef			1/10 17
(a) Fischer Eduard			1/10 17
(a) Wieder Wilhelm, ☼			1/10 17
(a) Havlik Franz			1/10 17
(a) Ratzer Wilhelm			1/10 17
(a) Rühmann Paul			1/10 17
(a) Strommer Ludwig			1/10 17
(a) Musz Karl			1/11 17
(a) Gyorgyevics Lybomir			1/11 17
(a) Molnar Desider			1/11 17
(a) Sommer Viktor			1/11 17
(a) Gördön Andreas			1/12 17
(a) Kunz Otto			1/12 17
(a) Polinák Josef			1/12 17
(a) Zerbs Friedrich			1/12 17
(a) Preiß Egon (kriegsgefangen)			1/12 17
(a) Schulz Rudolf, Ing.			1/12 17
(a) Scheithauer Franz			1/12 17
(a) Klosz Johann			1/12 17
(a) Bajna Moses			1/12 17
(a) Bártipan Franz			1/12 17
(a) Molnar Ludwig			1/12 17
(a) Meiwald Richard, Ing.			1/12 17
(a) Handl Karl			1/12 17
(a) Kovař Ludwig			1/12 17
(a) König Karl			1/12 17
(a) Roth Otto			1/12 17
(a) Mohilo Eugen			1/12 17
(a) Stefan Bruno			1/12 17
(a) Muschka Wilhelm			1/12 17
(a) Korgger Franz			1/12 17
(a) Kudrna Jaroslaus			1/12 17
(a) Juba Martin			1/1 18
(a) Niedermayer Josef			1/1 18
(a) Deutsch Artur, Ing.			1/1 18
(a) Rittersporn Stephan			1/1 18
(a) Schwarz Johann			1/1 18
(a) Henrich Alfred, Ing.			1/1 18
(a) Rejfir Eduard, Ing.			1/1 18
(a) Süß Karl			1/1 18
(a) Bodonyi Paul			1/1 18
(a) Welker Friedrich			1/1 18
(a) Taus Alois			1/2 18
(a) Krasznay Adalbert			1/2 18
(a) Gerstenberger Edmund			1/2 18
(a) Mali Karl			1/2 18
(a) Jung Franz			1/2 18
(a) Kröhn Josef			1/2 18
(a) Vojta Theodor			1/2 18
(a) Széll Nikolaus, ②.			1/2 18
(a) Scholz Roman			1/2 18
(a) Hajdu Ladislaus			1/2 18
(a) Schnabel Waldemar			1/2 18
(a) Kemeny Adalbert			1/2 18
(a) Lumbe Karl Werner, Ritt. v.			1/2 18
(a) Andor Jakob			1/2 18
(a) Brunner Fritz			1/2 18

	Geb. Jahr	Dient seit	Rang
(a) Krieglstein Heinrich, Ing.	.	.	1/2 18
(a) Váňa Josef	.	.	1/2 18
(a) Göttlicher Johann	.	.	1/2 18
(a) Dókus Johann	.	.	1/3 18
(a) Andriančić Renatus	.	.	1/3 18
(a) Horwáth Emmerich	.	.	1/3 18
(a) Zinke Heinrich	.	.	1/3 18
(a) Holtzabek Franz	.	.	1/3 18
(a) Veverka Anton	.	.	1/3 18

Marinekuraten.

(a) Giovanizio Raimund, Geistl. VK. 2. GVK. m. Kr.	88	1/10 09	17/12 13
Gebauer Nikolaus, Dr. theol., EZ. 2. r. K. (KD.), Bischöflicher Archivar des Bistums Pécs	85	1/10 07	10/6 15
Solymossy Desiderius	86	18/12 15	8/6 16
(a) Letocha Josef	.	.	1/8 17

Marinestabsarzt.

(a) Bartošek Adolf, Dr., FJO-R. (KD.) EZ. 2. r. K. (KD.) DEK. 2. OMO-4., B.	73	1/10 94	1/5 15
---	----	---------	--------

Linienschiffsärzte.

(a) Mosaner Rudolf, Dr., EKO-R. 3. B.	77	13/12 98	1/1 09
(a) Staněk Vladimír, Dr., B.	79	27/6 99	1/5 09
(a) Heller Hermann, Dr., GVK. m. Kr. B.	66	28/1 86	1/11 09
(a) Neuhauser Franz, Dr., GVK. m. Kr. DEK. 2., B.	79	1/10 00	1/11 09
(a) Bakarčić Franz, Dr., GVK. m. Kr. EZ. 2. r. K. (KD.), B.	81	1/10 02	1/10 10
(a) Krämer Alfred, Dr., GVK. m. Kr. EZ. 2. r. K. (KD.), B.	85	1/4 06	1/11 11
(a) Městák Wenzel, Dr., EZ. 2. r. K. (KD.), B.	74	7/3 95	1/1 15
(a) Ertl Franz, Dr., GVK. m. Kr. EZ. 2. r. K. (KD.), B.	79	20/12 99	1/1 15
(a) Groyer Friedrich, Dr., B.	81	1/9 05	1/1 15
(a) Müller Kornelius, Dr., FJO-R. (KD.), B.	79	1/10 00	1/1 15
(a) Pils Rudolf, Dr., B.	82	1/10 03	1/1 15
(a) Goldmann Richard, Dr., GVK. m. Kr. B.	84	1/4 09	1/1 15
(a) Kovanić Rudolf, Dr., GVK. m. Kr. EZ. 2. r. K. (KD.), B.	83	1/4 06	1/1 15
Fügner Emanuel, Dr., FJO-R. (KD.), B.	85	1/10 06	1/1 15
(a) Posch Anton v., Dr., GVK. m. Kr. B.	83	1/10 04	1/1 15
(a) Braun Konrad, Freih. v., Dr., FJO-R. B.	88	1/10 09	1/1 15
(a) Kneschaurek Hermann, Dr., DEK. 2. r. K. (KD.)	84	1/4 07	1/11 15
(a) Müller Josef, Dr., EZ. 2. r. K. (KD.)	74	1/4 94	1/5 17
(a) Pleschner Hans, Dr., GVK. m. Kr.	75	27/2 96	1/5 17
(a) Neumann Wenzel, Dr., GVK. m. Kr. EZ. 2. r. K. (KD.)	83	1/10 04	1/5 17
	84	1/4 05	1/5 17

	Geb. Jahr	Dient seit	Rang
(a) Färber Erich, Dr.,	84	1/10 05	1/5 17
(a) Fügner Ignaz, Dr., GVK. m. Kr. EZ. 2. r. K. (KD.)	84	1/10 05	1/5 17
(a) Bandzauner Franz, Dr.	86	1/10 07	1/5 17

Linienschiffsarzt auf Kriegsdauer.

(a) Pichler Johann, Dr., GVK. m. Kr.	77	.	28/5 16
--------------------------------------	----	---	---------

Fregattenärzte.

Petz Emil, Dr., FJO-R. B.	70	1/10 92	1/5 98
Vidacovich Kamillo, Dr.	78	1/10 99	1/11 15
(a) Driml Karl, Dr.	91	20/6 12	1/8 17
(a) Krácik Josef, Dr.	90	12/4 11	1/8 17
Schummel Rudolf, Dr.	88	1/10 09	11/8 17
(a) Stocký Gottlieb, Dr.	90	1/1 11	1/11 17

Marineassistentenärzte.

Herzig Ernst, Dr.	71	2/4 92	14/7 02
(a) Erczy Nikolaus, Dr.	91	10/10 12	31/7 16

Marinesanitätsleutnants.

(a) Sallmann Ludwig v., 2.	92	1/10 13	1/8 17
(a) Csongrady Dionysius, GVK.	90	1/10 11	1/8 17

Marinearztaspiranten (E. F.).

(a) Borovička Ludwig	93	1/10 14	1/11 15
(a) Decrinis Julius	92	1/10 13	1/11 15
(a) Hofer Franz	92	1/10 13	1/11 15
(a) Nagl Kurt	92	1/10 13	1/11 15
(a) Nather Karl	93	19/1 14	1/11 15
(a) Wirtinger Wilhelm	93	28/7 14	1/11 15
(a) Seidl Josef	94	10/6 14	1/11 15
(a) Santner Alois	93	28/7 14	1/11 15
(a) Kunz Hubert	95	23/5 14	1/11 15
(a) Bod Karl	92	1/10 13	1/11 15
(a) Funk Robert	91	10/10 12	1/11 15
(a) Fiegl Heinrich	93	5/9 13	1/11 15
(a) Kornfeld II. Franz	91	10/10 12	1/11 15
(a) Kaspar Gilbert	93	20/12 13	1/11 15
(a) Sabin Rudolf	93	10/4 13	1/11 15
(a) Parasczuk Dmytro	91	1/10 13	1/11 15
(a) Weissenberg Eugen	92	1/10 13	1/11 15
(a) König Emanuel	89	10/10 12	1/11 15
(a) Mayer Edmund	91	10/10 12	1/11 15
(a) Löffler Leopold	93	13/3 13	1/11 15
(a) Erlacher Otto	92	1/7 13	1/11 15
(a) Jeschek Albert	93	13/2 13	1/11 15
(a) Machan Karl	90	1/10 11	1/11 15

Schiffbauingenieure 1. Klasse.

Astolfi Edgar, Ing., B.	65	1/4 90	1/11 97
Rodler Wilhelm, Ing., B.	73	7/4 94	1/5 10

Schiffbauingenieur 3. Klasse.

	Geb. Jahr	Dient seit	Rang
(a) Stowasser Ernst, Ing.	82	1/10 04	1/1 17

Maschinenbauingenieure 1. Klasse.

Zamazal Kamillo, Ing., (M) (C) (B)	61	1/2 84	1/11 88
Stipberger Hubert, Ing., FJO-R. (M) (B)	69	12/3 90	1/5 98
Auer Robert, Ing., (B)	80	10/5 03	1/11 07
(a) Krieger Karl, Ing., (M) (B)	69	22/12 88	1/11 17

Maschinenbauingenieure 2. Klasse.

Smeczka Alexander, Ing., (M) (B)	60	17/11 79	1/5 87
Aicher Viktor, Ing., (M) (B)	69	15/10 88	1/7 96
(a) Mickl Josef, Ing., FJO-R. (KD.) (S. F.)	85	1/10 06	1/5 15
(a) Baudisch Hans, Dr. techn., Ing., GVK. m. Kr. (M)	81	1/10 03	1/5 17
(a) Halpern Anselm Ensen, Ing.	83	1/10 05	1/5 17
(a) Rieger Ferdinand, Ing., GVK. m. Kr. (M)	87	1/10 08	1/5 17
(a) Stolz Rudolf, Ing., GVK. m. Kr. (M)	88	1/10 10	1/5 17
(a) Portisch Alois, Ing., GVK. m. Kr. (M)	87	1/10 08	1/5 17
(a) Popp Franz, Ing., (B)	86	1/10 06	1/5 17
(a) Strakosch Stephan, Ing., GVK. m. Kr. (M) (B) (S)	84	1/10 05	1/5 17
(a) Maresch Johann, Ing., GVK. m. Kr. (M) (S)	84	1/10 05	1/5 17
(a) Pappius de Bara Maryan, Ing., GVK. m. Kr. (M) (S)	86	1/10 09	1/5 17
Swieżawski Ritt. v. Paprzyc-Kuszaba Thaddäus Michael, Ing.	81	1/10 02	1/8 17
Reichmann Vinzenz, Ing.	86	1/10 07	1/8 17
Richter Rudolf, Ing.	82	1/10 05	1/8 17
Martinek Heinrich, Ing., (S)	84	1/10 05	1/8 17
Mautner Alexander, Ing., (S)	87	1/10 09	1/8 17
(a) Juričević Nikolaus, Ing., (S)	85	1/10 05	1/8 17
Kleveta Johann, Ing., (S)	86	1/10 08	1/8 17
(a) Schmid Johann, Ing., (S)	84	1/10 05	1/8 17
Prennsteiner Paul, Ing., (S)	88	1/10 11	1/8 17
(a) Herbst Friedrich, Ing., (S)	89	12/1 10	1/8 17
Kaiser Karl, Ing.	80	1/10 02	1/11 17
(a) Prášil Ladislaus, Ing., GVK. m. Kr. (M)	82	1/10 02	1/11 17
Kobak Kasimir, Ing., GVK. m. Kr. (M)	81	1/10 02	1/11 17
(a) Votrubec Gottlieb, Ing., GVK. m. Kr. (M)	82	1/1 04	1/11 17
(a) Gröbel Isaak, Ing., (B)	83	1/10 04	1/11 17
(a) Nyári Eugen, Ing., GVK. m. Kr. (M)	85	29/10 06	1/11 17
(a) Pintér Max, Ing.	84	1/10 05	1/11 17
(a) Schüller Julius, Ing.	84	1/8 06	1/11 17
(a) Černý Jaroslav, Ing.	84	1/10 05	1/11 17
(a) Vojáček Johann, Ing.	85	1/10 06	1/11 17
(a) Hajós Emanuel, Ing., GVK. m. Kr. (M)	82	1/10 04	1/11 17
(a) Macha Karl, Ing.	87	1/10 08	1/11 17
(a) Váša Adolf, Ing.	87	1/10 08	1/11 17
(a) Bukáček Josef, Ing.	86	1/10 07	1/11 17
(a) Rittich Virgil, Ing.	87	1/10 08	1/11 17
(a) Suchmann Karl, Ing.	87	1/10 09	1/11 17
(a) Hajós Josef, Ing.	83	1/10 04	1/11 17
(a) Tolnai Eugen, Ing., GVK. m. Kr. (M)	87	1/10 08	1/11 17
(a) Horniker Heinrich, Ing.	88	20/10 10	1/11 17
(a) Sklensky Viktor, Ing., GVK. m. Kr. (M) (S)	84	1/10 05	1/11 17

	Geb. Jahr	Dient seit	Rang
(a) Pavel Karl, Ing., (S)	85	1/10 06	1/11 17
(a) Mikeska Ernst, Ing., (S)	86	1/10 06	1/11 17
(a) Sikovszki Stephan, Ing., GVK. m. Kr. (M) (S)	86	1/10 07	1/11 17
(a) Schwarz Richard, Ing., (S)	83	1/10 05	1/11 17
(a) Petrzilka Adolf, Ing., (S)	87	1/10 08	1/11 17
(a) Rychter Franz, Ing., GVK. m. Kr. (M) (S)	78	1/10 09	1/11 17
Kovařík Ottokar, Ing., (S) (S)	85	1/10 06	1/11 17
(a) Keller Robert, Ing., (S) (S)	85	1/10 06	1/11 17
(a) Nyíri Stephan, Ing., (S)	87	1/10 08	1/11 17
(a) Meller Alfred, Ing., (S)	86	15/5 08	1/11 17

Maschinenbauingenieure 3. Klasse.

Tumliř Heinrich, Ing.	87	1/10 08	1/11 15
(a) Kubasek Karl, Ing. (kriegsgefangen)	88	1/10 09	1/11 15
Péchy Paul, Ing.	85	8/11 06	1/5 16
Špinka Karl, Ing.	80	1/10 03	1/5 16
(a) Plechner Wilhelm, Ing., GVK. m. Kr. (M)	86	1/10 07	1/5 16
Zakariás Stephan v., Ing.	84	1/10 06	1/5 16
Kravagna Rudolf, Dr. techn., Ing.	88	1/10 09	1/5 16
Harsányi Alexander, Ing.	88	1/10 09	1/5 16
(a) Egg Oskar, Ing., (S)	88	1/10 09	1/5 16
Novák Rudolf, Ing., GVK. m. Kr. (M)	82	1/10 04	1/11 16
Jónás Kornel, Ing., GVK. m. Kr. (M)	82	1/10 04	1/11 16
Jandourek Jaroslav, Ing.	83	1/10 04	1/11 16
Schwarz Hermann, Ing.	81	1/10 04	1/11 16
Bartók Emmerich, Ing.	85	1/10 06	1/11 16
(a) Jonas-Schachtitz Karl, Ing.	82	1/10 03	1/11 16
Flach Artur, Ing.	82	1/10 03	1/11 16
Firich Anton, Ing., GVK. m. Kr. (M)	84	1/10 06	1/11 16
(a) Montibeller Richard	82	1/10 03	1/11 16
Balász Peter	88	1/10 09	1/11 16
Nedomlel Karl, Ing., GVK. m. Kr. (M)	83	1/10 04	1/11 16
Kovács Julius, Ing.	87	1/10 08	1/11 16
Šimák Wenzel, Ing.	84	1/10 05	1/11 16
Dvořáček Johann, Ing.	87	1/10 08	1/11 16
(a) Lampl Alfred, Ing., GVK. m. Kr. (M) (S) (S)	85	1/10 06	1/11 16
Furgyik Samuel, Ing., (S)	84	1/8 06	1/11 16
(a) Revesz Armin, Ing., (S)	85	1/10 07	1/11 16
Koranyi Eugen, Ing., (S)	88	1/10 09	1/11 16
Végh Ludwig, Ing., (S)	86	1/10 07	1/11 16
Zajíček-Strommayer Alexander, Ing.	85	1/10 07	1/11 16
Klement Karl, Ing.	82	1/10 04	1/11 16
Marek Gottlieb, Ing., GVK. m. Kr. (M) (S)	87	1/10 08	1/11 16
Györi Adalbert, Ing., (S)	88	1/10 09	1/11 16
(a) Márovits Stephan, Ing., (S)	89	31/10 10	1/11 16
Puskás Rudolf, Ing., GVK. m. Kr. (M) (S)	84	1/10 06	1/11 16
Füratsch Alfred, Ing., GVK. m. Kr. (M)	89	1/10 10	1/11 16
Hardý Alexander, Ing.	90	1/10 06	1/11 16
(a) Pisetta Johann, Ing., GVK. m. Kr. (M) (S)	84	1/10 05	1/11 16
Tatarezech Stanislaus, Ing.	80	1/10 03	1/1 17
(a) Zajíc Anton, Ing.	78	1/10 99	1/1 17
(a) Fejfar Josef Ernst, Ing., (S) (S)	79	1/10 02	1/1 17
(a) Koller Robert, Ing.	81	1/10 02	1/1 17
(a) Holna Jaroslav, Ing., (S) (S)	81	1/10 02	1/1 17
(a) Arvé Karl, Ing.	83	25/5 03	1/1 17
(a) Novák Friedrich, Ing., (S)	80	1/10 02	1/1 17
(a) Vedral Franz, Ing., (S) (S)	80	1/10 03	1/1 17
(a) Dvořák Heinrich, Ing., (S)	81	1/10 03	1/1 17
(a) Staszczyk Stanislaus, Ing.	80	1/10 01	1/1 17

	Geb. Jahr	Dienst seit	Rang
(a) Darvas Julius, Dr. pol., ⑬	84	18/9 15	1/1 17
(a) Kaufler Hans, Ing., GVK. m. Kr. ⑬	84	1/10 05	1/1 17
(a) Lašek Alois, Ing., GVK. m. Kr. ⑬	85	1/10 06	1/1 17
(a) Marhold Josef, Ing.	83	1/10 04	1/1 17
(a) Samuel Franz, Ing., GVK. m. Kr. ⑬	83	1/10 04	1/1 17
(a) Müller Alexius, ⑬	86	1/10 08	1/1 17
(a) Nagy Martin, Ing., ⑬	85	31/12 06	1/1 17
(a) Pszotka Gyula, Ing., ⑬	89	12/6 08	1/1 17
Thumser Alfred, Ing.	84	1/10 06	1/1 17
(a) Zsigmond Emmerich, Ing.	84	1/8 06	1/1 17
(a) Fischer Alfred, Ing., ⑬	87	1/10 08	1/1 17
(a) Ziembra Florian, Ing., ⑬	87	1/10 08	1/1 17
(a) Stehlik Miroslav, Ing., ⑬	87	1/10 08	1/1 17
(a) Germ Karl, Ing., ⑬	89	1/10 10	1/1 17
(a) Jiránek Josef, Ing., GVK. m. Kr. ⑬	88	1/10 09	1/1 17
(a) Schamanek Ludwig, Ing., ⑬	91	1/10 12	1/1 17
(a) Hlavka Johann, Ing., ⑬	88	1/10 09	1/1 17
(a) Kapr August, Ing.	89	1/10 10	1/1 17
(a) Rónai Stephan, Ing., ⑬	90	1/10 11	1/1 17
(a) Sembera Emanuel, Ing.	88	1/10 09	1/1 17
Antschel Adolf, Ing.	89	1/10 10	1/1 17
(a) Barvitiusz Franz, Ing., GVK. m. Kr. ⑬	90	1/10 11	1/1 17
(a) Eder Stephan, Ing., ⑬	89	1/10 11	1/1 17
(a) Vidmann Ladislaus, Ing., ⑬	90	1/10 11	1/1 17
(a) Villanyi Adalbert, Ing.	90	1/10 11	1/1 17
(a) Spale Wenzel, Ing., ⑬	89	1/10 10	1/1 17
(a) Hek Viktor, Ing., ⑬	90	1/10 11	1/1 17
(a) Paraszczak Stanislaus, Ing., ⑬	88	1/10 09	1/5 17
(a) Pošmourny Johann, Ing., ⑬	88	1/10 11	1/5 17
(a) Jesch Stephan, Ing., ⑬	86	1/10 07	1/5 17
(a) Stiaszny Robert, Ing., ⑬	84	1/10 05	1/5 17
(a) Turina Gabriel, Ing., ⑬	83	1/10 04	1/5 17
(a) Helfert Anton, Ing., ⑬	87	1/10 08	1/5 17
(a) Čerovský Jaroslav, Ing.	88	1/10 10	1/5 17
(a) Moudrý Karl, Ing., ⑬	87	1/10 08	1/5 17
Jandourek Emil, Ing., ⑬	84	1/10 05	1/1 17
Csink Johann, Ing.	84	20/7 06	1/1 17
(a) Fialkiewicz v. Zgoda Thaddäus, Ritt., Ing.	83	1/10 04	1/1 18
(a) Bizon Mieczyslaw, Ing., ⑬	85	1/10 06	1/1 18
(a) Swoboda Josef, Ing., ⑬	88	1/10 09	1/1 18

Maschinenbaueleven.

Diehl Erich, Ing.	84	1/10 05	1/4 08
Bánki Elemér, Ing.	86	1/10 07	1/2 09
Zádor Emmerich, Ing.	84	1/10 05	1/5 09
Ormai Artur, Ing.	84	1/10 05	1/5 09
Hubert Sigismund, Ing.	84	1/10 05	1/5 09
Menczer Michael, Ing.	84	1/10 05	1/5 09
Markóczy Emmerich, Ing.	84	1/10 06	1/5 09
Lengyel Johann, Ing.	85	22/12 06	1/5 09
Kerekgyártó Georg Stephan, Ing.	86	1/10 07	1/5 09
Voleník Karl, Ing.	85	1/10 06	1/7 09
Rudaš Emanuel, Ing.	83	1/10 05	1/7 09
Herzog Max, Ing.	84	1/10 05	1/7 09
Fährich Leopold, Ing.	85	1/10 05	1/11 09
Müller Max, Ing.	85	27/10 06	1/1 10
Bulyovszky v. Gyulafalu Julius, Ing.	85	24/11 06	1/1 10
Oppenheim Emmerich, Ing.	84	1/10 05	1/2 10
Varga Ladislaus, Ing.	84	1/10 05	1/3 10

	Geb. Jahr	Dienst seit	Rang
Horváth v. Pálócz Julius Gabriel, Ing.	86	1/10 07	1/5 10
Lion Louis, Ing.	84	1/10 05	1/6 10
Mora Eugen, Ing.	84	1/10 05	1/7 10
Kump Josef, Ing.	86	1/10 07	1/10 10
Debicki Stanislaus, Ing.	86	1/10 07	1/12 10
Firich Karl, Ing.	84	1/10 06	1/4 11
Schneditz Tullio, Ing.	87	1/10 08	1/6 11
Tokody de Szentandrás Daniel Árpád, Ing.	86	1/10 07	1/8 11
Werteker Alois, Ing.	85	1/10 06	1/9 11
Gaibel Aladár, Ing.	86	1/10 06	1/12 11
Pauer Adalbert, Ing.	87	1/10 08	1/12 11
Gara Aurel, Ing.	87	1/10 08	1/12 11
Korbuly Josef, Ing.	88	1/10 09	1/12 11
Rupp Leopold, Ing.	86	1/10 06	1/1 12
Klír Jaroslav, Ing.	86	1/10 07	1/1 12
Kubát Josef, Ing.	88	1/10 10	1/1 12
Scherl Adolf, Ing.	86	1/10 07	1/5 12
Walter Franz, Ing.	84	1/10 05	1/6 12
Wiesinger Alfons, Ing.	88	1/10 09	1/7 12
Osolsobě Johann, Ing.	86	1/10 07	1/11 12
Gianone Otto, Ing.	87	1/10 08	1/11 12
Procházka Wenzel, Ing.	84	1/10 05	1/1 13
Kálmán Alexander, Ing.	85	1/10 06	1/1 13
Kámeniček Jaromir, Ing.	86	1/10 07	1/11 13
Marusák Stephan, Ing.	86	1/10 07	1/1 13
Baroch Wenzel, Ing.	86	1/10 07	1/1 13
Riha Hugo, Ing.	87	1/10 09	1/1 13
Bánó v. Tapolyucska und Kükemező Ladislaus, Ing.	86	1/10 09	1/1 13
Enslén Josef, Ing., ⑬	89	1/10 10	1/1 13
Mihályfi Desiderius, Ing.	84	1/10 05	1/1 13
Geipel Wilhelm, Ing.	88	1/10 09	1/1 13
Dorner Georg, Ing., ⑬	88	1/10 09	1/1 13
Páv Franz, Ing.	85	1/10 06	1/1 13
Stránský Franz, Ing., ⑬	85	1/10 06	1/2 13
Zadnik Otto, Ing., ⑬	87	1/10 08	1/2 13
Samec Johann, Ing., ⑬	88	1/10 09	1/2 13
Kucsera Koloman, Ing.	84	1/8 06	1/3 13
Kusý Karl, Ing., ⑬	84	1/10 06	1/3 13
Košvanec Jaromir, Ing., ⑬	85	1/10 06	1/3 13
Wein Karl, Ing.	85	31/12 06	1/3 13
Klima Rudolf, Ing., ⑬	87	1/10 08	1/3 13
Brichta Alois, Ing., ⑬	87	1/10 09	1/3 13
Stolle Richard, Ing., ⑬	88	1/10 09	1/3 13
Gregor Wenzel, Ing., ⑬	87	1/10 08	1/3 13
Polívka Anton, Ing., ⑬	88	1/10 09	1/3 13
Krupka Jaroslav, Ing.	84	1/10 05	1/4 13
Keller Ludwig, Ing., ⑬	86	1/10 06	1/4 13
Kiss Oskar, Ing., ⑬	84	1/10 06	1/4 13
Pauncz Artur, Ing., ⑬	86	1/10 07	1/4 13
Mayer Ludwig, Ing., ⑬	89	1/10 10	1/4 13
Ledács-Kis Aladár, Ing., ⑬	89	1/10 10	1/4 13
Oplustil Bohuslav, Ing., ⑬	85	1/10 06	1/4 13
Milický Anton, Ing., ⑬	86	1/10 07	1/4 13
Polak Josef, Ing., ⑬	86	1/10 08	1/4 13
Zima Ladislaus, Ing., ⑬	88	1/10 09	1/4 13
Fellner Elemér, Ing., ⑬	89	1/10 10	1/5 13
Terš Friedrich, Ing., ⑬	87	1/10 08	1/10 13
Krěmař Jaroslav, Ing., ⑬	86	1/10 07	1/11 13
Biener Johann, Ing.	89	1/10 10	1/1 14
Glück Arnold, Ing.	89	1/10 11	1/3 14

	Geb. Jahr	Dienst seit	Rang
Ferjencsik Paul, Ing.	88	1/10 09	1/3 14
Jareš Adalbert, Ing.	88	1/10 09	1/4 14
Hovorka Ladislaus, Ing.	88	1/10 09	1/8 14
Polgár Georg, Ing.	90	1/10 11	1/8 14
Galffy v. Szombatfalva Ludwig, Ing.	90	1/10 11	1/8 14
Székely Ladislaus, Ing.	90	1/10 11	1/8 14
Tušl Johann, Ing.	91	1/10 12	1/8 14
Haidegger Ernst, Ing.	88	2/12 06	1/8 16
(a) Nechvile Gottlob	.	.	1/11 17
Ullrich Lorenz	.	.	1/12 17
(a) Tschinkel Waldemar, Ing.	.	.	1/2 18
(a) Werner Moriz, Ing.	.	.	1/2 18
(a) Kisa Oskar	.	.	1/2 18
(a) Szczesny Ladislaus	.	.	1/3 18

Marineartillerieoberingenieur 3. Klasse.

Kodar v. Thurnwerth Eugen, Ing., FJO-R. ☼, B.	76	10/8 96	1/11 16
---	----	---------	---------

Marineartillerieingenieure 1. Klasse.

Födran v. Födriansperg Friedrich, Ritt., Ing., ☼, B.	80	1/7 00	1/3 09
(a) Rebentisch Viktor, Ing., (M) ☼, B.	64	1/3 90	1/11 96

Marineartillerieingenieur 2. Klasse.

Schwanda Gustav, Ing., (M) ☼, B.	64	17/2 84	1/11 89
----------------------------------	----	---------	---------

Elektroingenieure 2. Klasse.

Canaval Richard, Ing., ☼, B.	84	1/10 02	1/5 10
(a) Friesz Viktor, Ing., ☼, B.	87	1/10 07	1/5 17
(a) Germéla Rudolf, Ing.	84	1/10 05	1/5 17
(a) Medvej Artur, Ing., GVK. m. Kr. III	84	31/12 06	1/5 17
(a) Jaumann August, Ing.	87	1/10 08	1/5 17
(a) Lichtmann Győző, Ing.	82	1/10 04	1/11 17
(a) Thern Alfred, Ing.	86	1/10 07	1/11 17
(a) Bukó Koloman, Ing., (13)	85	1/10 08	1/11 17
(a) Nagy Nikolaus, Ing., (13)	88	1/10 09	1/11 17
(a) Molnár Alexander, Ing., (13)	88	1/10 09	1/11 17

Elektroingenieure 3. Klasse.

(a) Dax Emil, Ing.	78	1/10 99	1/1 17
Gamauf Eugen, Ing., ☼	81	1/10 02	1/1 17
(a) Tóthfalussy Ladislaus, Ing., GVK. m. Kr. III	80	1/10 01	1/1 17
(a) Markus Johann Silvius, ☼	80	1/10 02	1/1 17
(a) Pirker Karl	81	1/10 02	1/1 17
(a) Keller Friedrich	83	1/10 04	1/1 17
(a) Freund Leo, Ing., ☼	81	1/10 02	1/1 17
(a) Šrámek Leopold, Ing., GVK. m. Kr. III	82	1/10 03	1/1 17
(a) Jeziorski Johann, (13)	85	1/10 06	1/1 17
(a) Schmidt Josef, Ing., ☼	90	1/10 11	1/1 17
(a) Smola Josef, Ing., ☼ (13)	88	5/12 07	1/1 17
(a) Todt Stanislav, Ing.	90	1/10 11	1/1 17
(a) Telegdy Árpád, Ing., ☼	90	1/10 11	1/1 17
(a) Budinszky Karl, Ing.	90	1/10 11	1/1 17
(a) Budil Wenzel, Ing., ☼	90	1/10 11	1/1 17
(a) Koukol Stanislav, Ing., (13)	87	1/10 08	1/5 17
(a) Rýpar Franz, Ing.	89	1/10 08	1/8 17
(a) Krečmer Ladislaus, Ing.	89	1/10 10	1/11 17

Marineoberkommissär 3. Klasse.

	Geb. Jahr	Dienst seit	Rang
(a) Hofmann Artur, GVK. m. Kr. (K) (M) (C) ☼, B.	56	1/12 73	1/5 16

Marinekommissäre 1. Klasse.

Heiny Ludwig, ☼, B.	81	29/9 00	1/11 10
(a) Zatschek Artur, GVK. m. Kr. III (M) ☼ EZ. 2. r. K. (KD.), B.	72	1/11 92	1/11 15
(a) Krüger Ernst, GVK. m. Kr. III (M) ☼, B.	75	2/9 95	1/11 15
(a) Rittchen Karl, GVK. m. Kr. III ☼, B.	81	1/10 03	1/5 16

Marinekommissäre 2. Klasse.

Karl Edmund, (M) (C) ☼, B.	60	1/11 81	1/5 84
Hartwagner Josef, ☼, B.	83	20/9 01	1/1 05

Marinekommissariatseleve.

Dimter Rudolf, ☼, B.	81	27/9 99	1/9 02
----------------------	----	---------	--------

Seewehr.

Seeführer.

	Geb. Jahr	Dienst seit	Rang
(a) Roth Paul, GVK. III	81	10/6 00	1/11 16
(a) Nuschak Franz, GVK. III	80	4/9 99	1/11 16

Seekadetten.

Subotić Markus, (M) (C) ☼C	68	21/4 88	1/3 91
Dequal Richard	81	1/10 02	1/1 04
Ragusin Heinrich	85	1/10 03	1/1 05
Turina Nikolaus	81	1/10 03	1/1 05
Roszinszky Géza	82	20/11 03	1/1 05
Ragusin Ferdinand	83	1/10 04	1/1 06

Marinekuraten.

Stroca Johann, (M) (griech.-orient.)	70	1/10 91	1/4 98
(a) Tul Johann, Dr. Theol., Geistl. VK. 2. III EZ. 2. r. K. (KD.), Weltpriester	77	20/6 00	14/3 03

Linienschiffsärzte.

(a) Chour Franz, Dr., B.	77	1/8 09	1/1 15
(a) Gothard v. Herény Stephan, Dr., FJO-R. ☼ ☼ ☼ (M) EZ. 2. r. K. (KD.) SAO-R. 2. ☼	69	15/3 90	1/5 17
(a) Mihalkovics Elemér v., Dr., GVK. m. Kr. III ☼ EZ. 2. r. K. (KD.)	79	20/6 99	1/5 17
(a) Sieber Emil, Dr., GVK. m. Kr. III ☼ EZ. 2. r. K. (KD.)	79	1/10 00	1/5 17
Mayrginter Hermann, Dr., GVK. m. Kr. III EZ. 2. r. K. (KD.)	76	6/9 97	1/5 17

Maschinenbaueleven.

	Geb. Jahr	Dienst seit	Rang
Hückel Hugo, Ing.	71	6/5 92	1/8 95
Freund de Tószeg Emil, Ing.	81	1/10 02	1/5 05
Pračka Břetislav, Ing.	81	1/10 02	1/8 06
Mislav Robert, Ing.	83	1/10 04	1/3 07
Feldstein Adolf, Ing.	79	1/10 02	1/4 07
Čermak Emil, Ing.	83	1/10 04	1/12 07
Schiff Siegmund, Ing.	82	1/10 04	1/1 08
Merz Julius Adolf, Ing.	82	1/10 03	1/2 09
Sárkány Nikolaus, Ing.	82	1/10 03	1/4 09
Stromfeld Franz, Ing.	83	1/10 04	1/5 09
Gamillscheg Friedrich, Ing.	85	1/10 04	1/5 09
Zakula Vojoslav, Ing.	82	1/10 04	1/5 09
Nagy Erwin, Ing.	83	1/10 04	1/5 09
Schönborn Johann, Ing.	82	1/10 04	1/6 09
Ösz Ludwig, Ing.	82	1/10 04	1/6 09
Jung Rudolf, Ing.	82	1/10 03	1/7 09
Bunz Gustav, Ing.	81	1/10 03	1/8 09
Stein Rudolf, Ing.	83	1/10 04	1/8 09
Orffy Johann, Ing.	82	1/10 04	1/11 09
Lenz Edmund, Ing.	82	1/10 04	1/11 09
Herzog Anton, Ing.	83	1/10 04	1/5 10
Salomon Ernst, Ing.	80	1/10 02	1/1 11
Brzezowski Franz, Ing.	83	1/10 04	1/10 11
Gans Samuel, Ing.	83	1/10 04	1/2 12
Lorenz Karl, Ing.	81	1/10 03	1/1 13
Neumann Wilhelm, Ing.	83	1/10 04	1/1 13
Székely Eugen, Ing.	81	1/10 04	1/1 13
Zitny Franz, Ing.	83	1/10 04	1/3 13
Dvořák Emanuel, Ing.	83	1/10 04	1/4 13

Landsturmkorvettenleutnants.

(a) Debellich Peter	79	5/9 15	1/3 17
(a) Salamon Johann, GVK.	90	24/8 16	1/1 18

Landsturmfähnriche.

Rinth Josef			1/10 17
Jungwirth Franz			1/11 17

Landsturmlieutenant auf Kriegsdauer.

(a) Wurzer Matthias, GVK. m. Kr.	79	1/9 96	1/8 16
----------------------------------	----	--------	--------

Landsturmseefähnrich auf Kriegsdauer.

(a) Pavlović Wolfgang	82	24/8 16	1/11 17
-----------------------	----	---------	---------

Landsturmseekadett auf Kriegsdauer.

(a) Petran Hans			1/9 17
-----------------	--	--	--------

Landsturmakzessist auf Kriegsdauer.

Faulhaber August, Ing.			1/11 17
------------------------	--	--	---------

Im Ruhestande.

Admirale.

	Geb. Jahr	In diesem Verhältnisse seit	Domizil
Chmelarz Eugen, Ritt. v., EKO-R. 1. (KD.) LO-R. EKO-R. 3. MVK. 3. D2. EZ. 1. r. K. (KD.) DEK. 1. u. 2. PKO-1. PKO-2. m. St. PRAO-2. OGLM. ROSTVR- K. IKO.-GOK. JVO-2. ChDO-2. 3. GHR.	56	1/4 17	Wien
Kneissler v. Maixdorf Leodegar, EKO-R. 1. LO-K. MVK. 3. O2. D2. PKO-2. m. St. GEO-GK. JOvvggSch-GK. SchSchO-2. OMO-2. TNIO-Off. GHR.	44	1/7 11	Brünn
Montecuccoli Rudolf, Graf, GVO-R. StO-GK. LO-GK. EKO-R. 2. MVK. 3. i. Br. D1. PSAO. PRAO-GK. PKO-1. i. Br. EVO-GK. RAO-1. RSO-1. SpCO-GK. JOvvggSch-1. MDO-GK. MDO-2. JVO-1. ChDO-3. 1. IMLO-K. SpCO-K. RAO-2. SpOdmN-2. JVO-2. ROKrvR-K. GHR.	43	24/2 13	Baden bei Wien
Njegovan Maximilian, LO-1. Kl. EKO- R. 1. LO-R. EKO-R. 3. MVK. 3. D2. HIGrO-K. DEK. 1. u. 2. PRAO-GK. PRAO-2. OGIM. OKrM. OMO-2. SpOdmN-3. GEO-K. ChDO-3. 3. GHR.	58	27/2 18	Wien
Spaun Hermann, Freih. v., LO-GK. EKO-R. 1. D1. PRAO-1. ESTMuGO- GK. RAN-GK. RWAO. SpOdmN-GK. IMLO-GOff. JVO-1. SpIO-K. PgCO-K. GEO-K. TNIO-1. PSuLO-1. MDO-2. MDO-3. MGO-3. GEO-3. EJM. (Herr und Landstand in Oberösterreich) GHR., lebenslänglich Herrenhausmitglied des österr. Reichsrates	33	1/11 04	Görz

Vizeadmirale.

(a) Barry Richard, Ritt. v., EKO-R. 3. MVK. 3. D2. PKO-2. OMO-3. JOvvggSch-1. TNIO-2. MDO-4. (Tit. u. Char.)	61	1/9 16	Wien
Bonda Alois v., LO-R. EKO-R. 3. MVK. 3. D2. OMO-GK. PKO-1. PKO-2. m. St. ROSTVR-GOK. ChDO-2. 2. OsO-2.	54	1/4 13	Graz
Brosch Gustav, Ritt. v., LO-R. EKO-R. 3. MVK. 3. D2. PKO-2. m. St. DDO-K. SchSchO-K. 2. OMO-2. PMVVO-R., a. h.	44	1/5 04	Graz
Buchta Heinrich v., LO-R. EKO-R. 3. D2. PKO-2. m. St., SpOdmN-GK. a. h.	33	1/11 93	Triest
Cassini Oskar, Conte, LO-R. EKO-R. 3. D3. PRAO-2. GEO-GKK. ROKrvR- GOff. DDO-K. SchSchO-K. 2. OMO-3., a. h.	37	1/11 97	Triest
Chiari Artur, Freih. v., LO-R. (KD.) EKO-R. 3. MVK. 3. D2. DEK. 2. GEO-K. RSO-2. VLO-4.	51	1/11 06	Wien

	Geb. Jahr	Indiesem Verhältnisse seit	Domizil
Couarde v. Grignon Guido, Ritt., LO-R. EKO-R. 3. MVK. 3. Ⓢ D2. (M) ✚ PRAO-2. IMLO-K. IKO-K. GEO-K. RSO-3. MDO-4. (Tit. u. Char.)	53	1/11 09	Triest
Jedina-Palombini Leopold, Freih. v., LO-R. EKO-R. 3. MVK. 3. Ⓢ (K) D2. (M) ✚ PKO. i. Brill. PKO-2. m. St. TJO-R. TVO-Off. EVO-GOff. SKO-1. SAO-R. 1. PMVVO-K. NOO-K. PSTJO-Off. SpCO-R. PgCO-R. OMO-1. OMO-2. PSuLO-2. ChDO-2. 2. JVO-3. SOvWE-3. OMO-5., gold. Medaille pro literis et artibus und große gold. Medaille mit A. H. Wahlspruch	49	1/8 09	Wien
Kalmár Alexander, Ritt. v., EKO-R. 3. Ⓢ MVK. 3. Ⓢ (K) D2. (M) ✚ PKO-2. GEO-K. IKO-K. TNIO-2. TNIO-3., a. h.	39	1/8 99	Wien
Khittel Edl. v. Bialopior Wladimir, EKO-R. 3. MVK. 3. (K) D2. (M) ✚ MDO-4. SpOdMN-2., a. h.	42	1/11 01	Wien
Kirchmayr Georg, Ritt. v., MVK. 2. (KD.) LO-R. EKO-R. 3. MVK. 3. Ⓢ (K) D2. (M) ✚ DEK. 1. u. 2. PKO-1. ✘ MDO-2. OMO-4. PgCO-R.	58	1/10 12	
Löffler Franz, LO-R. Ⓢ EKO-R. 3. MVK. 3. Ⓢ (K) D2. (M) ✚	60	1/7 17	Pola
Louis Edl. v. Wawel Napoleon, LO-R. Ⓢ EKO-R. 3. (KD.) Ⓢ (K) D2. (M) ✚ EVO-K. GEO-R. OMO-3. OGLM.	61	1/10 17	Wien
Müller v. Mayensee Franz, EKO-R. 3. Ⓢ (K) D2. (M) ✚ ADO-K. MGO-4. OMO-4., a. h.	40	1/2 99	Wien
Sachs v. Hellenau Moritz, LO-R. EKO-R. 3. (K) D2. (M) ✚ PKO-2. i. Brill. GEO-GKK. ROSTvR-GOff. OHVO-GKK. NNO-K. 1. RSO-1. BSMO-2. SpOdMN-2. ROSTvR-K. PSuLO-3. OsO-4. MDO-4. HIGrO-R. SAO-K. SbTO-3.	44	1/8 05	Janina (Evidenz 3. Korpskom.do)
Schukić Lazar, LO-R. EKO-R. 3. MVK. 3. D2. (M) ✚ SAO-K. m. St. (Tit. u. Char.)	52	1/3 11	Triest
Seemann v. Treuenwart Karl, Ritt., LO-K. FJO-K. EKO-R. 3. Ⓢ (K) D2. (M) ✚ IMLO-GK. GEO-GK. TVO-K. MGO-4. OMO-2., a. h.	37	1/8 97	Triest
Sobieczky Adolf, LO-R. FJO-R. MVK. 3. Ⓢ D2. (M) ✚ (Tit. u. Char.)	54	1/12 11	Baden bei Wien
Wachtel Edl. v. Elbenbruck Josef, EKO-R. 3. MVK. 3. Ⓢ (K) D2. (M) ✚ BVO-K. IMLO-K. PMBO-K. SpOdMN-2. TNIO-4., a. h.	43	1/1 01	Wien
Weber Wilhelm, EKO-R. 3. (K) D3. (M) ✚ RSO. 2. m. St. ZOvstSt. (Tit. u. Char.)	52	1/11 07	Wien
Zaccaria Hugo, LO-R. Ⓢ EKO-R. 3. (KD.) MVK. 3. Ⓢ D2. (M) ✚ Off.-EZ. r. K. (KD.) DEK. 2. PRAO-3. OMO-2. (Tit. u. Char.)	65	1/11 17	Neu-Gradisca
Ziegler-Pozza Luzian v., LO-R. EKO-R. 3. MVK. 3. Ⓢ D2. (M) ✚ PKO-1. HIGrO-GK. SpOdMN-GK. GEO-GK. OMO-1. DDO-K.	52	1/8 10	Triest

Kontreadmirale.

	Geb. Jahr	Indiesem Verhältnisse seit	Domizil
Adamović Karl, Edl. v., EKO-R. 3. MVK. 3. Ⓢ (K) D3. (M) ✚ IMLO-R. (Tit. u. Char.)	44	1/2 99	Portorose
(a) Balzar Otto, EKO-R. 3. (KD.) MVK. 3. D3. (M) ✚ DEK. 2. (Tit. u. Char.)	65	1/10 17	Pola
(a) Benigni in Müldenber Rudolf, Graf, EKO-R. 3. MVK. 3. Ⓢ D2. (M) ✚ PRAO-2. OsO-3. OMO-3. EVO-4.	62	1/10 13	Mödling
(a) Berthold Alexander v., EKO-R. 3. (KD.) MVK. 3. D3. (M) ✚ DEK. 2. RAO-3.	64	1/11 12	Triest
Bourguignon v. Baumberg Artur, Freih., EKO-R. 3. MVK. 3. D3. (M) ✚ PRAO-2. GEO-K. SpOdMN-3. RSO-3. JVO-4.	57	1/2 11	Wien
(a) Bridiga Karl, FJO-Off. (KD.) MVK. 3. Ⓢ (K) D3. (M) ✚ PKO-2.	62	1/11 12	Görz
Bublay Ferdinand, EKO-R. 3. MVK. 3. Ⓢ (K) D3. (M) ✚ PRAO-2.	55	1/10 11	Graz
Dennig Heinrich, EKO-R. 3. FJO-R. MVK. 3. D3. (M) ✚ OsO-2. GEO-K.	53	1/12 09	Wien
(a) Drexel Artur, FJO-Off. (KD.) MVK. 3. Ⓢ D3. (M) ✚ OMO-4. ORM. (Tit. u. Char.)	65	1/8 17	Marburg
Friesz Karl, EKO-R. 3. D3. (M) ✚ SpOdMN-3. RSO-2. TNIO-2., a. h.	53	1/1 06	Wien
Gratzl August, EKO-R. 3. FJO-R. Ⓢ D3. (M) ✚ (Tit. u. Char.)	55	1/8 11	Graz
Grinzenberger Friedrich, EKO-R. 3. MVK. 3. Ⓢ (K) D3. (M) ✚ PRAO-2. PKO-2. OMO-2. PMBO-K. (Tit. u. Char.)	56	1/3 10	Wien
(a) Haracich Emanuel, FJO-Off. (KD.) MVK. 3. D2. (M) ✚ MDO-3. (Tit. u. Char.)	58	1/8 09	Triest
(a) Hauser Maximus, Freih. v., FJO-Off. (KD.) MVK. 3. Ⓢ (K) D3. (M) ✚ OsO-3. GEO-Off.	60	1/3 12	Wien
Heinrich Karl, EKO-R. 3. MVK. 3. D3. (M) ✚ (Tit. u. Char.)	53	1/3 09	Wien
Höhnel Ludwig, Ritt. v., LO-R. EKO-R. 3. Ⓢ D3. (M) ✚ PRAO-2. PKO-2. i. Brill. SAO-K. GEO-K. ROSTvR-K. PSuLO-2. SWHO-K. SbTO-K. AstO-GK. POA., große gold. Medaille mit A. H. Wahlspruch, Besitzer der Hauer- (Wien) und der silb. Karl Ritter-Medaille (Berlin) (Tit. u. Char.)	57	1/8 09	Wien
Huber v. Varese Mauritz, Ritt., EKO-R. 3. MVK. 3. (K) D3. (M) ✚ PRAO-2. BLO-K. ✘ EVO-K. PSuLO-1. OMO-2. NOON-2. ✘ SpOdMN-2. ROSTvR-Off. RAO-3. JOvvggSch-3. SbTO-4.	58	1/11 12	Wien
Kastner Michael, EKO-R. 3. MVK. 3. D3. (M) ✚ PRAO-2. ChDO-2. 3.	59	1/3 12	Triest
(a) Kesslitz Wilhelm v., FJO-Off. (KD.) EKO-R. 3. (KD.) FJO-R. MVK. 3. (K) D2. (M) ✚ DEK. 2. IKO-K. MDO-4.	62	1/11 17	Pola
Körber Eduard, FJO-Off. MVK. 3. Ⓢ D3. (M) ✚ PKO-3.	61	1/8 14	Wien
László de Kaszon-Jakabfalva Elemér, EKO-R. 3. FJO-R. Ⓢ D3. (M) ✚ (Tit. u. Char.)	64	1/8 12	Degenfeldtanya bei Nagykaroly

	Geb. Jahr	Indiesem Verhältnisse seit	Domizil
Lehnhart v. Lenningsfeld Simon, MVK. 3. ♂ ○2. Ⓚ Ⓛ D3. Ⓜ Ⓢ PRAO-2. OMO-2. OsO-4., a. h.	44	1/5 02	Mödling
Lius Lino, EKO-R. 3. MVK. 3. ♂ D3. Ⓜ Ⓢ	60	1/11 13	Joachimstal
(a) Mirtl Franz, LO-R. EKO-R. 3. MVK. 3. ♂ D2. Ⓜ Ⓢ DEK. 2. OsO-4.	56	1/10 09	Wien
Pacher Wilhelm, MVK. 3. ♂ D3. Ⓜ Ⓢ (Tit. u. Char.)	58	1/5 11	Olmütz
Pajér Edl. v. Mayersberg Rudolf, FJO-R. MVK. 3. Ⓚ Ⓛ Ⓢ D2. Ⓜ Ⓢ DEK. 2. PRAO-2. OEHM. SpOdmN-2. SAO-Off.	58	1/5 10	Graz
Pebal Vinzenz, Edl. v., FJO-Off. (KD.) MVK. 3. Ⓚ D3. Ⓜ Ⓢ DEK. 2. NOO-K. DDO-3. (Tit. u. Char.)	56	1/3 09	München (Innsbruck)
Pflügl Karl, Edl. v., EKO-R. 3. FJO-R. Ⓚ D3. Ⓜ Ⓢ PKO-2. RSO-2. MDO-3. ChDO-3. 2. (Tit. u. Char.)	60	1/4 11	Graz
Pleskott Hermann, EKO-R. 3. MVK. 3. ♂ D3. Ⓜ Ⓢ OsO-2. GEO-K.	55	1/11 07	Graz
Pörtl Karl, Ritt. v., FJO-R. Ⓢ Ⓚ Ⓛ D3. Ⓜ Ⓢ PRAO-2. i. Brill. TNIO-2. SEHO-K. 2. OsO-4.	42	1/5 99	Wien
Praprotnik Alois, EKO-R. 3. MVK. 3. D3. Ⓜ Ⓢ SchSchO-K. PKO-2. RAO-2. DDO-K. OsO-2. VBO-3. (Tit. u. Char.)	54	1/1 09	Wien
Račić Anton, MVK. 3. (KD.) Ⓢ Ⓚ D3. Ⓜ Ⓢ OMO-2. GEO-K. OsO-3. MDO-3. OGLM. (Tit. u. Char.)	57	1/1 07	Spalato
(a) Schanzer Stanislaus, EKO-R. 3. Ⓢ Ⓚ Ⓛ D3. Ⓜ Ⓢ IKO-R. (Tit. u. Char.)	59	1/4 11	Wien
Schellander Josef, Edl. v., EKO-R. 3. FJO-R. MVK. 3. Ⓚ Ⓛ Ⓢ D3. Ⓜ Ⓢ PRAO-2. GEO-K. DDO-K. SpOdmN-3. MDO-2. SchSchO-K., a. h.	39	1/11 95	Triest
(a) Schubert Ottokar, FJO-K. (KD.) EKO-R. 3. (KD.) MVK. 3. Ⓢ D3. Ⓜ Ⓢ SchSchO-R. 1. ROKrvR-K.	65	1/10 17	Wien
Schwarz Josef, Ritt. v., EKO-R. 3. MVK. 3. D3. Ⓜ Ⓢ PRAO-2. PKO-2. MDO-2. EVO-K. EKM. ChDO-3. 2.	59	1/11 11	Triest
Schwarz Konstantin, Ritt. v., EKO-R. 3. MVK. 3. Ⓢ Ⓚ D3. Ⓜ Ⓢ	54	1/2 09	Triest
Schweisgut August, EKO-R. 3. Ⓢ Ⓚ Ⓛ D2. Ⓜ Ⓢ MDO-3.	44	1/10 02	Wien
Sellner Leopold, EKO-R. 3. FJO-R. MVK. 3. D3. Ⓜ Ⓢ PRAO-4. IKO-K. SpOdmN-3. SpOdmN-2. MDO-3. TNIO-4. (Tit. u. Char.)	59	1/11 09	Graz
Teufel v. Fernland Josef, EKO-R. 3. MVK. 3. Ⓢ ○1. Ⓚ Ⓛ D2. Ⓜ Ⓢ SEHO-K. 2. TNIO-4. (Tit. u. Char.)	42	1/5 03	Wien
Triulzi Anton, Edl. v., FJO-K. (KD.) EKO-R. 3. MVK. 3. Ⓢ D3. Ⓜ Ⓢ IMLO-R. OMO-3. (Tit. u. Char.)	63	1/7 12	Graz
(a) Winterhalder Theodor, Ritt. v., LO-R. (KD.) EKO-R. 3. Ⓚ MVK. 3. (KD.) MVK. 3. Ⓢ Ⓚ D3. Ⓜ Ⓢ DEK. 1. u. 2. PKO-3. OKrM. RSO-2. SpOdmN-3. FEL-Off. BLO-Off. IKO-Off. SKO-4. JVO-5.	61	1/9 13	Wien

Linienschiffskapitäne.

	Geb. Jahr	Indiesem Verhältnisse seit	Domizil
(a) Arbesser v. Rastburg Cäsar, FJO-R. (KD.) Ⓢ D2. Ⓜ Ⓢ	65	1/11 17	Pola
(a) Bachich v. Recina Alois, FJO-R. Ⓢ Ⓚ Ⓛ D3. Ⓜ Ⓢ PMBO-R.	64	1/11 12	Triest
Baritz v. Ikafalva Karl, EKO-R. 3. MVK. 3. Ⓚ Ⓛ Ⓢ D3. Ⓜ Ⓢ	39	1/5 93	Triest
Beer Gustav, Edl. v., MVK. 3. Ⓚ D3. Ⓜ Ⓢ (Tit. u. Char.)	44	1/1 97	Wien
(a) Bóbrlik v. Boldva Adolf, FJO-Off. (KD.) FJO-R. D3. Ⓜ Ⓢ MDO-4. JOvggSch-4. (Tit. u. Char.)	54	1/11 05	Triest
Bousquet Viktor, Ⓚ Ⓛ Ⓢ MDO-3.	39	1/1 89	Triest
(a) Bouvier Hannibal, Ⓚ D3. Ⓜ Ⓢ	52	1/7 04	Ragusa
(a) Burgstaller Heinrich, MVK. 3. D3. Ⓜ Ⓢ	54	1/1 09	Triest
(a) Cattarinich Johann, FJO-R. (KD.) Ⓚ D3. Ⓜ Ⓢ SbTO-4.	60	1/5 09	Triest
(a) Cimiotti-Steinberg Gustav, Ritt. v., FJO-Off. (KD.) Ⓢ Ⓚ D2. Ⓜ Ⓢ OsO-3.	48	1/9 00	Triest
Cosulich de Pecine Heinrich, MVK. 3. Ⓚ D3. Ⓜ Ⓢ IKO-K. (Tit. u. Char.)	56	1/2 05	Fiume
Dabrowski-Junosza Alfred, Ritter v., Ⓢ Ⓚ D3. Ⓜ Ⓢ SpOdmN-2. TNIO-4. (Tit. u. Char.)	55	1/1 09	Görz
(a) Dassenbacher Gustav, FJO-Off. (KD.) Ⓢ D3. Ⓜ Ⓢ PKO-3. SpOdmN-2. OMO-3. GEO-Off. PMBO-R.	66	1/11 17	Wien
(a) Guberth Hugo, FJO-Off. (KD.) FJO-R. Ⓢ Ⓚ D3. Ⓜ Ⓢ	60	1/12 11	Pola
(a) Henkl Ludwig, EKO-R. 3. MVK. 3. D3. Ⓜ Ⓢ DEK. 2.	60	1/3 10	Wien
(a) Herzberg Maximilian, Ⓢ D3. Ⓜ Ⓢ PKO-2. GEO-Off. BVO-Off.	60	1/11 09	Pola
(a) Hesse Anton, MVK. 3. D3. Ⓜ Ⓢ BAO-5.	63	1/11 12	Wien
(a) Horn Emil, Ⓢ D3. Ⓜ Ⓢ	57	1/5 10	Mödling
(a) Höchsmann Eduard, EKO-R. 3. MVK. 3. Ⓢ D3. Ⓜ Ⓢ	63	1/7 11	Linz
Indrak Johann, FJO-Off. (KD.) EKO-R. 3. Ⓚ Ⓛ Ⓢ D3. Ⓜ Ⓢ RAO-3. u. R. JVO-5.	65	1/3 14	Wien
(a) Ivancich Josef, FJO-R. (KD.) MVK. 3. Ⓢ D3. Ⓜ Ⓢ	61	1/11 09	Lussinpiccolo
(a) Janitti Hermann, FJO-Off. (KD.) MVK. 3. Ⓢ Ⓚ D3. Ⓜ Ⓢ PKO-2. OMO-3.	61	1/5 13	Triest
(a) Kittel Eduard, FJO-Off. (KD.) EKO-R. 3. MVK. 3. D3. Ⓜ Ⓢ SAO-R. m. Kr.	64	1/1 14	Leitmeritz
Klezi Franz, Edl. v., EKO-R. 3. Ⓢ Ⓚ D3. Ⓜ Ⓢ PSuLO-3. OMO-4. GEO-Off.	46	1/5 96	Wien
Kneusel-Herdliczka Emil, Ritt. v., FJO-Off. (KD.) MVK. 3. D2. Ⓜ Ⓢ (Tit. u. Char.)	54	1/2 09	Pola
(a) Kohen Oskar, Ⓢ Ⓚ D3. Ⓜ Ⓢ (Tit. u. Char.)	62	1/3 10	.
(a) Kollar Josef, FJO-Off. (KD.) EKO-R. 3. Ⓢ Ⓚ D3. Ⓜ Ⓢ RAO-3. u. R. FEL-R. BLO-R. JVO-5.	68	1/4 12	Pilsen
(a) Koss Karl, FJO-Off. (KD.) MVK. 3. D3. Ⓜ Ⓢ OMO-2. OEHM.	60	1/5 10	Pola
(a) Kottowitz Edl. v. Kortschak Guido, EKO-R. 3. Ⓚ Ⓛ Ⓢ Ⓚ D3. Ⓜ Ⓢ PKO-3. RSO-2. u.	61	1/11 10	Wien

	Geb. Jahr	In diesem Verhältnisse seit	Domizil
(a) Kraus Josef, FJO-Off. (KD.) ♂ ♂ D3. (M) ♂ EZ. 2. r. K. (KD.) OsO-3. OMO-4. OGLM. Lazarini Gabriel, Freih. v., ♂ D3. (M) ♂, a. h.	63 52	1/5 14 1/4 05	Pola Laßnitzhöhe bei Graz
(a) Martinak Franz, FJO-Off. (KD.) ♂ ♂ D3. (M) ♂	67	1/4 13	St. Veit a. d. Glan
Mayer Rudolf, MVK. 3. (KD.) ♂ D2. (M) ♂ DEK. 2. MDO-4.	61	1/5 17	Wien
(a) Michieli v. Vitturi Nikolaus, FJO-Off. (KD.) MVK. 3. ♂ D3. (M) ♂ OKrM. IMLO-Off.	63	1/5 12	Triest
(a) Michnik Gustav, ♂ D3. (M) ♂ ROKrvR-Off.	56	1/10 08	Wien
Morelli Albert, MVK. 3. ♂ D3. (M) ♂	53	1/2 05	Pola
(a) Nechay v. Felseis Franz, Ritt., FJO-Off. (KD.) ♂ D2. (M) ♂ MDO-4. VLO-4.	57	1/11 06	Pola
Nemling Josef, MVK. 3. ♂ D3. (M) ♂, a. h.	51	1/5 05	Pola
Nikolits Viktor, ♂ ♂ D3. (M) ♂ (Tit. u. Char.)	66	1/6 12	Pola
(a) Pawlick Anton, ♂ D3. (M) ♂ (Tit. u. Char.)	65	1/5 13	Wien
Pfusterschmid v. Hardtenstein Viktor, Ritt., ♂ ♂ D3. (M) ♂ OMO-3., a. h.	45	1/10 98	Triest
(a) Pichl Leonidas, MVK. 3. ♂ ♂ D2. (M) ♂ OsO-4. SpOdMN-2. BAO-5. OGLM.	57	1/11 05	S. Andrea bei Görz
Pick Edl. v. Seewart Friedrich, MVK. 3. ♂ ♂ 1. ♂ D3. (M) ♂ PEZ-1.	39	1/11 95	Wien
(a) Preradović Dušan v., FJO-Off. (KD.) MVK. 3. ♂ D3. (M) ♂	54	1/3 05	Pola
Preuschen von und zu Liebenstein Franz, Freih. v., EKO-R. 3. ♂ ♂ D3. (M) ♂ RAO-3. VBO-4. SbTO-4.	67	1/4 13	Aigen bei Salzburg
(a) Radey Konstantin, MVK. 3. ♂ ♂ D3. (M) ♂ TNIO-K. 2. OMO-3. AO-K. 2. m. St.	68	1/9 15	Graz
(a) Rodakowski Nikolaus, Ritt. v., MVK. 3. (KD.) D3. (M) ♂ PKO-3. RAO-2. OsO-3. ChDO-3. 2.	61	1/6 09	Wien
(a) Risbek v. Gleichenheim Peter, EKO-R. 3. (KD.) MVK. 3. (KD.) MVK. 3. ♂ D3. (M) ♂ DEK. 2. OMO-3. OSIKM.	66	1/10 17	Pola
Rottauscher v. Malata Maximilian, FJO-R. MVK. 3. ♂ ♂ D3. (M) ♂ MDO-3., a. h.	46	1/5 96	Baden bei Wien
(a) Skerl Edl. v. Schmidheim Theodor, FJO-Off. (KD.) MVK. 3. ♂ D3. (M) ♂ PRAO-3. OsO-4. MDO-4.	64	1/5 11	Graz
Thewalt Gustav, Edl. v., EKO-R. 3. ♂ D3. (M) ♂ + VLO-K. m. St. IKO-Off.	40	1/11 94	Wien
Toppo Edl. v. Bordoforte Alexander, FJO-Off. (KD.) MVK. 3. ♂ ♂ D3. (M) ♂ PKO-2. TNIO-K.	49	1/5 00	Triest
Urbanitzky Karl, FJO-R. (KD.) ♂ D3. (M) ♂ OsO-3. OGLM. ORM. (Tit. u. Char.)	53	1/1 09	Salzburg
Vertovetz Anton, MVK. 3. D3. (M) ♂	53	1/10 05	Triest
(a) Wolff Konrad, Ritt. v., MVK. 3. (KD.) D3. (M) ♂ OMO-3.	53	1/4 02	Pola

Fregattenkapitäne.

	Geb. Jahr	In diesem Verhältnisse seit	Domizil
Beck Zoltán, (M) ♂ OMO-3. (Tit. u. Char.)	69	1/6 13	Graz
Brosch Rudolf, MVK. 3. ♂ D3. (M) ♂	66	1/9 12	Krumpendorf
(a) Culot Josef, FJO-R. (KD.) ♂ D3. (M) ♂	71	1/11 17	Gradisca
(a) Dennig Julius, ♂ D3. (M) ♂	58	1/11 03	Wien
Dworzak v. Kulmburg Rudolf, FJO-R. (KD.) ♂ D3. (M) ♂	63	1/4 17	Wien
Eiselsberg Wilhelm, Freih. v., MVK. 3. ♂ D3. (M) ♂ OsO-3. MDO-4.	62	1/11 10	Steinhaus bei Wels
(a) Eisert Franz, ♂ ♂ D3. (M) ♂ MDO-3., Falzari Kamillo, D3. (M) ♂ MDO-4.	58 60	1/11 04 1/11 09	Mödling Pola
(a) Graubner Robert, ♂ ♂ D3. (M) ♂ RSO-3. IKO-Off.	63	1/9 12	Czaniec
(a) Gyujto v. Sepsi-Martonos Ludwig, FJO-R. (KD.) D3. (M) ♂ (Tit. u. Char.)	55	1/3 05	Graz
Hahn v. Hahnenbeck Hugo, ♂ ♂ D3. (M) ♂ TNIO-Off., a. h.	43	1/11 94	Pola
Hlawaty Josef, EKO-R. 3. ♂ ♂ 2. ♂ D3. (M) ♂ OsO-4. TNIO-4.	41	1/11 94	Pola
(a) Hoch-Turcsán Theodor, FJO-R. (KD.) MVK. 3. ♂ D3. (M) ♂	61	1/12 09	Wien
Hohenwart zu Gerlachstein Rudolf, Graf, MVK. 3. D3. (M) ♂ OsO-3.	55	1/11 00	Meran
Knesevich v. Lersheim Josef, ♂ D3. (M) ♂ MGO-R., a. h.	45	1/2 99	Graz
Kvassay v. Kvassó Ludwig, ♂ ♂ D3. (M) ♂	56	1/2 09	Nagybélicz
(a) Lengnick Artur, FJO-Off. (KD.) ♂ D3. (M) ♂	62	1/3 09	Wien
(a) Mendelein Emil, MVK. 3. (KD.) MVK. 3. D3. (M) ♂	62	1/4 07	Wien
Portner und Höflein Albrecht, Freih. v., FJO-R. ♂ ♂ D3. (M) ♂ MDO-4.	57	1/10 11	Judendorf bei Graz
Reichenbach Karl, FJO-R. (KD.) ♂ D3. (M) ♂	67	1/7 17	Zell am See
Salvini v. Meeresburg Georg, Ritt., ♂ ♂ D3. (M) ♂ MGO-4.	38	1/5 87	Triest
Schwarz Gustav, FJO-R. (KD.) ♂ D3. (M) ♂ DEK. 2.	66	1/11 17	Graz
Schwickert Friedrich, FJO-R. ♂ D3. (M) ♂	57	1/7 04	Wien
Skala Karl, MVK. 3. ♂ ♂ D3. (M) ♂ JVO-4.	54	1/10 01	Klagenfurt
Treipel Josef, MVK. 3. ♂ D3. (M) ♂ TNIO-Off.	41	1/4 98	Wien
Uhler Ottokar, FJO-R. MVK. 3. ♂ MVK. 3. D3. (M) ♂ DEK. 2. PRAO-3. SAO-R. OMO-3. (Tit. u. Char.)	72	1/10 17	Berndorf
Veltzé Karl, MVK. 3. (KD.) ♂ ♂ D3. (M) ♂	63	1/5 14	Niederösterreich
Vitorelli Ludwig v., MVK. 3. D3. (M) ♂	52	1/3 07	Pola Innsbruck
Wachtel Konrad, Ritt. v., ♂ D3. (M) ♂ (Tit. u. Char.)	56	1/11 08	Lemberg
Zeschko Fidelius, FJO-Off. (KD.) ♂ D3. (M) ♂	62	1/5 17	Graz

Korvettenkapitäne.

	Geb. Jahr	Indiesem Verhältnisse seit	Domizil
(a) Adam Richard, Ⓜ Ⓜ DEK. 2.	72	1/10 09	Wien
(a) Bäuml Rudolf, Ⓜ Ⓜ	70	1/11 12	Pola
Bendl Edl. v. Hohenstern Wilhelm, Ⓜ Ⓜ OKrM. OsO-4. MDO-4. MRJM.	70	1/11 12	Pola
(a) Böttger Julius, Ⓜ Ⓜ	66	1/4 07	Linz
(a) Bulla Eduard, Ⓜ Ⓜ Ⓜ	69	1/5 06	Triest
Colledani Bruno, Ⓜ Ⓜ Ⓜ Ⓜ PKO-3.	76	1/4 14	Görz
(a) Danelutti Felix, Ⓜ Ⓜ Ⓜ	54	1/4 94	Triest
(a) Döbrenstei Gabriel v., FJO-Off. (KD.) Ⓜ Ⓜ Ⓜ Ⓜ	74	1/11 12	Budapest
Dwořak Franz, Ⓜ Ⓜ Ⓜ OMO-3.	67	1/4 09	Wien
(a) Faidiga Alfons, FJO-R. (KD.) Ⓜ D3. Ⓜ Ⓜ	61	1/8 09	Pola
Ferrari Thomas v., Ⓜ Ⓜ Ⓜ a. h.	60	1/7 00	Branzoll
(a) Filz Edl. v. Reiterdank Friedrich, FJO- R. (KD.) Ⓜ Ⓜ IKO-R.	64	1/11 02	Mödling
(a) Francovich v. Bersez Ivan, Ritt., FJO-R. (KD.) D3. Ⓜ Ⓜ	56	1/4 05	Fiume
Frankl Edl. v. Seeborn Paul, FJO-Off. MVK. 3. Ⓜ Ⓜ Ⓜ Ⓜ EVO-K. SbTO-3. TNIO-K. PCO-R. PSuLO-3. OMO-4., a. h.	34	1/4 78	Wien
Fuchs Emil, D3. Ⓜ Ⓜ	55	1/3 07	Graz
(a) Gelletich Johann, Ⓜ Ⓜ Ⓜ	76	1/3 14	Fiume
Henkl Josef, MVK. 3. (KD.) Ⓜ Ⓜ Ⓜ Ⓜ DEK. 2. (Tit. u. Char.)	57	1/2 94	Wien
(a) Hermann Viktor, MVK. 3. Ⓜ Ⓜ Ⓜ Ⓜ DEK. 2.	70	1/4 09	Canale bei Görz
(a) Hirtl Jakob, Ritt. v., FJO-R. (KD.) D3. Ⓜ Ⓜ EZ. 1. r. K. (KD.)	61	1/5 07	Wien
Höfer Felix, D3. Ⓜ Ⓜ Ⓜ	70	1/5 16	Wien
Jedina Rudolf, Ritt. v., Ⓜ D3. Ⓜ Ⓜ	44	1/5 92	Graz
Jüptner v. Jonstorff Norbert, Freih., Ⓜ Ⓜ D3. Ⓜ Ⓜ	40	1/5 92	Wien
Kozelka Wenzel, Ⓜ Ⓜ Ⓜ Ⓜ Ⓜ a. h.	46	1/8 94	Baden bei Wien
Krumholz Emil, Ⓜ Ⓜ Ⓜ a. h.	44	1/4 84	Wien
(a) Kubelka Wenzel, Ⓜ Ⓜ Ⓜ Ⓜ OMO-4. IKO-R.	73	1/2 11	Laibach
(a) Kunasz René, Ⓜ Ⓜ OMO-3	72	1/7 12	Wien
(a) Makuc Miroslav, MVK. 3. Ⓜ Ⓜ Ⓜ	67	1/2 07	Lasterrria Gorbea, Chile
Maravić Alexander, Ritt. v., Ⓜ D3. Ⓜ Ⓜ EZ. 2. r. K.	62	1/11 05	Sopron
Panfilli Anton, Ⓜ Ⓜ D3. Ⓜ Ⓜ	42	1/3 84	Triest
(a) Pechmann Wilhelm, Ritt. v., Ⓜ Ⓜ Ⓜ	72	1/4 06	Kairo (Görz)
Peichl Josef, Ritt. v., EKO-R. 3. Ⓜ Ⓜ Ⓜ Ⓜ Ⓜ PKO-2. PKO-4. PEZ-1. HsVO., a. h.	41	1/4 82	Klosterneuburg
(a) Pozzi Sigismund, Ritt. v., Ⓜ Ⓜ Ⓜ	73	1/5 09	Triest
(a) Prenschen von und zu Liebenstein Ernst, Freih. v., MVK. 3. Ⓜ Ⓜ Ⓜ	65	1/11 13	Salzburg
(a) Ramberg August, Freih. v., Ⓜ Ⓜ Ⓜ Ⓜ JOV-5.	66	1/12 08	Ragusa
Renner Josef, Ⓜ D3. Ⓜ Ⓜ	63	1/11 09	Triest
(a) Rosen Max v., Ⓜ Ⓜ Ⓜ Ⓜ MDO-5. (Tit. u. Char.)	76	1/3 11	Gravosa
Sattler Wilhelm v., Ⓜ Ⓜ D3. Ⓜ Ⓜ a. h.	44	1/10 91	Wien

	Geb. Jahr	Indiesem Verhältnisse seit	Domizil
(a) Schönberger Rudolf, Freih. v., Ⓜ Ⓜ Ⓜ	71	1/11 07	Hinterbrühl bei Wien
Schöpkes Julius, Ⓜ Ⓜ D3. Ⓜ Ⓜ MDO-3. SbTO-3.	40	1/8 88	Meran
Seibert Georg, Ⓜ Ⓜ (Tit. u. Char.)	73	1/12 06	Wien
(a) Sényi de Nagy-Unyom Peter, FJO-Off. (KD.) EKO-R. 3. MVK. 3. (KD.) MVK. 3. Ⓜ Ⓜ DEK. 2. BVO-K. BSMO-EK. OSIKM. OEHM.	71	1/1 11	Budapest
Steingass Robert, MVK. 3. Ⓜ Ⓜ Ⓜ Ⓜ SAO-R. JVO-4.	59	1/1 01	Berndorf
(a) Stenner Ernst, MVK. 3. Ⓜ Ⓜ Ⓜ Ⓜ PRAO-4. X RSO-3. X u. R. JVO-6. OsO-4.	74	1/5 14	Wien
(a) Stipek Richard, Ⓜ Ⓜ Ⓜ	70	1/5 09	St. Veit a. d. Glan
(a) Strudthoff Julius, EKO-R. 3. Ⓜ MVK. 3. Ⓜ Ⓜ Ⓜ Ⓜ DEK. 2.	72	1/12 07	Triest
(a) Sucich Karl, MVK. 3. Ⓜ Ⓜ Ⓜ Ⓜ	68	1/11 03	Wien
Töpler Ludwig, Ⓜ Ⓜ OMO-3.	64	1/6 09	Sopron
(a) Unschuld Eduard, FJO-R. (KD.) Ⓜ Ⓜ Ⓜ	59	1/5 00	Wien
(a) Zacharias Alfred, Ⓜ Ⓜ Ⓜ Ⓜ	73	1/4 10	Wien
(a) Zwierkowski Georg, Ritt. v., EKO-R. 3. Ⓜ MVK. 3. Ⓜ Ⓜ Ⓜ Ⓜ Ⓜ OEHM. OMO-4.	73	1/5 12	Biskupice bei Krakau

Linienschiffsleutnants.

Accurti Hugo, FJO-R. Ⓜ Ⓜ Ⓜ	74	1/1 05	Triest (Tientsin)
(a) Agoston de Kis-Jóka Alexius, Ⓜ Ⓜ	80	1/5 09	Wien
(a) Bena Viktor, Ⓜ Ⓜ Ⓜ	78	1/11 11	Pola
Borovszky v. Vittencz et Bela Géza, Ⓜ Ⓜ Ⓜ (a) Boykow Johann, MVK. 3. Ⓜ Ⓜ Ⓜ Ⓜ	54	1/1 92	Karád
	79	1/6 08	Kiel (Evidenz 1. Korpskom.do)
Brosch Friedrich, FJO-Off. Ⓜ Ⓜ Ⓜ KKfZ. 2., a. h.	67	1/4 95	Triest
(a) Bugél Edmund, Ⓜ Ⓜ Ⓜ Ⓜ	71	1/1 03	Fiume
(a) Burkert Alfred, Ⓜ Ⓜ Ⓜ	73	1/4 04	Neutitschein
(a) Culot Peter, Ⓜ Ⓜ Ⓜ OMO-4. OsO-4.	76	1/11 09	Wien
(a) Czeike v. Hallburg Edgar, Ⓜ Ⓜ	70	1/4 99	Fiume
Czelechowsky Edmund, Ⓜ Ⓜ Ⓜ	72	1/2 08	Wien
(a) Dreger Friedrich v., Ⓜ Ⓜ Ⓜ	72	1/2 06	Wien
Eberle Gustav, Ⓜ Ⓜ (Tit. u. Char.)	68	1/6 98	Eger
Erras Alfred, MVK. 3. Ⓜ Ⓜ Ⓜ Ⓜ	87	1/3 18	Castelnuovo
(a) Fuhrich Alfred, Ⓜ Ⓜ Ⓜ Ⓜ	74	1/3 08	Salzburg
(a) Gatterer Heinrich, Ritt. v., Ⓜ Ⓜ Ⓜ Ⓜ	77	1/4 13	Wien
Gatterer Oskar, Ritt. v., MVK. 3. Ⓜ Ⓜ Ⓜ Ⓜ	79	1/12 08	Baden bei Wien
(a) Heiss Karl, Ⓜ Ⓜ Ⓜ Ⓜ	78	1/4 08	Wien
Hing Robert, Ⓜ Ⓜ Ⓜ Ⓜ	88	1/2 18	Wien
(a) Hossner Rudolf, Ⓜ Ⓜ Ⓜ Ⓜ	79	1/5 06	Baden bei Wien
Hunke Erich, Ⓜ Ⓜ Ⓜ	86	1/6 17	Wien
Kalmár Felix, Ritt. v., Ⓜ Ⓜ Ⓜ	74	1/11 04	Liesing bei Wien
(a) Kézelman Franz, Ⓜ Ⓜ Ⓜ Ⓜ	80	1/11 13	Kalsdorf bei Graz
(a) Kleissl Friedrich, Ⓜ Ⓜ	83	1/12 15	Wien
Korb Maximilian, Ⓜ Ⓜ	76	1/4 16	Wien
Laube Adolar, Ⓜ Ⓜ	54	1/10 87	Nagyszombat
Leinweber Bruno, Ing., FJO-R. Ⓜ GVK. m. Kr. Ⓜ Ⓜ PKO-3. RSO-3.	70	1/10 99	Wien
(a) Leithe-Jasper Alfred, Ⓜ Ⓜ Ⓜ	76	1/4 07	Wien
Liebe Edl. v. Kreutzner Richard, Ⓜ Ⓜ Ⓜ	82	1/6 17	Judendorf b. Graz
Marx Peter, Ⓜ Ⓜ B. (Tit. u. Char.)	83	1/2 17	Dauba

	Geb. Jahr	Indiesem Verhältnisse seit	Domizil
Mayer Karl, (K) D3. (M) (K) IKO-R.	41	1/4 88	Laibach
(a) Mayerweg Anton, (M) (K)	68	1/3 04	Triest
(a) Mazuranic Božidar, MVK. 3. (K) (M) (K) DEK. 2.	79	1/3 14	Zagreb
(a) Metzger Otto, Edl. v., MVK. 3. (K) (M) (K) (S)	72	1/11 05	Kecskemét
Mikuleczky Franz, EKO-R. 3. (K) MVK. 3. (K) (K) (K) DEK. 2., S. F., F. P.	84	1/8 17	Miskolcz
Müller Richard, (K) (M) (K)	83	1/12 12	Brüx, Böhmen
(a) Mysz Ernst, Dr. ing., MVK. 3. (KD.) (M) (K)	71	1/8 00	Budapest
(a) Némethy v. Zsujta Zoltán, (K) (M) (K)	81	1/10 12	Szabadka
Neuffer Felix, (M) (K) (K) PKO-3. SpOdMN-1. GEO-R.	74	1/11 09	Wien
Neugebauer Heinrich, (M) (K) (K) GEO-R. OMO-4.	58	1/2 98	Graz
(a) Opl Walter, (M) (K) (K)	79	1/2 10	Triest
Peternel Ernst, (M) (K) (K) SpRM.	71	1/10 13	Pola
Planer Paul, (M) (K)	74	1/11 08	Wien
Rechl Maximilian, (K) (M) (K) (Tit. u. Char.)	80	1/8 07	Wien
(a) Rességuier de Miremont Olivier, Graf, (K) (M) (K) (K) BMVO-R. OMO-4. RJM.	77	1/7 10	Wien
Roiński Albert, (M) (K)	75	1/5 10	Lemberg
(a) Schallaschek Hubert, (K) (M) (K) (K) OMO-4.	78	1/2 13	Birgitz
Schramm Ferdinand, MVK. 3. (K) (M) (K) DEK. 2.	71	1/12 00	Toplecz
(a) Slawik Wladimir, (K) (M) (K)	84	1/4 17	Erbersdorf
(a) Straub Günter, Ritt. v., (K) (M) (K)	80	1/9 12	Wien
(a) Taund Eugen v., (K) (M) (K) B.	56	1/1 18	Krems a. d. Donau
(a) Teimer Ottokar, (K) (M) (K)	85	1/3 14	Baden bei Wien
(a) Thun und Hohenstein Emmerich, Graf v., MVK. 3. (KD.) (M) (K) DEK. 2. †	76	1/8 09	Wien
(a) Thuy Karl, (M) (K)	69	1/8 99	Wien
(a) Veith Josef, (K) (M) (K)	78	1/6 07	Partenkirchen, Oberbayern
Vio Marius Romeo, MVK. 3. (KD.) (K) (M) (K)	82	1/2 18	Fiume
(a) Viscovich Rudolf, Conte, FJO-R. (KD.) (M) (K)	67	1/6 98	Triest
(a) Wukelić v. Rabenbrück Josef, D3. (M) (K)	61	1/11 06	Wien
(a) Zaccaria Richard de, (M) (K) (K)	70	1/5 99	Fiume

Fregattenleutnants.

(a) Crailsheim Krafft, Freih. v., (K)	93	1/12 13	Graz
(a) Erös de Bethlenfalva Hugo	92	1/3 14	Wien
Grisogono Franz, (M) (K)	61	1/10 89	Triest
Hirschal Alfred, (K) (M) (K) (Invalidenhaus Wien)	48	1/2 79	Wien
Kovačić Matthäus	80	1/7 17	Verboska a. Lesina Veldes
Lethay Wilhelm, (K) (M) (K)	89	1/7 17	Veldes
Liemert-Weiss v. Mainprugg Johann, Ritt., (K)	91	1/10 15	Chicago (Evidenz Mil.-Kom. Wien)
Matković Jakob	79		
Puteani Karl, Freih. v., (K) (M) (K)	43	1/9 71	Wilhelmsburg bei St. Pölten
Sodargna Lukas, (K) (M) (K)	50	1/8 75	Wien

	Geb. Jahr	Indiesem Verhältnisse seit	Domizil
Troltsch Karl, (M) (K)	76	1/2 07	Wien (Buenos Aires)
Würkner Julius, (K) (M) (K)	46	1/9 75	Wien
Zeleny Rudolf, GVK. m. Kr. (M) (K)	65	1/12 90	Triest

Seekadetten.

Dojmi v. Delupis Alois, Ritt., FJO-R. (KD.) (M) (K)	58	1/9 81	Lissa
Fillas Nikolaus, (M) (K)	51	1/6 73	Wien
Montbach Johann, Ritt. v., (K) (M) (K)	60	1/7 87	Valaszid
Szenássy Georg	55	1/4 76	Budapest

Seeaspirant.

Cron Walter, (K)	96	1/3 15	Bautsch, Mähren
------------------	----	--------	-----------------

Hauptmann.

Willemssen Friedrich, (K) (M) (K)	41	1/2 90	Görz
-----------------------------------	----	--------	------

Marinesuperioren.

Jakl Anton, FJO-R. (K) (M) (K), Weltpriester der Erzdiözese Prag, Hausprälat Sr. Päpstlichen Heiligkeit, Ehrendomherr des Lavanter Domkapitels (VI. R. K.)	60	1/3 15	Prag
(a) Kokolj Karl, FJO-R. (KD.) Geistl. VK. 2. (M) (K) (VII. R. K.)	65	1/9 12	Laibach
Uředníček Paul, FJO-K. EKO-R. 3. (M) (K) SpOdMN-3., Apostolischer Protonotar ad instar participantium und Hausprälat Sr. Päpstl. Heiligkeit mit dem Rechte der Pontifikalinsignien, Ehrendomherr des Metropolitankapitels in Görz, Ehrenkonsistorialrat der Diözese Parenzo-Pola, k. u. k. Titular-Hofkaplan, Weltpriester der Erzdiözese Olmütz (VI. R. K.)	49	1/9 10	Wien

Marinepfarrer.

Ambrož Johann, GVK. m. Kr. (M) (K)	60	1/2 11	Breterk b. Veldes
Kuralt Johann, FJO-R. (K) (M) (K) (S) JVO-4.	53	1/5 11	Safnitz bei Bischoflack

Marineoberkuraten.

(a) Maghet Karl, (K)	73	1/6 12	Pola
(a) Pipan Anton, GVK. m. Kr. (M) (K)	62	1/11 11	Graz

General-Schiffbauingenieure.

	Geb. Jahr	Indiesem Verhältnisse seit	Domizil
Popper Siegfried, Ing., EKO-R. 2. FJO-K. m. St. GVK. m. Kr. (M) (K) (S) (R)	48	1/4 07	Triest
(a) Zweig Heinrich, Ing., EKO-R. 3. FJO-R. GVK. m. Kr. (M) (K) (S) (R) RSO-3. (Tit. u. Char.)	63	1/8 10	Wien

Oberster Schiffbauingenieur.

Kuchinka Josef, Ing., FJO-K. EKO-R. 3. (K) (M) (K) (S) (R)	39	1/1 01	Kgl. Weinberge
--	----	--------	----------------

Schiffbau-Oberingenieure 1. Klasse.

(a) Fritz Friedrich, Ing., GVK. m. Kr. (K) (M) (K) (S) (R)	43	1/10 99	Wien
(a) Kagerbauer Ernst, Ing., FJO-R. (KD.) GVK. m. Kr. (M) (K) (S) (R) (Tit. u. Char.)	58	1/11 05	Triest
(a) Palm Wilhelm, Ing., FJO-Off. (S) (K) (M) (K) (S) (R)	66	1/12 13	Triest
Polaczek Alois, Ing., FJO-R. (S) (M) (K) (S) (R)	40	1/11 04	Wien
Thiel Josef, Ing., EKO-R. 3. FJO-R. (S) GVK. m. Kr. (K) (M) (K) (S) (R) ROKrvR-K. RSO-2.	53	1/12 03	Triest

Schiffbau-Oberingenieure 2. Klasse.

Kellner Josef, Ing., FJO-R. (M) (K) (S) (R)	47	1/4 99	Triest
(a) Nutz Adolf, Ing., (M) (K) (S) (R)	63	1/6 09	Triest

Schiffbau-Oberingenieure 3. Klasse.

Mayer v. Heldenfeld Josef, Ing., (M) (K) (S) (R)	44	1/11 97	Graz
Masurka Johann, Ing., FJO-K. (KD.) (S) (M) (K) (S) (R)	75	1/5 11	Fiume
Skrowaczewski Kasimir, Ing., FJO-R. (S) (M) (K) (S) (R)	63	1/7 08	Aschach a. d. Donau
Stipetić Georg, Ing., (S) (Tit. u. Char.)	76	1/5 11	Monfalcone

Schiffbauingenieure 1. Klasse.

Cossutta Ferruccio, Ing., (S) (K) (S) (R)	80	1/5 13	Triest
Modrušan Johann, Ing., (S) (K) (S) (R)	57	1/12 95	Karlovac
Printz Eduard, Ing., (K) (M) (K) (S) (R)	38	1/1 89	Graz

Schiffbauingenieur 2. Klasse.

Illek Josef, Ing., (K) (S) (R)	43	1/4 72	Znaim
--------------------------------	----	--------	-------

Oberste Maschinenbauingenieure.

Keil Friedrich, Ing., EKO-R. 3. FJO-R. (M) (K) (S) (R)	57	1/3 10	Pola
Ulm Johann, Ing., EKO-R. 3. FJO-R. (S) (M) (K) (S) (R)	52	1/11 07	Graz

Maschinenbau-Oberingenieure 1. Klasse.

	Geb. Jahr	Indiesem Verhältnisse seit	Domizil
Borowička Franz, Ing., GVK. m. Kr. (M) (K) (S) (R)	62	1/5 13	Königgrätz
(a) Nastoupil Johann, Ing., FJO-R. (KD.) (K) (M) (K) (S) (R)	57	1/5 10	Wien
Purschka Adolf, Ritt. v., Ing., FJO-R. (M) (K) (S) (R) (Tit. u. Char.)	46	1/5 02	Graz
(a) Reeh Viktor, Ing., FJO-Off. (S) (K) (M) (K) (S) (R)	58	1/1 13	Wien
Totz Richard, Ing., FJO-R. (S) (M) (K) (S) (R)	61	1/5 08	Wien

Maschinenbau-Oberingenieure 2. Klasse.

Eyb Paul, Ing., FJO-R. (K) (M) (K) (S) (R) MDO-4. JVO-4. (Tit. u. Char.)	45	1/4 99	Wien
Hüttner Ferdinand, Ing., FJO-R. (S) (K) (M) (K) (S) (R)	43	1/11 93	Graz
Zimnic Josef, Ing., FJO-R. (M) (K) (S) (R) ROKrvR-R. (Tit. u. Char.)	62	1/8 09	Budapest

Maschinenbau-Oberingenieure 3. Klasse.

Baumann Hugo, Ing., (M) (K) (S) (R) (Tit. u. Char.)	62	1/8 01	Witkowitz
(a) Obereigner Josef v., Ing., FJO-R. (KD.) GVK. m. Kr. (M) (K) (S) (R)	74	1/7 12	Kgl. Weinberge
Poneš Alexander, Ing., (M) (K) (S) (R) RSO-3. PMBO-R.	59	1/6 05	Prag
(a) Schiestl Ludwig, Ing., FJO-R. (KD.) (S) (M) (K) (S) (R)	63	1/5 02	Triest
(a) Weiss Heinrich, Ing., (M) (K) (S) (R) DEK. 2.	68	1/11 05	Wien

Maschinenbauingenieure 1. Klasse.

Hrubeš Gottlieb, Ing., (M) (K) (S) (R)	64	1/8 03	Kgl. Weinberge
Schiel Johann, Ing., (M) (K) (S) (R)	61	1/10 97	Brünn
Schnabl Anton, Ing., (K) (M) (K) (S) (R)	45	1/2 96	Graz

Oberste Marineartillerieingenieure.

Filla Johann, Ing., FJO-R. (M) (K) (S) (R) (Tit. u. Char.)	54	1/5 09	Brünn
(a) Jedliczka Friedrich, Ing., FJO-R. GVK. m. Kr. (M) (K) (S) (R)	56	1/11 07	Wien
Šikić Michael, Ing., EKO-R. 3. FJO-R. (S) (K) (M) (K) (S) (R)	40	1/5 03	Wien

Marineartillerie-Oberingenieure 1. Klasse.

Sabath Benjamin, Ing., (S) (M) (K) (S) (R)	62	1/11 09	Wien
(a) Wassmundt Rudolf, Ing., FJO-Off. (M) (K) (S) (R)	63	1/2 11	Aussig

Marineartillerie-Oberingenieure 2. Klasse.

	Geb. Jahr	Indiesem Verhältnisse seit	Domizil
Brandl Eduard, Ing., GVK. m. Kr. (K) (M)	43	1/2 99	Graz
Hásek Jaroslav, Ing., GVK. m. Kr. (M) (K)	74	1/1 12	Pilsen
Lang Rudolf, Ing., (M) (K)	71	1/11 14	Trebitsch
Mifka Gottfried, Ing., FJO-R. (KD.) (M) (K)	59	1/10 04	Pola
Rusch Peter, Ing., (M) (K) OKM.	74	1/8 13	Pozsony

Marineartillerie-Oberingenieure 3. Klasse.

	Geb. Jahr	Indiesem Verhältnisse seit	Domizil
Binder Franz, Ing., (Tit. u. Char.)	79	1/10 12	Pilsen
Gertscher Adalbert, Ing., GVK. m. Kr. (M) (K) (Tit. u. Char.)	71	1/4 10	Felixdorf bei Wr.-Neustadt
Hermann Anton, Ing., GVK. m. Kr. (M) (K) (Tit. u. Char.)	54	1/1 00	Pilsen
Krall v. Kralsberg Gustav, Ing., (M) (K) (Tit. u. Char.)	53	1/8 97	Wien
(a) Langr Josef, Ing., FJO-R. (KD.) (K)	75	1/8 10	Fiume
Rynda Emil, Ing., GVK. m. Kr. (K)	75	1/11 13	Prag
(a) Staněk Franz, Ing., (M) (K)	53	1/5 99	Pola

Marineartillerieingenieur 1. Klasse.

Schwickert Gustav, Ing., (K) DEK. 2. (a. w. sch. B.)	85	1/3 18	Wippach in Krain
--	----	--------	------------------

Oberster Elektroingenieur.

Rammetsteiner Moritz, Ing., FJO-Off. (KD.) (K) (M) (K)	58	1/8 17	Wien
--	----	--------	------

Elektrooberingenieur 2. Klasse.

Schaschl Josef, Ing., (M) (K)	57	1/11 06	Wien
-------------------------------	----	---------	------

Elektrooberingenieure 3. Klasse.

Dwořak Eduard, Ing., FJO-R. (KD.) (K)	76	1/7 13	Fiume
Lutz Robert, Ing., (K) (M) (K) (Linienschiffsleutnant a. D.)	73	1/5 10	Triest
Stefanovski Rudolf, Ritt. v., Ing., (Tit. u. Char.)	81	1/5 17	Budapest

Oberste Land- und Wasserbauingenieure.

Jalits Josef v., Ing., FJO-R. (K) (M) (K)	51	1/8 09	Graz
Oliva Franz, Ing., FJO-R. (K) (M) (K) TVO-Off. DDO-4.	53	1/1 01	Graz

Land- und Wasserbau-Oberingenieur 1. Klasse.

Wegerer Hubert, Ing., (M) (K)	59	1/5 09	Triest
-------------------------------	----	--------	--------

Oberster Maschinenbetriebsleiter.

	Geb. Jahr	Indiesem Verhältnisse seit	Domizil
Melisch Franz, FJO-Off. (KD.) FJO-R. (K) GVK. m. Kr. (K) (M) (K) OsO-4.	57	1/11 17	Pola

Obermaschinenbetriebsleiter 1. Klasse.

(a) Baumgartner Josef, FJO-R. (KD.) (K) GVK. m. Kr. (M) (K)	59	1/11 17	Pola
Knez Robert, FJO-R. GVK. m. Kr. (K) (M) (K) MDO-4. (Tit. u. Char.)	57	1/5 10	Pola
Prášil Josef, FJO-R. (K) GVK. m. Kr. (M) (K)	51	1/11 10	Prag
(a) Slezak Rudolf, FJO-R. (KD.) GVK. m. Kr. (M) (K) (K) (Tit. u. Char.)	67	1/3 15	Bischofshof
(a) Svitak Karl, FJO-R. (KD.) (K) GVK. (K) (M) (K) OsO-4. JOvggSch-4. (Tit. u. Char.)	53	1/10 10	Mödling
Turina August, FJO-R. (K) (M) (K) (K) OMO-3. (Tit. u. Char.)	58	1/5 11	Fiume
(a) Wiedermann Otto, (K) (M) (K)	56	1/4 09	Pola
Zrzavecky Josef, GVK. m. Kr. (K) (M) (K) (K) OMO-3. (Tit. u. Char.)	51	1/4 09	Pola

Obermaschinenbetriebsleiter 2. Klasse.

(a) Cociancig Alois, FJO-R. (KD.) (K) (M) (K) (Tit. u. Char.)	63	1/8 10	Villach
(a) Csiszarik Philipp, FJO-R. (K) (K) GVK. m. Kr. (K) GVK. m. Kr. (K) (M) (K) (K) PKO-3.	63	1/11 17	Pola
(a) Erben Franz, (K) (M) (K)	54	1/4 05	Trautenau
Havlas Johann, FJO-R. (KD.) GVK. m. Kr. (M) (K) (K)	62	1/8 15	Pola
Helfert Christoph, FJO-R. (KD.) GVK. m. Kr. (K) (M) (K)	66	1/11 17	Fiume
Höhm Heinrich, FJO-R. (K) (M) (K)	57	1/12 12	Graz
Huber Karl, FJO-R. GVK. m. Kr. (K) (M) (K)	57	1/11 12	Pola
Klauser Johann, FJO-R. GVK. m. Kr. (M) (K) (K)	62	1/8 14	Wien
Lombardo Wilhelm de, GVK. m. Kr. (M) (K) (K)	65	1/9 15	Wien
(a) Morari Josef, FJO-R. (KD.) GVK. m. Kr. (M) (K)	57	1/5 04	Pola
(a) Mrach Alexander, FJO-R. (KD.) (K) (M) (K)	58	1/8 99	Pisino
Nichichievich Alois, (K) (M) (K) (K)	63	1/5 14	Triest
Perkon Anton, (K) (M) (K) (K) OsO-4.	59	1/7 09	Triest
(a) Reiter Michael, GVK. m. Kr. (K) GVK. m. Kr. (M) (K) (K)	70	1/10 13	Pola
(a) Ruzzier Anton, FJO-R. (KD.) (K) (M) (K) (K)	65	1/11 17	Pola
Schip Karl, FJO-R. GVK. m. Kr. (K) D2. (M) (K)	43	1/5 02	Pola
Schmidt Alois, (K) (M) (K) (Tit. u. Char.)	56	1/2 06	Pola
Schua Julius, (K) GVK. m. Kr. (M) (K)	58	1/11 10	Teplitz-Schönau
(a) Sonntag Alfred, FJO-R. (KD.) (K) (K) GVK. m. Kr. (K) D2. (M) (K) (K) OMO-4.	61	1/12 17	Wien
Strohecker Gustav, (K) (M) (K) (Tit. u. Char.)	52	1/6 00	Görz
Tusch Josef, FJO-R. GVK. m. Kr. (K) (M) (K)	59	1/5 10	Graz

	Geb. Jahr	Indiesem Verhältnisse seit	Domizil
Vitturi Josef, (M) (Tit. u. Char.)	57	1/4 06	Triest
Vozáb Johann, GVK. m. Kr. (K) (M) (OsO-4.)			
JovggSch-4.	61	1/8 13	Leitmeritz
Wiessler Franz, (K) (M)	53	1/3 05	Graz
Zodet Franz, (M) (Tit. u. Char.)	51	1/9 00	Pola

Maschinenbetriebsleiter 1. Klasse.

Badynski Rudolf v., GVK. m. Kr. (M) (K)	53	1/5 01	Triest
(a) Bondy Emanuel, GVK. m. Kr. (M) (K)	53	1/5 03	Graz
(a) Brunner Edmund, GVK. m. Kr. (M) (K)	65	1/10 15	Linz
Davidek Franz, (M) (K) TNIO-4.	45	1/5 89	Pola
Hartmann Franz, (K) (M) (K)	33	1/10 90	Pola
Illich Matthias, (M) (K) (K)	71	1/3 16	Zagreb
Illner Josef, (K) (M) (K)	31	1/4 88	Wien
Katkić Jaromir, (K) (M) (K)	57	1/7 92	Fiume
(a) Kramerius Karl, (M) (K)	75	1/5 07	Debr., Böhmen
Maček Ottokar, (M) (K) OMO 5.	63	1/10 10	Mähr.-Schönberg
Modes Lukas, (K) GVK. m. Kr. (K) (M) (S)	47	1/8 00	Debreczen
Nejedlo Peter, (M) (K)	61	1/1 10	Deutsch-Hořowitz
Neuhäuser Florian, (K) (M) (K)	32	1/1 91	Triest
Neumayer Josef, (K) (M) (K)	30	1/4 93	Lussinpiccolo
(a) Ozlberger Moritz, GVK. m. Kr. (M) GVK. m. Kr. (M) (K)	67	1/3 09	Meran
Pavešić Josef, (K) (M) (K) (K)	80	1/8 16	Fiume
Pelizon Karl, (M) (K) (Tit. u. Char.)	66	1/3 03	Triest
Pross Humbert, (M) (K)	64	1/1 10	Pola
Rothenpieler August, (K) (K) (K)	82	1/6 17	Pola
Schneider Edl. v. Mannsau Eugen, SVK. (K) (M) (K)	46	1/4 94	Graz
Schönfelder Heinrich, (M) (K) OMO-4.	64	1/11 09	Pola
Schwarz Karl, (K) (M) (K) TNIO-4.	34	1/5 92	Triest
Stix Konstantin, (K) (M) (K) (K)	68	1/12 14	Triest
Veit Georg, GVK. m. Kr. (K) (M) (K) MDO-4.	32	1/3 87	Triest
(a) Watier Ferdinand, (M) (K)	71	1/4 15	Graz
Wernig Karl, (K) (M) (K)	39	1/6 75	Wolkersdorf
Windisch Friedrich, GVK. m. Kr. (K) (M) (K) OMO-4.	61	1/1 10	Graz
Zhernotta Rudolf, GVK. m. Kr. (M) (K) MDO-4.	64	1/2 10	Marburg

Maschinenbetriebsleiter 2. Klasse.

Salcovich Franz, D2. (M) (K)	72	1/2 07	Pola
------------------------------	----	--------	------

Marinegeneralkommissäre.

Helleparth Edl. v. Hellnek Jaroslav, FJO-K. m. St. EKO-R. 3. (K) (M) (K) (Tit. u. Char. Sektionschef)	45	1/11 13	Wien
(a) Baader Emil, FJO-R. (K) (K) (M) (K) (Tit. u. Char.)	63	1/12 15	Bregenz
Diethart Johann, FJO-R. (K) (K) (K) (M) (K) SOvWE-5. OKM. (Tit. u. Char.)	53	1/5 10	Wien
(a) Haraschin Gustav, FJO-Off. (K) (K) (M) (K) EZ. 2. r. K. (KD.) (Tit. u. Char.)	59	1/5 12	Wien

	Geb. Jahr	Indiesem Verhältnisse seit	Domizil
Kuchinka Eduard, FJO-Off. (K) (M) (K) (Tit. u. Char.)	61	1/5 14	Tione, Südtirol
Kuchinka Josef, EKO-3. FJO-R. (K) (M) (K) (Tit. u. Char.)	58	1/11 13	Wien
(a) Linhart Johann, FJO-Off. (K) (M) (K) (Tit. u. Char.)	55	1/11 10	Klosterneuburg
(a) Lovisoni Franz, EKO-R. 3. FJO-R. (M) (K) (Tit. u. Char.)	63	1/8 17	Graz
Luft Anton, FJO-Off. (K) (M) (K) (Tit. u. Char.)	53	1/11 10	Wien
Milič Johann, (K) (M) (K) (Tit. u. Char.)	36	1/5 95	Pola
Novák Johann, FJO-Off. (K) (M) (K) (Tit. u. Char.)	47	1/10 04	Graz
(a) Paur Karl, EKO-R. 3. FJO-R. (K) (M) (K) (Tit. u. Char.)	62	1/8 17	Waidhofen a. d. Ybbs
Persoglia Eduard, FJO-R. (K) (K) (M) (K) (Tit. u. Char.)	41	1/11 01	Wien
(a) Roland Franz, FJO-Off. (KD.) FJO-R. (M) (K) (Tit. u. Char.)	62	1/9 17	Wien
(a) Selan Johann, FJO-R. (K) (M) (K)	52	1/5 09	Wien
(a) Steinbühler August, FJO-R. GVK. m. Kr. (K) (M) (K) (Tit. u. Char.)	52	1/5 08	Graz
(a) Sterz Friedrich, EKO-R. 3. FJO-R. GVK. m. Kr. (M) (K) (K)	55	1/12 11	Wien
(a) Stoiser Stephan, FJO-R. (K) (M) (K) (Tit. u. Char.)	41	1/5 02	Wien
(a) Suffa Josef, (K) (K) (M) (K) (Tit. u. Char.)	46	1/11 02	Wien
Ullmann Theodor, EKO-R. 3. FJO-R. (K) (K) (M) (K) (Tit. u. Char.)	41	1/5 02	Waidhofen a. d. Ybbs

Marineoberkommissäre 1. Klasse.

(a) Gayer Rüdiger, FJO-R. (M) (K)	53	1/12 09	Triest
(a) Hauger Alexander, GVK. m. Kr. (M) (K) (Tit. u. Char.)	66	1/2 14	München
Kovačić Andreas, FJO-R. (K) (M) (K) (Tit. u. Char.)	44	1/1 05	Graz
(a) Philipp Emil, FJO-Off. (KD.) GVK. m. Kr. (M) (K) NOO-R. 2.	63	1/5 15	Görz
(a) Riaviz Heinrich, FJO-R. (KD.) (M) (K)	58	1/8 09	Pola
Schrittwieser Ludwig, FJO-R. (K) (M) (K)	58	1/3 11	Graz
(a) Stöger Mayer Leopold, FJO-R. (K) (M) (K) (Tit. u. Char.)	61	1/11 11	Wien

Marineoberkommissäre 2. Klasse.

(a) Bayer Leo, (M) (K)	55	1/11 02	Wien
(a) Codelli Ernst, (M) (K)	56	1/11 02	Wien
(a) Du Ban Maximilian, FJO-R. (KD.) GVK. m. Kr. (M) (K) EZ. 2. r. K. (KD.) MDO-4.	62	1/10 14	Triest
(a) Erdlen Christian, FJO-R. (KD.) (K) (K) (M) (K)	55	1/5 05	Pola
(a) Fettinger Franz, FJO-R. (M) (K)	62	1/4 14	Pola
(a) Gautsch Klemens, FJO-R. (M) (K)	63	1/9 14	Prag
Henriquez Ferdinand, Ritt. v., (K) (K) (M) (K) (Tit. u. Char.)	40	1/8 85	Graz
Homa Albert, (K) (M) (K) (Tit. u. Char.)	42	1/4 99	Pola
(a) Juch Philipp, FJO-R. (KD.) (M) (K)	65	1/6 17	Pola
Kořalka Ferdinand, FJO-R. (KD.) (K) (M) (K)	64	1/2 17	Sternberg bei Olmütz

	Geb. Jahr	In diesem Verhältnisse seit	Domizil
(a) Kukmann Franz, FJO-R. (KD.) GVK. m. Kr. (M) ☩	57	1/6 12	Laibach
(a) Lang Friedrich, (M) ☩	59	1/8 04	Wien
(a) Licen Karl, FJO-R. (KD.) (M) ☩	65	1/10 14	Pola
(a) Linhart Rafael, (M) ☩	56	1/5 07	Klosterneuburg
Raschin Anton, FJO-R. (K) (M) ☩	34	1/10 87	Prag
(a) Senautka-Agh v. Seewart Wilhelm, Ritt., FJO-R. (KD.) (M) ☩	66	1/11 12	Mödling
(a) Zacharias Adolf, (M) ☩	45	1/11 05	Wien
Zelený Wenzel, (K) (M) (M) D2. ☩ (Tit. u. Char.)	37	1/5 96	Wien

Marineoberkommissäre 3. Klasse.

Bufner Karl, (K) (M) ☩	55	1/6 00	Triest
Cociancig Peter, (K) (M) ☩ IKO-R. (Tit. u. Char.)	37	1/1 91	Pola
(a) Janowski Stanislaus, FJO-R. (KD.) GVK. m. Kr. (M) ☩ EZ. 2. r. K. (KD.) + SpCO-R. DDO-R.	50	1/11 94	Bilin, Böhmen
Kaudela Julius, GVK. m. Kr. (M) ☩ (Tit. u. Char.)	66	1/1 09	Wien
(a) Kessler Gustav, (M) ☩	53	1/6 04	Nagyszeben
(a) Lorenz Oskar, FJO-R. (KD.) (M) ☩ GVK. m. Kr. (M) ☩	72	1/11 14	Wien
(a) Masek Josef, FJO-R. (KD.) (M) ☩	70	1/6 11	Rann a. d. S.
Paugger Friedrich, Dr. jur., (M) ☩ OsO-4.	70	1/9 09	Triest
(a) Pittamitz August, FJO-R. (KD.) (K) (M) ☩	57	1/5 17	Triest
Podgornik Maximilian, (M) ☩	55	1/11 02	Pola
(a) Riaviz Gustav, (M) ☩ PMBO-R.	63	1/11 09	Triest
(a) Ritschl Gustav, FJO-R. (KD.) (M) ☩	62	1/8 98	Budapest
Schmidt Alexander, (K) (M) ☩	44	1/8 01	Wien
Sturm Friedrich, (M) ☩	52	1/6 01	Nagyszeben
(a) Zhernotta Hermann, FJO-R. (KD.) GVK. m. Kr. (M) ☩	72	1/5 12	Triest

Marinekommissäre 1. Klasse.

(a) Glück Ludwig, (M) ☩	78	1/4 09	Wien
(a) Hirt Anton, GVK. m. Kr. (M) ☩	61	1/10 94	Pola
Jelinek Ferdinand, (M) ☩	72	1/7 03	Reichenau a. d. Kněžna
(a) Kattinger Karl, GVK. m. Kr. (M) ☩	81	1/9 17	Graz
(a) Kerstovich Johann, GVK. m. Kr. (M) ☩	82	1/5 13	Triest
(a) Kuschlan Josef, GVK. m. Kr. (M) ☩	61	1/7 96	Wien
(a) Petričević Alexander, ☩	81	1/5 10	Sarajevo
Pichler Adolf, (M) ☩	52	1/12 91	Esseg
(a) Pilous Heinrich, GVK. m. Kr. (M) ☩	79	1/2 09	Mies
(a) Ratzenbeck Alexis, ☩	86	1/7 15	Ragnitz bei Graz
Rubesch Rudolf, (K) (M) ☩	27	1/11 84	Triest
(a) Schausberger Ernst, GVK. m. Kr. (M) ☩	78	1/7 10	Wien
(a) Schlosser Edmund, GVK. m. Kr. (M) ☩	71	1/7 00	Triest
(a) Talento Emil, GVK. m. Kr. (M) ☩	69	1/9 01	Graz
Vrtovec Milan, ☩ (M)	85	1/8 17	Bodohegy-Muraszombat
Willenik Viktor, (M) ☩	72	1/5 06	Pola
(a) Yaldez Anton, GVK. m. Kr. (M) ☩	83	1/5 12	Wien

Marinekommissäre 2. Klasse.

	Geb. Jahr	In diesem Verhältnisse seit	Domizil
(a) Šimek Emanuel, Dr. jur.	83	1/12 07	Prag
Tipelt Moritz, (M) ☩	78	1/5 08	Wien
Ulrich Wladimir	92	1/3 16	Laibach

Marinebibliothekar.

(a) Seelig Albert, FJO-R. (M) ☩ (VI. R. K.), Regierungsrat	57	1/12 13	Wien
--	----	---------	------

Marineakademieprofessoren.

Mayer Ernst, FJO-Off. EKO-R. 3. (K) (M) ☩ TVO-Off. ROKrvR-Off. (VI. R. K.)	40	1/12 01	Fiume
Salcher Peter, Dr., FJO-R. (M) ☩ (VI. R. K.), Hofrat (Tit. u. Char.)	48	1/11 09	Triest
(a) Schmidt Hugo, FJO-R. (KD.) (K) (M) ☩ (VIII. R. K.) (Korvettenkapitän a. D. [Tit. u. Char.])	56	1/6 98	Wien
Schuler Johann, FJO-R. (M) ☩ (VI. R. K.), Regierungsrat (Tit. u. Char.)	53	1/9 13	Fiume
Wolf Julius, EKO-R. 3. (K) (M) ☩ ROKrvR-Off. (VI. R. K.), Regierungsrat (Tit. u. Char.)	40	1/10 03	Fiume

Marineunterrealschuldirektor.

Neugebauer Leo, FJO-R. (M) ☩ (VI. R. K.), Regierungsrat (Tit. u. Char.)	48	1/4 04	Marburg
---	----	--------	---------

Marineunterrealschulprofessor.

Ficker Adolf, (M) ☩	52	1/5 93	Wien
---------------------	----	--------	------

Marinelehrer.

Kunz Josef, (M) ☩ (IX. R. K.)	70	1/11 08	Königshof bei Beraun in Böhmen
Petrovič Johann (X. R. K.)	79	1/3 14	Mrzli Log bei Idria

Marine-Volksschullehrer.

Collorig Josef, GVK. (M) ☩ (IX. R. K.)	43	1/5 03	Pola
--	----	--------	------

Direktor der Marine-Volks- und Bürgerschule.

Vogrich Johann, GVK. m. Kr. (M) ☩	41	1/3 02	Görz
-----------------------------------	----	--------	------

Marine-Volks- und Bürgerschullehrerinnen.

	Indiesem Verhält- nisse seit	Domizil
Duré René	1/12 16	Wien
Gerstner Gabriele, (M) ☩	1/7 96	Graz
Gruber Amalie, (M) ☩	1/11 97	Wien
Grund Olga, (M) ☩	1/12 04	Budapest
Hess Johanna, GVK. m. Kr. (M) ☩ (Fachlehrerin)	1/4 18	Wien
Knesevich v. Lersheim Gabriele, (M) ☩	1/12 02	Graz
Lang Marie, (M) ☩	1/9 01	Pola
Müller Franziska, GVK. (M) ☩	1/3 04	Linz
Noé Edle v. Nordberg Marie, ☩ (IX. R. K.)	1/9 14	Trient
Plach Hedwig, (M) ☩	1/6 95	Materja bei Volosca
Schmidt Marie, GVK. m. Kr. (M) ☩ (VIII. R. K.)	1/6 10	Wien
Serneč Božena, ☩ (IX. R. K.)	1/5 17	Gams b. Marburg
Sittig Melanie, GVK. m. Kr. (M) ☩	1/3 18	Radmannsdorf in Krain
Steffan Emilie, GVK. m. Kr. (M) ☩ (VIII. R. K.)	1/8 16	Trient
Straub Marie v., (M) ☩ (X. R. K.)	1/6 10	Wien
Tittmann Anna, GVK. (M) ☩	1/1 06	Brüx

Marineverwaltungsoffizial 2. Klasse.

Buffolini Johann, (K) (M) ☩ | 34 | 1/9 81 | Trient

Marinerechnungsoffizial 5. Klasse.

Schlembach Eduard, (M) ☩ | 42 | 1/7 71 | Wien

Oberwerkführer 1. Klasse.

Arbello Josef, GVK. (M) ☩	54	1/11 09	Pola
(a) Hlastec Anton, GVK. m. Kr. (M) ☩	66	1/9 14	Skommern bei Gonobitz
Kaiser Alois, GVK. (M) ☩ RAO-3.	57	1/8 10	Ujpest
Menetto Johann, (K) (M) ☩ (Tit. u. Char.)	43	1/4 02	Pola
Pečeně Karl, GVK. m. Kr. (M) ☩	56	1/11 12	Leitmeritz
Riemer Otto, ☩	62	1/12 15	Wien
Ržihauček Karl, (M) (M) ☩ (Tit. u. Char.)	50	1/5 07	Fiume

Oberwerkführer 2. Klasse.

(a) Ivancich Hadrian, (C) ☩	58	1/1 15	Pola
Koňarek Josef, GVK. m. Kr. (M) SVK. m. Kr. (M) D1. (M)	49	1/10 16	Pola
Meznik Julius, SVK. m. Kr. D1. (M) ☩	55	1/11 11	Pola
Perko Anton, (M) ☩	46	1/10 05	Pola
Pospichal Jakob, SVK. m. Kr. (M) ☩	50	1/11 06	Fiume
Rauzatto Santo, SVK. m. Kr. (M) ☩	58	1/3 09	Trient
Ritter Karl, GVK. (M) ☩	46	1/11 05	Pola
(a) Rollinger Josef, SVK. m. Kr. D1. (M) ☩	55	1/6 08	Pola

	Geb. Jahr	Indiesem Verhält- nisse seit	Domizil
Sajz Anton, GVK. m. Kr. (M) GVK. SVK. m. Kr. (K) (M) ☩	50	1/10 10	Pola
Tittelbach Josef, GVK. SVK. m. Kr. (K) D2. (M) ☩ (Tit. u. Char.)	49	1/8 00	Wien
Trevisan Hugo, GVK. m. Kr. SVK. m. Kr. (K) D2. (M) ☩	54	1/1 09	Pola

Werkführer.

Brueder Peter, (M) ☩	70	1/5 12	Fiume
Gloss Josef, (M) ☩	54	1/11 11	Pola
(a) Kostainovich Johann, (M) ☩	71	1/1 10	Lussinpiccolo
Kubica Ignaz, ☩	67	1/5 06	Buczkwice bei Bielitz
Lončar Anton, GVK. SVK. m. Kr. (M) ☩	53	1/1 14	Pozsony
Marczell Josef, (M) ☩	59	1/9 14	Puszta-Födemes
Paris Johann, SVK. m. Kr. (K) D1. (M) ☩	57	1/12 11	Pola
Picinich Anton, GVK. SVK. m. Kr. D1. (M) ☩	56	1/1 10	Sansego
Reiner Peter, (M) ☩	57	1/1 10	Fiume
Steffé Vinzenz, SVK. m. Kr. (M) ☩	54	1/9 06	Pola
Verginella Josef, (M) ☩	46	1/11 09	Cittanova
(a) Vratovich Stanislaus, SVK. m. Kr. (M) ☩	56	1/11 12	Trient

Konstruktionszeichner.

(a) Bachó Edl. v. Dezser Josef, GVK. m. Kr. GVK. (M) ☩	55	1/1 14	Wien
Ernst Oskar, GVK. (M) ☩	53	1/5 10	Trient
Kappler Gustav, GVK. (M) ☩	55	1/2 12	Trient
(a) Lonzar Josef, ☩	70	1/8 11	Monfalcone

Im Verhältnisse außer Dienst.

Korvettenkapitäne.

	Geb. Jahr	Indiesem Verhält- nisse seit	Domizil
Batthyany v. Nemet-Ujvar Theodor, Graf.	59	19/11 17	Budapest
Baborszky Alois, (M) (C) ☩ ROSTvR. (Tit. u. Char.), B.	65	1/6 08	Zagreb
(a) Békassy v. Békás Elemer, (K) (M) (C) ☩ † (Tit. u. Char.), B.	61	1/1 14	Budapest
Benigni in Müldenbergh Heinrich, Graf, FJO-R. (K) D3. (M) (C) (M) ☩ (Tit. u. Char.), B.	48	1/8 98	Hall, Tirol
Benko v. Boinik Isidor, Freih., EKO-R. 3. FJO-R. (C) (K) (D) (M) (C) ☩ SKO-4., a. h., B.	46	1/3 89	Sarajevo
Kutschera Maximilian, (M) (C) ☩, B.	51	15/3 03	Wien
(a) Luxardo Karl, FJO-R. (KD.) ☩ (M) ☩, B.	72	1/7 11	Ragusa
Mailáth v. Székely Stephan, Graf, (K) (M) ☩ †, Magnatenhausmitglied des ungarischen Reichstages (Tit. u. Char.), B.	60	1/7 06	Gordony

	Geb. Jahr	In diesem Verhältnisse seit	Domizil
Pitner Siegfried , Freih. v., FJO-K. EKO-R. 3. (M) (K) Off.-EZ. r. Kr. (KD.) DDO-R. (Tit. u. Char.), B.	65	1/8 09	Wien
Preissler Robert , FJO-R. (KD.) (K) (M) (K) RAO-3. ROKrvR-K., Professor an der Marineakademie, B.	68	3/4 15	Fiume
Rupprecht v. Virtzolog Friedrich , (K) (M) (K) TNIO-4. (Tit. u. Char.), B.	49	1/12 08	Baden bei Wien
(a) Schmidt Hugo , FJO-R. (KD.) (K) (M) (K) DEK. 2., Marineakademieprofessor d. R. (Tit. u. Char.), B.	56	1/6 89	Wien
Stupar Anthäus , FJO-R. (KD.) (K) (M) (K) ROKrvR-Off., Professor an der Marineakademie, B.	72	24/5 15	Fiume
(a) Vital Artur , FJO-R. (KD.) (M) (C) (K) (K) C, Regierungsrat, B.	67	1/11 10	Triest

Linienschiffsleutnants.

Czapek Rudolf , (M) (K) B.	71	1/5 06	München
Felbinger Karl , Ritt. v., (M) (K) OMO-4. (Tit. u. Char.), B.	77	1/7 07	Schöllschitz
(a) Greipel Franz , (K) (M) (K) B.	75	1/9 16	Wien
Hartlab Karl , (K) (M) (K) B.	50	1/11 04	Rohoncz
Kasseger Edmund , FJO-R. (M) (K) (K) C, B.	69	1/4 12	Triest
(a) Korwin Gustav , Ritt. v., FJO-R. (KD.) MVK. 3. (KD.) (M) (K) DEK. 2. OSLM. x OEHM. SbTO-5., B.	69	1/3 99	Triest
(a) Kulmer v. Rosenpichl und Hohenstein Emil , Graf, FJO-R. (KD.) (K) (M) (C) (K) (K) EZ. 2. r. K., B.	62	1/3 09	Zagreb
Lutz Robert , (K) (M) (K) Elektro-Oberingenieur, 3. K. d. R. (Tit. u. Char.), B.	73	1/8 10	Triest
Microys Otto , Ritt. v., (K) (M) (K) MGO-R., B.	43	1/3 03	Wien
Millinković Alexander , Edl. v., FJO-R. (K) (K) D3. (M) (C) (K) B.	44	1/7 04	Graz
Miltitz Alfred , Freih. v., EKO-R. 2. FJO-K. m. St. (K) (M) (K) B.	36	21/7 70	Dresden
Mirošević-Sorgo Hermann v. , FJO-Off. (KD.) (M) (C) (K) (Tit. u. Char.), B.	59	1/4 14	Ragusa
Müller Emil , (M) (K) B.	59	1/4 05	Triest
(a) Niseteo Markus , FJO-Off. (KD.) (K) (M) (C) (K) B.	60	1/12 09	Triest
(a) Petz Anatol , Freih. v., (K) (M) (C) (K) B.	59	1/9 98	Wien
(a) Pietzuk Karl , (K) (K) B.	86	1/11 11	Triest
Pitner Hektor v. , O2. (K) (M) (K) OMO-3. OMO-5., a. h., B.	49	1/4 83	Triest (Alexandrien)
Riboli Anton , (M) (K) (K) (Tit. u. Char.), B.	71	1/2 14	Ragusa
(a) Ritschl Wenzel , Ritt. v., (K) (M) (K) B.	58	15/9 99	Wien
Schönberger Richard , FJO-R. (K) (M) (K) OMO-4. GEO-R. PEZ., a. h., B.	46	1/8 82	Wien
Stieber-Kager v. Stampach Karl , Freih. (M) (K) B.	66	1/4 10	Sobiesak in Böhmen
(a) Stockert Karl , Dr. jur., FJO-R. (M) (K) OMO-4., B.	73	1/1 12	Wien
Széchenyi Julius , Graf, (K) (M) (K) H (Tit. u. Char.), B.	78	1/4 14	Steinach, Obersteiermark

	Geb. Jahr	In diesem Verhältnisse seit	Domizil
(a) Tetzner Albrecht , (K) (K) (K) (K) B.	80	1/7 12	Bukarest
(a) Vernouille Leopold , (K) (M) (K) H, B.	65	1/2 07	Wien
Weichs-Glon Friedrich , Freih. v., LO-R. (K) (M) (C) (K) (Tit. u. Char.), B.	59	1/8 89	Wien
Weisse Eduard , O2. (K) (M) (C) (K) (Tit. u. Char.), B.	49	1/3 00	Salzburg
(a) Wolfstein Géza v. , MVK. 3. (K) (M) (K) OMO-4., B.	76	1/5 07	Salzburg
Zelený Johann , (K) (M) (C) (K) B.	57	1/4 12	Triest

Fregattenleutnants.

(a) Corossacz Franz , (K) B.	83	1/6 10	Fiume
Darvas v. Nagyvéth Paul , (K) B.	87	1/10 15	Miskolcz
(a) Elsner Felix , O2. (K) (K) B.	83	1/6 11	Wien
(a) Heine-Geldern Heinrich , Freih. v., (K) (K) B.	80	1/4 08	Wien
Hoór v. Horocz Ludwig , (M) (C) (K) B.	62	1/5 13	Berlin
Korytowski Ladislaus , Graf, (M) (K) DEK. 2. (K) B.	66	1/10 14	Lemberg
Pereira-Arnstein Alfons , Freih. v., FJO-GK. LO-R. EKO-R. 3. (K) (M) (K) PPO-R. FEL-K. WKO-K. WZLO-GK. WZLO-K. m. E TNIO-GKK. HVOPhdG-GK. WJM. BJM., a. h., B.	45	2/2 68	Wien
Szapáry v. Mura-Szombath Karl , Graf, (M) (K) PRAO-4. (K) B.	57	1/10 04	Linderhof b. Straß
Weizner Rudolf , (M) (K) B.	77	1/12 15	Salzburg

Leutnant des Matrosenkörps.

(a) Suttora Johann , (K)	87	1/11 14	Triest
---	----	---------	--------

Seefährliche.

Asten Robert , Ritt. v., (K) B.	84	1/11 10	Berlin
Patay v. Baji Stephan , (M) (K) B.	64	1/4 97	Budapest
Sparmann Franz , (K) B.	83	1/9 09	Wien

Seekadetten.

Basch Eugen , (K) B.	87	1/12 09	New York (Evidenz 2. Korpskom.do)
Beltramini Aldus	83	1/8 13	Triest
(a) Delzotto Puggero	89	1/10 09	Triest
Reicher Gustav , Freih. v., (K) B.	81	1/7 16	Innsbruck
Sucker Gottfried , (K) B.	86	1/8 10	Triest
Veyder-Malburg Eugen	83	1/8 13	Salzburg

Seeaspiranten.

Bernetich-Tommasini Ernst , Ritt. v., B.	95	1/10 15	Neumarkt
Fery Paul , B.	92	1/9 12	Cilli
Pummer Gustav	94	1/7 17	Wien

Admiralstabsarzt.

	Geb. Jahr	In diesem Verhältnisse seit	Domizil
Eiselsberg Anton , Freih. v., Dr., LO-K. (KD.) FJO-K. m. St. (M) ☙ ☙ C. E.Z. 1. r. K. (KD.) DEK. 2. PRAO-3., Hofrat, Universitätsprofessor	60	3/7 06	Wien

Marinestabsarzt.

(a) Wieden Franz , Dr., FJO-R. (KD.) ☙ (M) ☙ DEK. 2. OsO-4. (Tit. u. Char.), B.	65	1/9 98	Mooskirchen
--	----	--------	-------------

Linienschiffsärzte.

Alter Heinrich , Dr., ☙, B.	79	1/8 08	Zagreb
Lisowiecki Anton , Ritt. v., Dr., (M) ☙, B.	70	1/9 03	Nieglowic (Bez. Jaslo)
Mai Edmund , Dr., (M) ☙, B.	65	1/11 00	Schloß Wolkenstein
Pauser Karl , Dr., (M) ☙, B.	63	1/3 09	Wallsee a. d. Donau
Procopovici Eudoxius , Dr., (M) ☙, B.	66	20/6 02	Czernowitz
(a) Schönflug Josef , Dr., ☙, B.	75	1/5 06	Wien
Steinbach Josef , Dr., GVK. m. Kr. ☙ (M) ☙, a. h., B.	50	20/6 88	Franzensbad
(a) Teichmann Alexander , Dr., FJO-R. (KD.) (M) ☙, B.	70	1/6 98	Krakau
(a) Tschada Stanislaus , Dr., GVK. m. Kr. ☙ (M) ☙, B.	64	1/9 03	Ebenfurth
(a) Wenusch Friedrich , Ritt. v., Dr., (M) ☙, B.	68	1/1 01	Triest
(a) Záhorský Anton , Dr., GVK. m. Kr. ☙ (M) ☙, B.	67	1/11 99	Triest

Fregattenärzte.

Gramaticopolo Adam , Dr., (M) ☙, B.	62	21/5 96	Capodistria
Parenzan Anton , Dr., (M) ☙, B.	50	1/4 83	Pirano

Schiffbau-Oberingenieur 1. Klasse.

Wagner Heinrich , Ing., FJO-R. ☙ GVK. m. Kr. (M) ☙ (Tit. u. Char.), B.	63	1/10 10	Wien
---	----	---------	------

Schiffbauingenieure 1. Klasse.

Ferdinand Ludwig , Ing., FJO-R. ☙, B.	75	1/9 13	Fiume
Mayer Karl , Ing., ☙	83	1/10 16	Fiume
Scharbert Julius , Ing., FJO-R. (KD.) ☙	80	1/5 17	Fiume

Schiffbauingenieur 2. Klasse.

Schlesinger Johann , Ing., GVK. m. Kr. ☙ ☙, B.	85	1/10 15	Fiume
---	----	---------	-------

Maschinenbauoberingenieur 3. Klasse.

	Geb. Jahr	In diesem Verhältnisse seit	Domizil
(a) Weiss Leonhard , Ing., FJO-R. (KD.) (M) ☙ DEK. 2. (a. w. sch. B.) (Tit. u. Char.), B.	75	1/12 08	Triest

Maschinenbauingenieure 1. Klasse.

Beron Rudolf , Ing., (M) ☙, B.	69	1/12 03	Wien
Ebner Karl , Ing., (M) ☙, B.	67	1/7 08	Wien
Macchio Julius , Edl. v., Ing., (M) ☙, B.	58	1/1 09	Barcola bei Triest
Rösler Leonhard , Ing., (M) ☙, B.	72	1/1 14	Wien
Schuller Stephan , Ing., ☙	81	1/6 16	Fiume

Maschinenbauingenieure 2. Klasse.

Bosznay Desiderius , Ing., (M) ☙, B.	73	1/7 06	Zólyombrezó
Gelinek Karl , Ing., (M) ☙, B.	67	1/1 97	Wien
Moldauer Karl , Ing., (M) ☙, B.	70	1/10 96	Wien

Maschinenbaueleve.

Rosner Kurt , Ing.	85	1/8 14	Knittelfeld
-----------------------------------	----	--------	-------------

Marine-General-Artillerieingenieur.

Skoda Karl Freih. v., Dr. techn., honoris causa Ing., FJO-GK. (KD.) E.Z. 1. r. K. (KD.)	78	22/10 15	Pilsen
--	----	----------	--------

Marineartillerieingenieur 2. Klasse.

Muschka Maximilian , Ing., ☙, B.	76	1/7 11	Triest
---	----	--------	--------

Elektroingenieur 1. Klasse.

Peřina Karl , Ing., ☙, B.	76	1/12 12	Prag
--	----	---------	------

Marineoberkommissäre 3. Klasse.

Kesslitz Rainer v. , Dr. jur., ☙ GVK. m. Kr. (M) ☙ (Tit. u. Char.), B.	60	1/5 04	Wien
(a) Rittenauer Ludwig , ☙ (M) ☙, B.	55	1/2 06	Wien

Marinekommissäre 1. Klasse.

(a) Hackenberg Reinhard , GVK. m. Kr. ☙ ☙ DEK. 2. (a. w. sch. B.), B.	81	1/5 14	Wien
(a) Istenić Oskar , GVK. m. Kr. ☙ (M) ☙, B.	77	1/5 10	Orsova
(a) Marchetti Remigius , GVK. m. Kr. ☙ (M) ☙, B.	72	1/9 06	Wien
(a) Roinski Johann , (M), B.	78	1/12 06	Wien

Marinekommissäre 2. Klasse.

	Geb. Jahr	In diösem Verhältnisse seit	Domizil
Lux Felix, (M) (C) ☩	65	1/3 14	Wien
Thomitz Johann, (M) (C) ☩	68	1/12 04	Wien

Marineunterrealschulprofessor.

Gnirs Anton, Dr. phil., FJO-R. ☩ C SAO-R. (Tit.), B.	73	1/12 08	Görz
--	----	---------	------

Oberwerkführer 2. Klasse.

Scholl Emil, Dr. phil., ☩, B.	75	1/4 10	Wien
-------------------------------	----	--------	------

Konstruktionszeichner.

Collorig Oskar, ☩, B.	75	1/8 09	Isola
-----------------------	----	--------	-------

Verzeichnis der Stabspersonen.

A

Abele 520	Andrianić 619	Bakay 532
Abonyi 549	Andrić Alexander 534	Bakos 568
Abriani, Conte de 620	— Dragan 536	Balázs Peter 631
Accurti Alois 517	Angeli 529	— Stephan 625
— Hugo 645	Anisch Adolf 540	Balkay 540
Achatz 626	— Heinrich 537	Baller 521
Achtschin 559	Antić 619	Balogh de 531
Adam Friedrich 536	Antschel 632	Balzar 639
— Richard 644	Arbello 658	Bandzauner 629
— Rudolf 539	Arbesser Cäsar v. 641	Baneković v. 525
Adamek 539	— Karl v. 524	Banfield, Freih. v. 525
Adametz 549	— Leo v. 546	Bánki 632
Adamović, Edl. v. 639	Arvay v. 520	Bánó v. 633
Adelmann 559	Arvé 631	Banóczy 547
Afan de Rivera 521	Aslan 533	Barbarović 622
Ágoston de 645	Asten, Ritt. v. 661	Barcsai 546
Ahlin 538	Astolfi 629	Barczay de 535
Aichelburg, Freih. v. u. z. 523	Attems, Graf 528	Bargfrieder 554
Aicher 630	Auer 630	Barich 529
Aigner Franz 553	Augustin 529	Baritz v. 641
— Friedrich 537		Bařtipan 627
Ajtay 624		Baroch 633
Albanese Nikolaus des Kajetan 567		Barry Harry, Ritt. v. 530
— Nikolaus des Nikolaus 567		— Richard, Ritt. v. 637
Albert 548		Bartha v. 534
Alberti, Conte degli 529		Bartl 555
Allesch 540		Bartók 631
Allmayer 563		Bartoli 622
Almásy, Graf v. 530		Barton 555
Alpi 559		Bartosch 534
Altenburger 566		Bartošek 628
Alter 662		Bartulovich 621
Altschul 648		Bartusz 621
Alwies 568		Barvitijs 632
Ambrož 647		Basch 661
Ambrozy, Edl. v. 521		Basić 622
Ammer 617		Basilisco 567
Anděl 557		Bassa 622
Andert 555		Basso, Freih. v. 617
Andoljšek 535		Basta 626
Andor 627		Bastendorff 522
Andreatta, Edl. v. 535		Baticich Johann 620
Andrejčić 623		— Karl 619
Andriančić 628		Battenberg 539
		Batthyány Nikolaus, Graf de 531
		— Theodor, Graf v. 659

B

Baudisch Hans 630
 — Robert 538
 Bauer Emil 534
 — Ignaz 567
 — Moritz 518
 Baule 620
 Baumann Adalbert
 562
 — Hugo 651
 — Karl 548
 — Konrad 528
 Baumgartner Egon
 534
 — Josef 653
 Baur 541
 Bauszner, Edl. v.
 524
 Bayer Heinrich v. 527
 — Leo 655
 Bayerl 562
 Bažant 566
 Beba 535
 Beck 643
 Becker Johann (Korv.
 L.) 619
 — — (Freg. L.) 536
 — Moritz, Ritt. v.
 522
 Beden, Ritt. v. 617
 Beer Gustav, Edl. v.
 641
 — Hajruddin Effendi,
 Edl. v. 536
 Behensky 557
 Behner 560
 Bekar 562
 Békássy v. 659
 Bellaz Attilius 568
 — Herkules 568
 — Kaspar 566
 Bellen 559
 Belohradsky 539
 Bělský 532
 Beltramini 661
 Bena 645
 Benda 551
 Bendl, Edl. v. 644
 Beneš v. 542
 Benesch Gustav 536
 — Viktor 552
 Benigni in Müldenber
 g Heinrich, Graf v.
 659
 — — Rudolf, Graf v.
 639
 Benisch 625
 Benko, Freih. v. 659
 Bensa 557
 Benussi 559
 Beran 620

Berchtold 540
 Bergant 562
 Berger 523
 Bergkessel 528
 Bergmann 564
 Berka 553
 Bernardi 536
 Bernáth de 524
 Berner 534
 Bernetich-Tommasini,
 Ritt. v. 661
 Bernhard 566
 Beron 663
 Bertetich 556
 Berthold Alexander v.
 639
 — Artur 536
 Besarović 546
 Bester Edmund 568
 — Richard 568
 Bete-Mastlč 620
 Bettini 649
 Bézard, Ritt. v. 522
 Bezjak Branislav 561
 — Johann 562
 Biber Felix 535
 — Paul 560
 Bielobradek 528
 Biener 633
 Bietak 554
 Bijelić 619
 Biljan 566
 Billitzer 649
 Binder Franz 652
 — Leopold 564
 Birtlhelmer 567
 Bisiak 554
 Bittner 540
 Bizon 632
 Blechschmidt 563
 Bleichsteiner 546
 Bleiweiss 560
 Blumenthal 527
 Bóbrík v. 641
 Boeskor 538
 Bod 629
 Bodonyi 627
 Böhm Herbert v. 541
 — Julius 625
 — Karl 555
 — Kosimus 524
 — Ludwig 563
 Böhna 570
 Bönisch 561
 Böttger 644
 Bogensberger 546
 Bogić Gregor 618
 — Veljko 620
 Bohrer 555
 Pojanovich 622
 Bolfras, Freih. v. 537

Bolhár v. 521
 Bomba 557
 Bonačić 622
 Bonačić-Mandinić 563
 Bonda v. 637
 Bondl 533
 Bondy 654
 Bonetta 620
 Bonetti 619
 Bonne 556
 Borkowetz 532
 Boross 626
 Borovička 629
 Borovský 563
 Borovszky v. 645
 Borovička 651
 Borri 567
 Borsody 535
 Bosnyak v. 538
 Bosshardt 528
 Bosznay 663
 Bourguignon, Freih. v.
 639
 Bousquet Egon 532
 — Viktor 641
 Bouvier 641
 Boxan Johann 568
 — Walter 563
 Boykow 645
 Božić 554
 Božoky v. 649
 Božovsky 560
 Bräunlich 624
 Braitenberg v. 550
 Brandl 652
 Brandner, Edl. v. 533
 Brandtner 547
 Brasseur, Ritt. v. 523
 Bratanić 538
 Bratusch, Edl. v. 538
 Braun Konrad, Freih.
 v. 628
 — Michael 649
 — Ottomar 534
 — Theodor 521
 — Viktor, Edl. v. 524
 Brauneis 534
 Braza 532
 Brazzoduro 621
 Bregant 532
 Brelich 619
 Brencich 567
 Breßler 557
 Brettner 522
 Březina 547
 Brguljan 619
 Brichta Alois 633
 — Artur 625
 Bridiga 639
 Bronzan 618
 Bronzini 624
 Brooser 626

Brosch Friedrich 645
 — Gustav, Ritt. v.
 637
 — Otto 541
 — Rudolf 643
 Brtek 556
 Brueder Heinrich 555
 — Peter 659
 Brunegger 533
 Brunner Edmund 654
 — Franz 626
 — Fritz 627
 Bruzl Franz 561
 — Josef 563
 Brzezowski 636
 Bublay Ferdinand 639
 — Hermann 526
 Buchberger 531
 Buchgraber 533
 Buchler Arno 522
 — Otto 536
 Buchmayer Friedrich
 520
 — Wilhelm 517
 Buchnar 624
 Buchsteiner 539
 Buchta Heinrich v.
 637
 — Wladimir 561
 Buda 623
 Budai 618
 Budak 619
 Budik 517
 Budil 634
 Budinszky 634
 Budisavljević v. 527
 Buffolini 658
 Bufler 656
 Bugél 645
 Bukáček 630
 Bukó 634
 Bulj 623
 Bulla 644
 Bullich 567
 Bullmann 537
 Bulyovszky v. 632
 Buneta 622
 Bunz 636
 Burgstaller Franz 559
 — Heinrich 641
 Burić 570
 Burkert 645
 Burulić 555
 Burzyński 648
 Bussanich 624
 Bussetti v. 534
 Buttula 537
 Butzke Franz 542
 — Johann 555
 Butzura 543

C

Calcagni 565
 Calcagno 623
 Call, Freih. v. 526
 Camerloher v. 516
 Camus Gaston 620
 — Oskar 617
 Camuzzi 562
 Canaval 634
 Candolin 563
 Čap 530
 Capellmann 531
 Carić 618
 Carnincich 622
 Carvin 557
 Casa Anton 517
 — Hugo 618
 Casagrande Martin 623
 — Robert 624
 Casalini 557
 Casalotti 554
 Caspaar 549
 Cassini, Conte 637
 Catinelli, Edl. v. 516
 Catović 622
 Cattalinich 623
 Cattarinich Carmino
 522
 — Johann 641
 — Josef 618
 — Marino 624
 Caučig, Edl. v. 551
 Cavić 557
 Celio de Cega Johann
 623
 — Ludwig 622
 Cerić 621
 Cerkauer 534
 Čermak 636
 Černe 538
 Černý 630
 Čerovský 632
 Cerri 527
 Červený 553
 Charles 561
 Charusa 548
 Charvát 569
 Cheracci Achilles 621
 — Orest 613
 Chiari Artur, Freih. v.
 637
 — Ernst 537
 Chimani 519
 Chizzola, Freih. v. 528
 Chmelarz, Ritt. v. 637
 Chmeliczek 569
 Chour 635
 Churavý 570
 Ciastoń 648

Cibić 560
 Cicoli 516
 Cimiotti-Steinberg,
 Ritt. v. 641
 Clar 545
 Cociancig Alois 653
 — Peter 656
 — Karl 531
 Codelli 655
 Colignon 554
 Colledani 644
 Colloredo-Mannsfeld,
 Graf 518
 Collorig Artur 525
 — Josef 657
 — Oskar 664
 Colussi 623
 Čordašič 534
 Corossacz 661
 Corsano 554
 Cosmini 568
 Cossovel 519
 Cossutta 650
 Costanzo 566
 Cosulich Erminio 620
 — Heinrich de 641
 — Josef 620
 — Nikolaus 617
 Couarde Guido, Ritt.
 v. 638
 — Jean Paul, Ritt. v.
 542
 Covacich 542
 Cozzi 619
 Craglietto 618
 Crailsheim, Freih. v.
 646
 Crinis de 531
 Crisomali 534
 Crnadak 537
 Cron 647
 Csamos 626
 Csermák 624
 Csicsáky 622
 Csicsery v. 530
 Csink 632
 Csiszarik 653
 Csongrady 629
 Csonka 626
 Csürös 621
 Culi 561
 Culot Josef 643
 — Peter 645
 Curri 567
 Curter, Edl. v. 526
 Cuttin 620
 Cvitković 523
 Czapek 660
 Czech, Edl. v. 617
 Czedik 561
 Czeike v. 645
 Czekansky 550

Czelechowsky 645
 Czencz 626
 Czermak 539
 Czerney 548
 Czerny 617
 Czerwenka 542
 Czilok 556
 Czoppi 625

D

Dabinović 622
 Dabović 624
 Dąbrowska-Junosza
 Olga v. 565
 Dąbrowski-Junosza
 Alfred, Ritt. v.
 641
 — Artur, Ritt. v.
 561
 Dalla Zonca 554
 Danelutti 644
 Danóczy 627
 Darvas Julius 632
 — Paul v. 661
 Dassenbacher 641
 Daublebsky 516
 Daurer 560
 Davidek 654
 Dax 634
 Deák 532
 Debelak 531
 Debellich Josef 517
 — Peter 636
 Debevec 537
 Debigki 633
 Decrinis 629
 Defranceschi 523
 Dejak 540
 D'Elia 535
 Dellapietra 567
 Delzotto 661
 Demeter 542
 De Mori 621
 Demuth 569
 Dennig Heinrich 639
 — Julius 643
 Depetroni 619
 Dequal 635
 Dernić 561
 Déry 531
 Descovich Anton 554
 — Emil 617
 — Hugo 541
 Dešković Johann v.
 561
 — Leonidas v. 561
 Dettela 649
 Deutenhauser 562
 Deutsch 627
 Devez 519

de Vicq, Freih. 562
 Diehl 632
 Diethart 654
 Dietrich Alfred, Edl.
 v. 521
 — Richard, Edl. v.
 524
 — Walter 552
 Diminich 566
 Dimter 635
 Dingler 539
 Dirnbacher 569
 Dittrich Bruno 523
 — Friedrich 552
 Divjak 623
 Dobida 530
 Doblhoff Erich, Freih.
 v. 531
 — Richard, Freih. v.
 525
 Doboczky v. 540
 Dobrilla 557
 Dobrownig 556
 Döbrentel 644
 Dörfler 626
 Dojmi, Ritt. v. 647
 Dokter 555
 Dókus 628
 Dolenc 518
 Dolencz 624
 Doležal 521
 Domainko 528
 Domalip 545
 Domijan 624
 Donatich 556
 Donda 623
 Dongan 623
 Dorfner 537
 Dormuth 539
 Dorn 626
 Dorner 633
 Dorniak 556
 Dović 558
 Drabeck 532
 Drachsler 617
 Dragoljov 541
 Drakulić 528
 Draškovich, Graf de
 535
 Dražinić 624
 Drbohlav 625
 Dreger v. 645
 Dreher 617
 Dreywurst 625
 Drexel 639
 Driml 629
 Drioli 554
 Dub 545
 Duba 556
 Du Ban 655
 Dubravcich 619

Dudak 569
 Dudryk 626
 Dürrigl 528
 Du Fresne, v. 540
 Duimich Bruno 525
 — Eugen 528
 Dujšin 536
 Dumić 560
 Dunay Georg 538
 — Ladislaus 617
 Dunievicz 624
 Durda Heinrich 534
 — Johann 530
 Duré Moritz 549
 — Renée 658
 Dursky, Ritt. v. 533
 Dušek 567
 Dvořáček 631
 Dvořák Emanuel 636
 — Heinrich 631
 — Jaroslav 547
 Dvorský 545
 Dwořak Alois 567
 — Eduard 652
 — Franz 644
 Dworski v. 521
 Dworžak v. 643
 Dymáček 553
 Dyrna Franz 524
 — Friedrich 525

E

Eberhardt 524
 Eberle 645
 Ebinger 550
 Ebner 663
 Eckerieder 568
 Eckert v. 548
 Eckschlager 549
 Eder 632
 Egg 631
 Ehrenberg 539
 Eibl 535
 Einsle 621
 Eiselsberg Anton,
 Freih. v. 662
 — Wilhelm, Freih. v.
 643
 Eiselt 560
 Eisenbeisser 528
 Eisert 643
 Eiterer 561
 Ekl 525
 Elsner 661
 Ende, Freih. v. 519
 Endresz 625
 Engel 626
 Engels 567
 Engerlein 566
 Engler 535

Enslin 633
 Erben 653
 Erbstein 540
 Erczy 629
 Erdlen 655
 Erlacher 629
 Ernst 659
 Erny 533
 Erős de 646
 Erras 645
 Ertl 628
 Ertsey 626
 Escher 623
 Essenko 648
 Esterl 625
 Ettel 569
 Ettore 618
 Exler 541
 Eyb 651

F

Fabini 533
 Fabrici, Edl. v. 536
 Fabris 621
 Fabro 521
 Fähnrich 632
 Färber 629
 Faidiga Alfons 644
 — Eduard 549
 — Guido 545
 Falk 537
 Falkhausen v. 527
 Falzari Alois 623
 — Hans 536
 — Kamillo 643
 Fantl 626
 Faragó 538
 Farfaglia 526
 Farkas August 621
 — Kamillo v. 546
 Faul Franz 621
 — Jakob 619
 Faulhaber 636
 Fauz, Ritt. v. 523
 Fedrigoni, Edl. v. 531
 Feit 625
 Fejér v. 648
 Fejfar 631
 Felbinger, Ritt. v. 660
 Feldstein 636
 Feller 547
 Fellner Elemér 633
 — Ferdinand, Freih.
 v. 540
 — Richard 561
 — Silvius 529
 Ferdinand 662
 Ferjencsik 634
 Ferra 554
 Ferrari v. 644

Ferro Archibald, Ritt.
 v. 525
 — Paul, Ritt. v. 525
 — Raimund, Ritt. v.
 519
 Fery 661
 Fettinger Anton 562
 — Franz 655
 Fiala Anton 535
 — Johann 547
 — Otto, Ritt. v. 529
 Fialkiewicz, Ritt. v.
 632
 Ficker 657
 Fiebiger 550
 Fiedler Paul 515
 — Robert 558
 Fiegl 629
 Fietz 552
 Figelmüller 550
 Fikerment 530
 Filbier 620
 Filipitsch 557
 Filipović 618
 Filippini 619
 Filla 651
 Fillas 647
 Fillinich 621
 Filz, Edl. v. 644
 Fink Erwin 532
 — Franz 565
 — Radivoj 539
 Firich Anton 631
 — Karl 633
 Firmian, Graf 516
 Fische 531
 Fischbeck 561
 Fischer Alexander v.
 540
 — Alfred 632
 — Eduard 627
 — Franz 550
 — Karl (Freg. L.)
 532
 — — (Oberwerkf.)
 566
 — Norbert 555
 — Robert 530
 — Rudolf (Mar. Ober-
 stabsarzt) 648
 — — (Maschb. Ing.)
 549
 Fizia 537
 Flach 631
 Flaschka 566
 Flat 552
 Fleck 560
 Flick 649
 Flir 551
 Florio Richard 518
 — Robert 525

Födran, Ritt. v. 634
 Förg 553
 Förster Ernst v. 523
 — Rudolf v. 521
 Folliot, Graf de 617
 Fonda 620
 Fontaine v. 529
 Formacher, Edl. v. 562
 Fortis 542
 Francovich, Ritt. v.
 644
 Frankl, Edl. v. 644
 Franko 620
 Frankovszky Adalbert
 621
 — Anton 626
 Frantz 557
 Franz 533
 Fras 546
 Freiburger 536
 Freund Emil de 636
 — Leo 634
 Frey Benjamin 569
 — Raimund 531
 Fried 648
 Friesenbichler 538
 Friesz Karl 639
 — Viktor 634
 Fritsch Adam 558
 — Guido 528
 Fritsche 547
 Fritz Alfred 534
 — Friedrich 650
 — Herbert 548
 — Wilhelm 546
 Fröhlich Franz 540
 — Guido 542
 — Oskar 529
 Fröschl 526
 Frotzel 546
 Fruhwürth 532
 Frundsberg 540
 Fryze 626
 Fuchs Emil 644
 — Felix 549
 — Guido 546
 — Karl 553
 Fuchsbichler 566
 Fücke Josef 559
 — Wenzel 565
 Fügner Emanuel 628
 — Ignaz 629
 Füratsch 631
 Fürpaß 562
 Fürst 545
 Fuhrich 645
 Funk Richard 522
 — Robert 629
 Furgyik 631
 Fuß 535
 Futtig 560

G

Gaber Heinrich 530
 — Karl 532
 — Wilhelm 558
 Gabler 542
 Gabriel v. 534
 Gängl v. 523
 Gaibel 633
 Galffy v. 634
 Galgoczy 625
 Gall Alfons 533
 — Ernst 537
 Gallauner 541
 Gallesich 567
 Gallinger 541
 Galtberger 569
 Gamauf 634
 Gamillscheg 636
 Gamisch 559
 Gamringer 520
 Gamulin 620
 Gans 636
 Gara 633
 Gareis 550
 Garreis 549
 Gartner 534
 Garzarolli, Edl. v. 534
 Gasiorowski 546
 Gassarek 625
 Gatterer Heinrich,
 Ritt. v. 645
 — Oskar 645
 Gatternig 558
 Gatti Attilius 566
 — Hermann 624
 Gattin 620
 Gaugusch 622
 Gauss, Edl. v. 520
 Gautsch 655
 Gavardo 542
 Gayer Eduard 625
 — Oskar 522
 — Rüdiger 655
 Gazso 625
 Gebauer Karl 621
 — Nikolaus 628
 Geipel 633
 Gelinek 663
 Gelletich Amatus 621
 — Franz 557
 — Johann 644
 Gemmingen, Freih. v.
 u. z. 530
 Georgiević, Edl. v.
 530
 Germ Karl 632
 — Rudolf 621
 Germéla 634
 Gerolimich Josef 622
 — Matthäus 624
 Gerstenberger 627
 Gerstner 658
 Gertscher 652
 Geyer 555
 Gherdevich 568
 Giadrossich 619
 Gianone 633
 Giachich 620
 Giebner 540
 Gierlinger 555
 Ginzel 539
 Giotti 623
 Giovanizio 628
 Giurgevich 529
 Giurović 548
 Gjurašić 624
 Gjurinski 544
 Gladulich Arrigo 619
 — Friedrich 622
 — Johann 619
 Gläser 529
 Glas 619
 Glasar 624
 Glaser Anton 554
 — Franz, Edl. v. 538
 Glavan 622
 Gliel 559
 Gloss 659
 Glück Arnold 633
 — Ludwig 656
 Gmeiner Gino 619
 — Johann 557
 Gnirs 664
 Gobanz 523
 Görgey-Gager 528
 Görig 559
 Görtler 625
 Gössler 549
 Göttl 538
 Göttlicher 628
 Götz 532
 Götzl 560
 Gogola 539
 Goldmann 628
 Golias 558
 Golik 623
 Goll 626
 Golob 557
 Golubović 618
 Gomišček 555
 Gonauer 543
 Gopčević 620
 Gördön 627
 Gortani 559
 Gothard v. 635
 Gotthard v. 626
 Gotthardi 621
 Gottl 561
 Gottschalk 649
 Gottstein, Edl. v. 518
 Grabner 556
 Gradl, Ritt. v. 533
 Gräf Josef 530
 — Rudolf 523

Graf Erich 533
 — Karl 558
 Gramantik 620
 Gramaticopolo 662
 Grancich Wilhelm v.
 523
 Grassberger 516
 Grassl 569
 Gratzl 639
 Graubner 643
 Grčević 568
 Grego Alois 556
 — Johann 568
 Gregor Eduard 556
 — Wenzel 633
 Gregorin 623
 Greipel 660
 Greisinger 530
 Greiß 533
 Grgić 531
 Grienling 569
 Gries 570
 Grillmaier 550
 Grillmayer 527
 Grinzenberger 639
 Grisillo 555
 Grisogono 646
 Gröbel 630
 Gröger 626
 Gröller, Ritt. v. 520
 Grohmann 569
 Groll Heinrich 524
 — Josef 566
 Grosschmid v. 531
 Grosse-Rossi 623
 Großnigg Adolf 562
 — Franz 562
 Grosz 622
 Groyer 628
 Grubas 557
 Gruber Amalle 658
 — Friedrich, Ritt. v.
 550
 — Rudolf, Edl. v.
 540
 — Stephan 625
 Grubešić 537
 Grubhofer 569
 Grubisić Stephan 621
 — Vinzenz 566
 Grünberg 550
 Gründing 540
 Gründorf Hans, Ritt.
 v. 519
 — Wilhelm, Ritt. v.
 520
 Grünwald 544
 Grünwald 626
 Grund Friedrich 517
 — Olga 658
 — Rudolf 530
 Grzalja 621

Grzesicki 622
 Gschalder 648
 Gspaltl 556
 Gstettner 617
 Guberth 641
 Guczyk 549
 Günther 557
 Güntner 562
 Guglielmi 537
 Guillaume 533
 Gullin 621
 Gumbinger 557
 Gundel 569
 Gundhardt 546
 Gunolt 551
 Guretzky, Freih. v.
 532
 Gwiggner 533
 Gyék 523
 Györi 631
 Györkö 623
 Gyorgyevics 627
 Gyujto v. 643
 Gyukics 535

H

Haak 551
 Haas Otto 560
 — Theodor v. 520
 Haberl 533
 Habicht 649
 Habiger 569
 Hackenberg 663
 Haebler 540
 Häusler 560
 Hafenmair 570
 Haggia 620
 Hagmann 561
 Hahn Hugo 643
 — Karl 539
 — Waldemar v. 524
 — Wolfgang, Edl. v.
 520
 Haidegger 634
 Haidinger 547
 Haindl 518
 Hainzl 555
 Hajdu 627
 Hajós Emanuel 630
 — Josef 630
 Hajtó 532
 Hakl 534
 Halavanja 524
 Halhuber 534
 Halik 534
 Hallbauer 549
 Halpern 630
 Hamberger 532
 Hampeis 546
 Hamr 558
 Handel-Mazzetti,
 Freih. v. 530
 Handl 627
 Handler 542
 Hanhs 555
 Hannich 538
 Hans 558
 Hansa 516
 Hansel 529
 Hansmann 538
 Haracich 639
 Harand 538
 Haraschin 654
 Harasymowics 544
 Hardy 531
 Hardý 631
 Harmel 622
 Harrer 617
 Harsányi 631
 Hartel 649
 Hartlab 660
 Hartlieb 559
 Hartmann Franz 654
 — Gaston, Ritt. v.
 526
 Hartung 562
 Hartwagner 635
 Hásek 652
 Hassack 548
 Hatz 531
 Hauck 545
 Hauer 520
 Hauger 655
 Hauke 568
 Hauser Johann,
 Freih. v. 541
 — Maximus, Freih.
 v. 639
 Havel 536
 Havlas 653
 Havlíček 533
 Havlik 627
 Hawlik August 520
 — Heinrich 553
 Hayek, Edl. v. 521
 Hazmuka 556
 Hažmuka 548
 Heckel 553
 Heger 566
 Heidenreich 527
 Heilmann 521
 Heine-Geldern, Freih.
 v. 661
 Heinisch 531
 Heini Karl 561
 — Reinhard 569
 Heinrich Karl 639
 — Oswald v. 525
 Heintz 567
 Heiny 639
 Heinz-Errian 523
 Heinzmann 553
 Heiss 645
 Heissenberger Franz
 539
 — Josef 554
 Heitner 618
 Heitz 561
 Heitzenberger 561
 Hek 632
 Held 560
 Helfert Anton 632
 — Christoph 653
 Hell 527
 Hellenbach, Freih. v.
 531
 Helleparth Eduard,
 Edl. v. 526
 — Jaroslav, Edl. v.
 654
 — Richard, Edl. v.
 525
 Heller 628
 Helmberger 649
 Helmreichen v. 519
 Hendl 623
 Henkl Josef 644
 — Ludwig 641
 Henrich 627
 Henriquez, Ritt. v.
 655
 Hentsch Guido, Ritt. v.
 534
 — Wilhelm 537
 Herbetz 537
 Herbst 630
 Herden 570
 Herglotz 560
 Herkner 520
 Hermann Anton 652
 — Helene 565
 — Milian 569
 — Norbert, Edl. v.
 524
 — Rudolf 547
 — Viktor 644
 — Walter, Edl. v.
 526
 Herold v. 531
 Herrmann Hugo
 (Seekad.) 538
 — — (Masch.-Ober-
 ing.) 549
 — Otto 517
 — Rudolf 540
 Hertelendy de 530
 Herz Alfred, Ritt. v.
 530
 — Béla 546
 Herzberg Kurt 530
 — Maximilian 641
 Herzig 629
 Herzog Anton 636
 — Max 632

Hess 657
Hesse 641
Hetschek 540
Heyssler 517
Hiersche 649
Hilbert, Edl. v. 535
Hild Franz v. 523
— Julius v. 523
Hiller 526
Hilscher 518
Hing 645
Hinner 555
Hirsch 541
Hirschal 646
Hirt Anton 656
— Kamillo 562
Hirtl, Ritt. v. 644
Hitschfeld 556
Hlastec 658
Hlatký 624
Hlavatý 557
Hlavka 632
Hlawatý 643
Hoch-Turcsán 643
Hochwald 625
Höchsmann 641
Höfer 644
Höhm 653
Höhn 570
Höhnel, Ritt. v. 639
Hönig Günther 537
— Reinhold 535
Höpker 533
Hörmann 534
Hofer Franz 629
— Franziska 565
— Julius 550
Hoffer Ludwig, Edl. v.
525
— Oskar, Edl. v. 530
Hofinger 537
Hofmann Artur 635
— Guido 526
— Karl 619
— Rafael v. 526
— Richard 553
Hohenwart, Graf 643
Holl 624
Hollegha v. 535
Hollerschek 535
Hollik 625
Hollósy 531
Hollub 551
Holna 631
Holop 619
Holoubek 553
Holtzabek 628
Holub Adalbert 560
— Franz v. 516
— Josef 525

Holzhausen, Freih. v.
531
Holzinger 568
Holzmann 534
Homa 655
Homayr 521
Homolatsch 546
Honner 570
Honsell 523
Honvéry 534
Hoór v. 661
Hoppe Kamillo 559
— Otto 522
Horacek 555
Horak 625
Horčička 648
Horlivy 546
Horn Emil 641
— Erwin 525
— Friedrich 528
Horniker 630
Hornýák 527
Horsetzky, Edl. v. 540
Horthy de 516
Horváth Béla v. 617
— Emmerich 620
— Julius v. 633
Horwáth 628
Hossner 645
Hovora 625
Hovorka 634
Hrbek 624
Hreglich Friedr. 618
— Klement 558
Hromić 534
Hrubeš 651
Hruška 550
Huber Albert 528
— Franz 552
— Gustav 537
— Heinrich (Freg.
K.) 518
— — (Maschbetrtr.)
557
— Herbert 536
— Josef 625
— Karl 653
— Leopold, Edl. v.
518
— Mauritz, Ritt. v.
639
— Viktor 618
Hubert 632
Hudeček 527
Hudecz 543
Huebmershofen-Silber-
nagl, Freih. v. 559
Hübner, Ritt. v. 525
Hückel Hugo 636
— Julian 649
Hüttner 651
Hullmann 620

Hunke 645
Husička 543
Huss Heinrich 525
— Josef 568
Huszár 620
Huyn 531
Hye v. 617

I

Igálffy v. 536
Ihan 529
Ilg 524
Illek 650
Illés 532
Illich 654
Illner 654
Ilosvay de 530
Indrak 641
Isepy 619
Iskra 648
Isopescul-Grecul, Ritt.
v. 541
Istenić 663
Ivanac 622
Ivancich Hadrian 658
— Josef (Korv. K.)
521
— — (L. Sch. K.) 641
— Maximus 526
Iwanowicz 545

J

Jahn 565
Jakčin 527
Jakl 647
Jakubec 624
Jakubiczka 551
Jalits v. 652
Jandl 553
Jandourek Emil 632
— Jaroslav 631
Janeček 548
Janeš 556
Janisch Erich 546
— Walter 530
Janitti Hermann 641
— Karl 560
Janowski 656
Janu 624
Jenuš 552
Janušić 622
Jarc 543
Jareš 634
Jasper 540
Jauffer 551
Jaumann 634
Jedina Hermann,
Ritt. v. 523

Jedina Rudolf, Ritt. v.
644
Jedina-Palombini,
Freih. v. 638
Jedliczka 651
Jehl 538
Jekel 557
Jekell 546
Jelačin 537
Jelinek Božidar 526
— Ferdinand 655
Jellačić de 523
Jeločnik 523
Jereb 625
Jerebičnik 570
Jerko 622
Jernčjić 518
Jesch 632
Jeschek 629
Ješina 551
Jesser Helene 565
— Wolfgang 538
Jestřábek 569
Jettmar Artur, Ritt. v.
521
— Eberhard, Ritt. v.
522
Jezernik 569
Jeziorski 634
Jina 554
Jiránek 632
Jirání 570
Jiřík 558
Jirku 542
Jobst 518
Joklik 530
Joly, Ritt. v. 522
Jonak v. 523
Jónás 631
Jonas-Schachtitz 631
Jordis, Freih. v. 532
Joris 523
Jost Adolf 560
— Ernst 627
Jovánovics v. 531
Józsa 621
Juba 627
Juch 655
Jüllg 617
Jüptner August, Freih.
v. 559
— Friedrich 530
— Norbert, Freih. v.
644
Jüstel 525
Jug 545
Juhász 622
Julinec 624
Jung Felix 529
— Franz 627
— Johann 534
— Rudolf 636

Jungwirth 636
Junowicz 520
Juričević 630
Jurincich 621
Jurkotić 567
Juvančić 564

K

Kaar 555
Kačić-Dimitri 540
Kadeřábek 544
Kadia 622
Kafka 552
Kaftanić 524
Kagerbauer 650
Kahler 544
Kaindl 529
Kainer 524
Kaiser Alois 658
— Karl 630
Kalcher Hermann 532
— Walter 531
Kalckstein 561
Kallinich 557
Kallmus 555
Kálmán 633
Kalmár Alexander,
Ritt. v. 638
— Felix, Ritt. v. 645
Kalous 539
Kaltofen Alfred 547
— Hubert 536
Kaltschmied 535
Kaluža 561
Kámeniček 633
Kammer 626
Kania 625
Kankovszky 525
Kapfinger Johann 534
— Josef 538
Kaplan 547
Kaplanek Hugo 619
— Konrad 533
Kapp Josef 546
— Otto 552
Kappler 659
Kappus 562
Kapr 632
Karber, Edl. v. 529
Karg, Freih. v. 531
Karis Ermand 621
— Marius 618
Karl 635
Karlovac 562
Karlović 619
Karner 556
Karpati 618
Kaschnitz, Freih. v.
532
Kaspar 629

Kašpar 556
Kasperkovitz 555
Kasperowski, Edl. v.
533
Kassegger 660
Kasseroller 527
Kast, Freih. v. 537
Kastner Michael 639
— Otto 523
Katalinić 619
Katinszky 625
Katkić 654
Kato 619
Kattinger 656
Kattner 567
Katzianschitz 527
Katzinger 548
Kaudela 656
Kaufler 632
Keil Franz, Ritt. v.
515
— Friedrich 650
— Siegmund 627
Keilich 625
Kekez 542
Keki 531
Kekstein 568
Keller Egon 649
— Friedrich 634
— Ludwig 633
— Robert 631
Kellner Hermann 569
— Josef 650
Kemeny 627
Kerékgyártó 632
Kern Gottfried 564
— Johann (Masch.-
btrtr.) 555
— Johann (Seek.)
539
Kerstovich 656
Kesselstatt, Graf 538
Kessler 656
Kesslitz Rainer v. 663
— Wilhelm v. 639
Kézelman 645
Khil, Edl. v. 536
Khittel, Edl. v. 638
Khoss v. 537
Khuepach v. 517
Kimmel 570
Kindermann Alfred
618
— Franz 569
Kindl 553
Kirzel 560
Kirchgessner 569
Kirchmayr Georg,
Ritt. v. 638
— Koloman, Ritt. v.
537
Kirchner 538

Kisa 634
 Kisling 569
 Kiss Josef 620
 — Oskar 633
 Kittel 641
 Kittinger 569
 Kittnar 624
 Klaps 537
 Klauser 653
 Klein Bohuslav 531
 — Egon 516
 — Ernst 520
 — Georg 623
 — Karl 550
 Kleissl 645
 Klement 631
 Klemnicsek 621
 Kleveta 630
 Klezl, Edl. v. 641
 Klima Gustav 522
 — Rudolf 633
 Klimann Ferdinand 562
 — Walter 563
 Klimburg, Freih. v. 530
 Klinar Anton 533
 — Heinrich 538
 Klir 633
 Klobučar Max 552
 — Rudolf 568
 Klobučar-Rukavina v. 522
 Klöckner 521
 Klopff 541
 Kloss Alfons v. 522
 — Bruno v. 528
 — Hugo v. 523
 Klosz 627
 Kneissler v. 637
 Kner 532
 Kneschaurek 628
 Knesevich Gabriele v. 658
 — Josef v. 643
 Kneusel-Herdliczka, Ritt. v. 641
 Knez 653
 Knezevich 557
 Knisch 555
 Knötgen 529
 Knoll 560
 Kobak 630
 Kobal 545
 Kober 533
 Koblitz, Freih. v. 533
 Kobsa 560
 Koch Alexander 325
 — Method 520
 Kock 627
 Koczor de 528
 Kodar v. 634

Köcher 535
 Köchl 565
 Köck 564
 Kögl 537
 König Emanuel 629
 — Karl 627
 Köppner 563
 Körber 639
 Kövess de 541
 Kofler Ferdinand 546
 — Franz 558
 Kogelnik 542
 Kohányi 617
 Kohen Oskar 641
 Kohlhauser 626
 Kohut 567
 Kokolj 647
 Kolarž 527
 Kolitsch 532
 Kollař 641
 Kollaritsch 559
 Koller Franz 534
 — Robert 631
 Kollibaš 530
 Kolnberger 544
 Kolomaznik 561
 Kolumbić 624
 Komarek 556
 Komavec 559
 Kombol 564
 Komorzynski, Edl. v. 626
 Kompolthy 618
 Koňarek 658
 Konek, Edl. v. 518
 Konić 526
 Konyovits Demeter 527
 — Stephan 620
 Kopač 621
 Kopczak 536
 Kopřiva 570
 Korab 560
 Kořalka 655
 Kořan 570
 Koranyi 631
 Korb Hugo 622
 — Maximilian 645
 Korbal 624
 Korbuly 633
 Koren 560
 Koreňčan 545
 Korger 627
 Kornfeld I. Franz 547
 — II. Franz 629
 Korparić Andreas 528
 — Eduard 529
 Koršić 543
 Korwin, Ritt. v. 630
 Korytowski Karl v. 531
 — Ladislaus, Graf 661

Kósa 623
 Kosak 537
 Košir 547
 Kosović 624
 Koss 641
 Kossier 559
 Kostainovich 659
 Kostanjevec 537
 Kostial 536
 Košvanec 633
 Kotán 616
 Kottowitz, Edl. v. 641
 Kotzian 562
 Koubik-Meißl, Ritt. v. 536
 Kouđelka, Freih. v. 515
 Koukol 634
 Koutek 548
 Kovač 565
 Kovaček 621
 Kovačević Anton 620
 — Martin 623
 — Mate 618
 Kovačić Andreas 655
 — recte Covacich Johann 566
 — Matthäus 646
 — Mijo 543
 — Oskar 562
 Kovacs Arnold 626
 — Barnabas 550
 — Julius 631
 Kovanić 628
 Kovař 627
 Kovařik 631
 Kováts de 649
 Kozák 566
 Kozari 626
 Kozelka 644
 Kozian 538
 Kozsár 542
 Kráček 629
 Krämer 628
 Krainer 522
 Krall v. 652
 Kramer, Edl. v. 531
 Kramerius 654
 Kranebitter 562
 Kranner 548
 Krasser 533
 Krasznay 627
 Kratochvill 567
 Kraus Eduard 534
 — Franz 569
 — Hermann 536
 — Josef (L. Sch. Arzt) 545
 — — (L. Sch. K.) 642
 Krause 547

Kraut 527
 Krautsdorfer Anton 539
 — Gottfried 532
 Kravagna 631
 Krasznay 627
 Krémář 633
 Krečmer 634
 Krein 561
 Kreitschy 540
 Krejčíř 569
 Kremer 649
 Kresta 557
 Kricka 537
 Kridlo 556
 Krieger 630
 Kriehofer 570
 Krieglstein 628
 Kriegshaber, Ritt. v. 533
 Krišković 621
 Kristan 559
 Kroath 538
 Kröhn 627
 Krombholz 554
 Krommer 532
 Kropsch 524
 Krottil 570
 Kršnjavi 526
 Krüger 635
 Krumholz 644
 Krupka 633
 Kružik 570
 Kubányi 618
 Kubasek 631
 Kubát 633
 Kubelka Josef 517
 — Wenzel 644
 Kubica 659
 Kubiček 568
 Kubin 524
 Kuchinka Eduard 655
 — Josef (Mar. Art. Ing.) 550
 — — (Mar. Gen. Komr.) 655
 — — (Ob. Schb. Ing.) 650
 — Karl 534
 — Maximilian 538
 Kucsera 633
 Kudernatsch 569
 Kudrna 627
 Kühnel 617
 Künzl 625
 Kugler Engelbert 557
 — Georg 544
 — Reinhold 562
 Kuhacevich v. 559
 Kuhn, Freih. v. 529
 Kukmann 656
 Kukuljević de 530

Kulavicz 530
 Kulich Erwin 539
 — Karl 649
 Kulmer Emil, Graf v. 660
 — Karl, Graf 535
 Kump 633
 Kunasz 644
 Kunesch 625
 Kunsti, Edl. v. 528
 Kunz Hubert 629
 — Josef 657
 — Leopold 562
 — Otto 627
 — Rudolf 557
 Kunze 619
 Kuralt Johann 647
 — Karl 524
 Kuretschka 532
 Kurka 545
 Kurusa 621
 Kurz 537
 Kuschel 541
 Kuschlan 656
 Kussevich de 530
 Kuster 527
 Kusý 633
 Kuthy 624
 Kutschera 659
 Kuttelwascher 569
 Kuzma 529
 Kvassay v. 643
 Kvekić 527

L

Labas Anton v. 526
 — Vladimir v. 533
 Lacina 543
 Lacković, Edl. v. 569
 Laczko 620
 Lafontaine, Graf 535
 Lamatsch, Edl. v. 540
 Lampl 631
 Lang Friedrich (Mar. Oberkomr.) 656
 — — (Freg. L.) 532
 — Hans, Edl. v. 524
 — Hermann 540
 — Marie 658
 — Rudolf 652
 — Walter 536
 — Wilhelm, Edl. v. 542
 Langensiepen 551
 Langer Felix 531
 — Robert 550
 — Wilhelm 564
 Langr 652
 Langweber 560

Lanlar 546
 Lanza v. 620
 Lašek 632
 Lassmann 564
 Lastowiecki 544
 László Moritz 649
 — Elemér de 639
 Latinovics de 533
 Laube Adolar 645
 — Guido 554
 Lauda 562
 Laufberger 519
 Lauffer 517
 Laura 567
 Laurecki 564
 Laurens 626
 Laurin Franz 519
 — Josef 518
 Lausch 566
 Lay 535
 Lazarini, Freih. v. 642
 Láznička 551
 Lazzari 622
 Leber 533
 Lechmann 542
 Ledács-Kis 633
 Lederer 649
 Ledóchowski, Graf v. 533
 Legezza 557
 Lehner Alois 539
 — Viktor 558
 Lehnhart v. 640
 Lehrer 538
 Leimsner 546
 Leinweber 645
 Leist 523
 Leithe 537
 Leithe-Jasper 645
 Leitkep 532
 Leitner 562
 Lenarčić 536
 Lenck 531
 Lencz 636
 Lengnick 643
 Lengyel 632
 Lenhardt 623
 Lench Adolf 519
 — Thomas 648
 Lenti 626
 Leon 525
 Leonhardl, Freih. v. 521
 Lepetić 621
 Lepuschitz 530
 Lerch Alfred 527
 — Emanuel 532
 Leschanowsky Edgar 523
 — Lothar 522
 Leskovec 555

Léthay 646
 Letocha 628
 Lettis, Freih. v. 525
 Lettner 525
 Leva Josef 518
 — Karl 618
 — Oskar 621
 Lévai 549
 Levec 535
 Levetzow, Freih. v. 523
 Levičnik, Edl. v. 540
 Leybold 559
 Licen Johann 554
 — Karl 656
 — Oskar 622
 Lichtmann 634
 Lichtner-Hoyer 533
 Liebe, Edl. v. 645
 Lieberlo 563
 Liechtenstein Johann, Prinz v. u. z. 519
 — Johannes, Prinz v. u. z. 539
 Liehm 545
 Liemert-Weiß, Ritt. v. 646
 Limpens-Doenraedt 542
 Lindinger 539
 Linhart Alois 555
 — Johann 655
 — Rafael 656
 — Robert 560
 — Wilhelm 522
 Linninger 532
 Lion 633
 Lippert 544
 Lisowiecki, Ritt. v. 662
 List 551
 Lius Innozenz 568
 — Lino 640
 Lobal 532
 Lobenwein zu Weinegg v. 540
 Locskay 555
 Loebel 625
 Löffler 629
 Löfler 638
 Löwe 520
 Lombardo de 653
 Lončar 659
 Lončarić-Franić 621
 Lonza 619
 Lonzar 659
 Loos 562
 Lorenz Karl 636
 — Oskar 656
 Lorenzi 556
 Losonczy 618

Louis, Edl. v. 638
 Lovisoni 655
 Lovrich Josef 555
 — Leonhard 555
 Lučić 536
 Lucich 517
 Luckmann 542
 Ludwig Géza 625
 — Karl 570
 — Max 542.
 Lufi 655
 Lugano 554
 Lukács Ernst 624
 — Josef 626
 Lukas 524
 Lukesch 559
 Lukesle 533
 Lulić 528
 Lumbe, Ritt. v. 627
 Lupinski 535
 Luppis 519
 Luschin, Ritt. v. 520
 Luterotti 524
 Lutz Robert (Elektro-obering.) 652
 — — (L. Sch. L.) 660
 Lux 664
 Luxardo 659
 Luxetich, Edl. v. 537
 Luxich 567
 Luzar 649

M

Macchio, Edl. v. 663
 Maček Franz 554
 — Ottokar 654
 Macha 630
 Macháček 553
 Machan 629
 Macher 525
 Machnich Josef 560
 — Julius 619
 Machnitsch 520
 Macho 549
 Machoviez 624
 Madile 533
 Madlé Alain 530
 — René 535
 Männer 568
 Maestrello 568
 Magerl v. 525
 Maghet 647
 Maglić 528
 Mahoritsch Alexander 518
 — Max 628
 Mahowsky 569
 Mahr v. 531

Mahunka 528
 Mai 662
 Malláth, Graf v. 659
 Mainx 556
 Majcen 546
 Majdič 545
 Makoviz 517
 Makuc 644
 Malanotti 529
 Malatinszky v. 531
 Malbohan Artur 549
 — Eduard 533
 Malek 618
 Malešić 623
 Mali 627
 Malić 618
 Mallat 544
 Mallinarich v. 517
 Mally 561
 Maly 618
 Mandich 619
 Mandolfo 538
 Manhardt, Edl. v. 536
 Manhartsberger 554
 Manner, Ritt. v. 527
 Mantovan 621
 Manze 568
 Manžel 625
 Manzoni 623
 Maraković 565
 Maravić, Ritt. v. 644
 Marchesani 533
 Marchet 534
 Marchetti Egon 521
 — Hermann 616
 — Remigius 663
 Marcon 624
 Marczell 659
 Mareglia 557
 Marek 631
 Maresch Johann 630
 — Vinzenz 567
 Margelik 525
 Marhold 632
 Mariašević Emil v. 527
 — Vladimir v. 526
 Marius 525
 Markó 524
 Markóczy 632
 Markovics v. 542
 Markus 634
 Marochini 622
 Marochino v. 649
 Márovits 631
 Marschall, Freih. v. 519
 Marschat 555
 Marschner 567
 Marsić 622
 Marsich 619
 Martin 560

Martina 561
 Martinak 642
 Martincich 619
 Martinec 540
 Martinek Eugen 562
 — Heinrich 630
 Martinolich Anton 566
 — Marino 620
 — Richard 622
 Martiny 537
 Marton 533
 Marusák 633
 Marušić 619
 Marx 645
 Maryška 547
 Masek 656
 Masjon 518
 Masseck 622
 Masurka Franz 555
 — Johann 650
 Matasić Anton 532
 — Thomas 567
 Mateljan 620
 Matijaca 623
 Matijević 557
 Matisz 535
 Matković 646
 Matović 623
 Mattyasovszky 619
 Matuschka 531
 Matzke 570
 Mauer 621
 Maurer 562
 Maurin 620
 Mauss 561
 Mausser 546
 Mautner 630
 Maver Julius 623
 — Oktavius 620
 Mavrić 562
 Maxon de 524
 Mayer Edmund 629
 — Ernst 657
 — Erwin 520
 — Franz 569
 — Johann 626
 — Josef v. 650
 — Karl (L. Sch. L.) 646
 — — (Schb. Ing.) 662
 — Ludwig 633
 — Rudolf 642
 Mayerweck 557
 Mayerweg 646
 Mayrginter 635
 Mažuranić 646
 Mazza 568
 Medanić 622
 Medgyesy 546
 Medici, Conte dei 521

Medlicska 532
 Medveczky Georg 542
 — Karl 544
 Medvej 634
 Meeraus 527
 Mehwald 557
 Meißner 534
 Meiwald 627
 Meixner 529
 Melcher 548
 Melicher 622
 Melisch 653
 Meller 631
 Menczer 632
 Mendelein 643
 Menetto 658
 Meniga 535
 Menin 567
 Merhaut 537
 Merkt 560
 Merten Marie, Edle v. 565
 — Marius, Edl. v. 524
 Mertl 554
 Merz 636
 Messer 546
 Meßner Oskar 557
 — Silvius 558
 Měšták 628
 Mészáros 620
 Metlicska 565
 Metz Adalbert 562
 — Alexander 562
 — Walter 560
 Metzger, Edl. v. 646
 Metzl 537
 Metzler 533
 Metzner 562
 Meusburger 525
 Meyern-Hohenberg Gottfried, Freih. v. (V. Adm.) 515
 — — — (Seek.) 538
 Meynier 528
 Meznik 658
 Miajlović Stevo 624
 — Simon 619
 Miani 556
 Micalich 548
 Michel 549
 Michelitsch 617
 Michieli v. 642
 Michnik 642
 Michor 562
 Mičić 533
 Mickl 630
 Microys, Ritt. v. 660
 Mifka 652
 Mígotti 542

Mihal 551
 Mihalkovics v. 635
 Mihályfi 633
 Mihelčić Silvius 624
 — Vinzenz 621
 Mihu 533
 Mikeska 631
 Miklaučić 521
 Mikola, Ritt. v. 539
 Mikosch 552
 Miksch 556
 Mikuleczky 646
 Mikulčić 619
 Miletić 620
 Milfait 541
 Milić 655
 Miličević 620
 Milický 633
 Milković 540
 Millenkovich v. 517
 Millesich 559
 Millinković Alexander, Edl. v. 660
 — Branko, Edl. v. 524
 — Milan, Ritt. v. 519
 Millonig 542
 Milosević 522
 Milost 531
 Miltitz, Freih. v. 660
 Miltner 536
 Minarelli-Fitzgerald, Freih. v. 528
 Minařik 560
 Mindszenty v. 531
 Miniussi 567
 Mircovich 619
 Mirošević-Sorgo v. 660
 Mirtl 640
 Mislap 636
 Missoni 618
 Mistat 621
 Mistelbacher 570
 Mitterwallner Paul 536
 — Roland 528
 Mladiata 547
 Mladič 517
 Mladineo 624
 Modes 654
 Modrcin Georg 623
 — Stephan 622
 Modrušan 650
 Moese, Edl. v. 525
 Moga 546
 Mohilo 627
 Mohl 556
 Mohr 534
 Moldauer 663
 Molitor 527

Molnár Alexander
(L. des Matr.-K.) 625
— — (El. Ing.) 634
— Alfred 562
— Desider 627
— Ludwig 627
Monjoye, Graf 541
Montbach, Ritt. v. 647
Montecuccoli Alfons,
Graf 529
— Raimund, Graf
538
— Rudolf, Graf 637
Montibeller Josef 530
— Richard 631
Mora 633
Morari 653
Moravek 549
Morelli 642
Moretti Johann 619
— Mario 623
Morgenstern Richard
v. 538
— Thaddäus, Edl. v.
535
Morin Franz 519
— Silvius 547
Moro 561
Mosaner 628
Moser Albert 546
— Richard 549
Mosettig Justus 534
Mossig Theobald, Ritt.
v. (Seek.) 536
— — — (L. Sch.
L.) 617
Moszczenski 546
Moudrý 632
Mozog 618
Mrach 653
Mrazek 549
Mucha v. 626
Muck 529
Mühlbacher 565
Mühlwerth, Ritt. v.
540
Müller Adolf 531
— Alexius 632
— Anton (Seek.) 539
— — (Seefähr. i. d.
Seewehr) 621
— — v. (Mar. Ober-
kmr.) 558
— Artur 625
— Bernhard 551
— Dagobert v. 523
— Emil (Freg. K.)
541
— — (L. Sch. L.)
660
— Franz v. 638

Müller Franziska 658
— Heinrich 564
— Johann 526
— Josef 628
— Kornelius 628
— Ludwig (L. Sch.
L.) 528
— — (Korv. L.) 618
— Max 632
— Richard 646
Müller-Toth 623
Münzel 529
Mujesan 621
Mundorfer 536
Muntean 550
Muntjan 621
Murai 623
Muratti 623
Murmman 621
Muschka Maximilian
663
— Wilhelm 627
Musger 536
Musil 568
Mussap 621
Musz 627
Myrdacz 521
Mysula 649
Mysz Ernst 646
— Karl 616

N

Nachtigal 623
Nachtmann 562
Nagele 560
Nagl 629
Naglić 537
Nagy Ernst 538
— Erwin 636
— Gabriel v. 531
— Ludwig 532
— Martin 632
— Nikolaus 634
Narbeshuber 538
Nardelli 531
Nastoupil 651
Nather 629
Naumann 538
Nauta Gustav, Ritt. v.
517
— Heinrich, Ritt. v.
516
Navratil 560
Nawratil 549
Nay 625
Nechay, Ritt. v. 642
Nechvile 634
Nedelcu 538
Nedomlel 631
Nedopil 529
Nejebys 526

Nejedlo Johann 545
— Peter 654
Nejedly 555
Nekamm 556
Németh 618
Némethy v. 646
Nemling Josef 642
— Robert 528
Nepalleck, Ritt. v.
528
Nerad 541
Nešpor 545
Netrwal 532
Neuber 624
Neuffer 646
Neugebauer Heinrich
646
— Leo 657
— Viktor 649
Neuhäuser Florian
654
— Guido 569
Neuhauser 628
Neumann Friedrich
536
— Wenzel 628
— Wilhelm 636
Neumayer Johann 622
— Josef (L. Sch. L.)
617
— — (Maschbetrltr.)
654
— Maximilian 544
Neuwirth 567
Newetski 626
Nichichievich 653
Nickert 626
Nickl Bela, Edl. v. 540
— Gottfried 545
— Julius 526
Niedermayer 627
Niemann 532
Nieniewski-Natecz 626
Nikolits 642
Niković 621
Niseteo 660
Nitsch 549
Njegovan 637
Nobl 649
Noč-Schwab 522
Noé, Edle v. 658
Nöthig 561
Nosek 624
Nostitz-Rhinek, Graf
528
Notar August 549
— Bruno 542
Novak 547
Novák Franz 570
— Friedrich 631
— Johann 655
— Rudolf 631

Novotny Gustav 560
— — (Schiffb. Ober-
Ing.) 547
— — (Seeasp.) 539
Nowak Alois 542
— Dionysius 545
— Josef 533
— Karl 626
— Marianne 565
Nowotny 519
Nuschak 635
Nutz 650
Nyári 630
Nyiri 631

O

Obereigner v. 651
Obermüller 531
Oberriedmüller 540
Obwurzer 528
Odelga, Freih. v. 529
Oedl 538
Örffy 636
Ösz 636
O'Flanagan 524
Ogris 559
Oharek 566
Oizinger 561
Okuniewski 648
Oliva 652
Omahen 562
Opl 646
Oplusstil 532
Oplustil 633
Oppel Johann 553
— Jordan 557
Oppenheim 632
Oppitz 557
Ormal 632
Osolsobě 633
Ostler 556
Otahal 624
Ott 554
Ouschan 561
Ožegović 556
Ozlberger 654

P

Pach, Freih. v. 537
Pacher Wilhelm (K.
Ad.) 640
— — (Freg. Lt.)
535
Pachinger 561
Pachner 518
Pachta-Rayhofen
Friedrich, Graf v.
532
— — Percival, Graf
v. 524
Padar 560
Pajér, Edl. v. 640
Paksy 525
Paladin 619
Palese, Edl. v. 521
Pallasek 534
Palm 650
Panek 625
Panfilli Anton 644
— Egon 519
Pangerl 567
Pankraz 522
Pany 533
Panzner 555
Pap 552
Papež 540
Papp 532
Pappius de 630
Paradeiser 520
Parasczuk 629
Paraszczak 632
Parenzan Anton 662
— Wilhelm 567
Paris 659
Pasch 622
Pasinović 623
Paskvan 621
Passerar 522
Patay v. 661
Patočka 559
Patsch 540
Patzak 568
Patzelt 554
Pauer Adalbert 633
— Heinrich 521
Paugger Albrecht 558
— Friedrich 656
Pauk 537
Paukner 540
Paulichievich 566
Paulin Johann 542
— Karl 529
Paulizza 621
Paulus 548
Pauncz Artur 633
— Nikolaus 626
Paur Johann 562
— Karl 655
Pauser 662
Pauspertl, Wladyk v.
520
Páv 633
Pavačić 620
Pavanello 621
Pavani 621
Pavel 631
Pavelec 544
Pavešić 654
Pavić 527
Pavletić 556

Pavliček Rudolf 617
— Stanislaus 616
Pavlović Anton 620
— Wolfgang 636
Pawlick 642
Payer 573
Pazze 540
Pebal, Edl. v. 640
Pečené 658
Pech 570
Pechmann, Ritt. v.
644
Péchy Heinrich v. 649
— Paul 631
Peichl, Ritt. v. 644
Pelikan 545
Pelizon 654
Pelizzoni-Schwendtner
525
Pellikan 544
Pelz Robert 524
— Wilhelm 570
Pelzel v. 562
Percovich 562
Pereira-Arnstein Al-
fons, Freih. v.
661
— — Ladislaus,
Freih. v. 526
Pergler, Freih. v. 518
Peřina 663
Perko Alfred 532
— Anton 658
Perkon 653
Pernull 565
Perok 528
Persić 623
Persoglia 655
Peschier 559
Peteani, Freih. v. 530
Petelenz 523
Peter Albert 520
— Josef 556
Peternel 646
Petraček 570
Petran 636
Petranich 546
Petrarca 621
Petrasovics 564
Petrić 555
Petříček 565
Petričević 656
Petris, Edl. v. 525
Petronio 623
Petrovič 657
Petrzilka 631
Pettarin 562
Petz Anatol, Freih. v.
660
— Emil 629
Pfandelbauer 564
Pfau 564

Pfeffer Georg 558
 — Rudolf 536
 Pfeifer 528
 Pfeiffer 525
 Pflster Alfons 562
 — Herbert 562
 Pflüger 533
 Pflügl Alexander, Edl.
 v. 521
 — Karl, Edl. v. 640
 Pfusterschmid, Ritt. v.
 642
 Philipp Emil 655
 — Erwin 532
 — Friedrich 568
 Picchiolotto 568
 Pichl Franz 537
 — Leonidas 342
 Pichler Adolf 656
 — Johann 629
 — Karl 541
 — Richard 532
 Picinich 659
 Pick, Edl. v. 342
 Pierotić Franz 525
 — Hermann 528
 Pietzsch 532
 Pietzük Eduard 542
 — Karl 660
 Pillwax 648
 Pilný 526
 Pilous 656
 Pils 543
 Pindulić 628
 Pinezich 543
 Pinter 648
 Pintér 630
 Pipan 647
 Pirc Boris 539
 — Method 535
 Pirjević 566
 Pirker 634
 Pischki 626
 Pisetta 631
 Piskač 563
 Pistel 528
 Pitamić 524
 Pitaš v. 536
 Pitner Hektor v. 660
 — Siegfried, Freih.
 v. 660
 Pittamitz 656
 Pittner 533
 Pitzinger 547
 Pivec 558
 Pizzetti 548
 Pizzini 618
 Pjerotić 623
 Plach 658
 Plachner 535
 Plachota 542

Planer 646
 Plášil 529
 Platschek 546
 Platzer 569
 Plechner 631
 Pleiweiss 536
 Pleschner 628
 Pleskott 640
 Pleyer 542
 Plihak 554
 Pliverić 536
 Plohl 524
 Plunder 543
 Poč 569
 Pockels 539
 Podgornik 656
 Podhorszky Louis 617
 — René 538
 Poduje 556
 Poeckh, Ritt. v. 527
 Pörtl Karl, Ritt. v.
 640
 — Marius, Ritt. v.
 526
 Pogačnik, Ritt. v. 561
 Poglianich 619
 Pohanka 561
 Pohl Albert 561
 — Karl 569
 — Viktor (Korv. K.)
 520
 — — (Maschbetrltr.)
 555
 — Walter 527
 Pohlreich 536
 Pokorný Adolf, Ritt.
 v. 519
 — Gottfried, Edl. v.
 540
 — Heinrich, Edl. v.
 529
 Polaczek Alois 649
 — Thaddäus 626
 Polak 633
 Poledne 648
 Polgar 625
 Polgár 634
 Polić Anton 621
 — Marijan 521
 — Vladimir 623
 Polinak 627
 Politeo 618
 Polifka 625
 Polivka 633
 Pollak 558
 Pollmann 569
 Polzer, Ritt. v. 518
 Pompl 540
 Poneš 651
 Popov 624
 Popp 630

Popper Otto 548
 — Siegfried 650
 — Wilhelm 563
 Porta 526
 Portisch 630
 Portner, Freih. v.
 643
 Posarelli v. 520
 Posch v. 628
 Pošmourny 632
 Pospichal 658
 Pospischil Friedrich
 541
 — Johann 531
 — Karl 529
 Possanner, Edl. v.
 538
 Possner 623
 Postogna 547
 Poten v. 520
 Potočnik 520
 Pott, Edl. v. 524
 Pour 570
 Pozzi, Ritt. v. 644
 Pračka 636
 Pramberger 536
 Pramer 526
 Prandstetter 649
 Pranner 534
 Prantner 549
 Praprotnik 640
 Prašil Josef 653
 — Ladislaus 630
 — Leo 526
 Praxmarer 540
 Prebanda 528
 Precheisen 529
 Pregel 569
 Preinl 522
 Preinreich 530
 Preiß 627
 Preissler Percy 538
 — Robert (Prof.)
 564
 — — (Korv. Kpt.)
 660
 Premuda Guido 620
 — Hyazinth 620
 — Josef 619
 — Venantius 526
 Prendini Johann 623
 — Peter 620
 Prenssteiner 630
 Preradović Dušan v.
 642
 — Ivan v. 528
 — Peter v. 532
 Pretnar 560
 Prett 532
 Preuschen Ernst,
 Freih. v. 644

Preuschen Franz,
 Freih. v. 642
 Prica v. 516
 Primavesi v. 541
 Printz 529
 Prinz Anton 618
 — Eduard 649
 Prister 625
 Prochaska Erich 523
 — Heinrich 624
 Prochazka 539
 Procházka 633
 Procopovici 662
 Prodan 623
 Proft 534
 Prokop Georg 539
 — Josef 549
 Prosen 622
 Pross 654
 Prossen 624
 Prossinagg 538
 Prosz 559
 Przibislawsky 526
 Pžiza 526
 Przyborski, Ritt. v.
 537
 Pšenička 534
 Pszotka 632
 Puchar 556
 Puchner, Freih. v. 537
 Pulanich 566
 Pulciani v. 519
 Pulgher 524
 Pummer 661
 Purschka Adolf, Ritt.
 v. 651
 — Ferdinand, Ritt. v.
 517
 Puskás 631
 Puteani, Freih. v. 646
 Putz, Edl. v. 534

Q

Quatter 544
 Quirini 618

R

Rabensteiner 562
 Rabl 534
 Račić Andro 619
 — Anton (Kont. Ad.)
 640
 — — (Seek.) 623
 — Ernst, Edl. v. 519
 Radan 618
 Radeglia 620
 Radey 642
 Radimiri 621

Radisics v. 539
 Radoň 517
 Radoslovich 618
 Radványi 624
 Ragusin Ferdinand
 635
 — Heinrich 635
 — Johann 622
 Raimann 535
 Rakasović, Edl. v. 538
 Ramberg, Freih. v. 644
 Rammetsteiner 652
 Ramsauer 529
 Randić Mate 618
 — Robert 622
 Randich Eugen 526
 — Johann 555
 — Marius 556
 Rangan 566
 Raninger 562
 Rankel 617
 Rant 559
 Ranzatto 658
 Rappensberger 625
 Raschendorfer 554
 Raschin 656
 Raschka 565
 Rassevich 619
 Rath Gustav 622
 — Willibald 548
 Ratković 517
 Ratkowsky 569
 Ratzenbeck 656
 Ratzenberger 556
 Ratzer Wilhelm (Freg.
 Lt.) 617
 — — (Fähnrich des
 Matr.-Korps) 627
 Raubal 542
 Rauskolb 560
 Ravasini 618
 Rebentisch 634
 Rechl 646
 Reden, Freih. v. 523
 Redl v. 535
 Reeh 651
 Rege 621
 Regner, Freih. v. 535
 Rehak 536
 Rehmann Emmerich
 538
 — Franz 541
 — Karl 531
 Reibenschuh 522
 Reich 525
 Reichardt, Edl. v. 541
 Reichel Gustav 563
 — Rudolf 569
 Reichenbach 643
 Reichenberg 529
 Reicher, Freih. v. 661

Reichert 626
 Reichmann 630
 Reinberger 566
 Reiner 659
 Reiniger, 566
 Reiser 522
 Reiss 540
 Reissig Ernst 539
 — Ludwig v. 522
 Reiter Karl 559
 — Michael 653
 Rejfir 627
 Rella 622
 Rémy-Berzencovich v.
 517
 Rendich 621
 Renger Alfred 528
 — Ernst 535
 Renner 644
 Repić 620
 Rességuier, Graf de
 646
 Ressimann 557
 Retschnigg 555
 Revertera v., Graf
 540
 Revesz 631
 Reviczky 540
 Rezek 548
 Riaviz Gustav 656
 — Heinrich 655
 Riboli 660
 Richter Eduard 552
 — Richard 551
 — Rudolf 630
 Ricsováry v. 530
 Riebl 534
 Riedl Otto 528
 — Wilhelm, Edl. v.
 537
 Riedlein 519
 Rieger 630
 Riemer 658
 Riener 564
 Riesner 626
 Rieß 553
 Rigele 528
 Righetti 537
 Řiha 633
 Řihaček 554
 Riml, Edl. v. 538
 Rinth 636
 Rippl 626
 Risbek, Ritt. v. 642
 Ritschl Gustav 656
 — Wenzel, Ritt. v.
 660
 Rittchen 635
 Rittenauer Josef 549
 — Ludwig 663

Ritter Franz v. 560
 — Hugo 535
 — Karl (Mjr. Aud.) 544
 — — (Oberwerkf.) 653
 Rittersjorn 627
 Rittich 630
 Ritz 541
 Rizzi 619
 Rodakowski, Ritt. v. 642
 Rodinis 525
 Rodler Josef v. 516
 — Wilhelm 629
 Rödiger 552
 Rödiger 617
 Roediger 530
 Rösler 663
 Rössel 523
 Rössler Franz 563
 — Karl 517
 — Kurt 539
 Rohr Rudolf, Freih. v. 533
 — Stephan, Freih. v. 534
 Roinski 663
 Roński 646
 Rokos 550
 Roland 655
 Rollinger 658
 Rombauer 540
 Rónai 632
 Ronay de 524
 Rosen v. 644
 Rosenberg 569
 Rosenberger 618
 Rosman 570
 Rosmanith 568
 Rosmus 540
 Rosner 663
 Rossi-Sabatini Engelbert, Freih. v. 616
 — — Gaston 524
 Rossmann Franz 568
 — Ignaz 559
 Roszinszky 635
 Roth Johann 540
 — Leo 545
 — Otto 627
 — Paul 635
 Róth 622
 Rothe 557
 Rothenpieler 654
 Rottauscher Maximilian v. 642
 — Viktor v. 622
 Rotter Gustav 561
 — Josef 540
 — Justin 563

Roubiček 569
 Roubitschek 549
 Rožankowski 545
 Ruault-Frappart 534
 Rubesch 656
 Rudan 624
 Rudaš 632
 Rudmann 527
 Rudofsky 535
 Ruef 569
 Rühmann 627
 Ruffer 557
 Rumenočić v. 540
 Rumić 555
 Rumpold 553
 Rupnik 569
 Rupp 633
 Rupprecht 660
 Rusch Ernst 521
 — Peter 652
 Russ 535
 Rychter 631
 Růžicka 553
 Ruzzier 653
 Rybak 626
 Rynda 652
 Rýpar 634
 Rzemenowsky v. 527
 Ržihauczek 658

S

Sabath 651
 Sabin 629
 Sabratzky 534
 Sachers 529
 Sachs Julius 538
 — Moritz v. 638
 — Wilhelm 648
 Sachsen-Coburg und Gotha, Prinz v., Herzog zu Sachsen 616
 Sadler 569
 Sadlik 623
 Saffaro Luzian 550
 — Marius 561
 Sági Josef 543
 — Edmund 621
 Saharek 539
 Saitz 566
 Sajohelyi 623
 Sajz 659
 Salamon 636
 Salcher Peter 657
 — Richard 520
 Salcovich 654
 Sallmann 629
 Salomon 636

Salvini Arbogast, Ritt. v. 525
 — Georg, Ritt. v. 643
 — Oswald, Ritt. v. 528
 Samec 633
 Samt 533
 Samuel 632
 Sanchez de 538
 Sandor v. 539
 Sándor de 519
 Šantel 565
 Santner 629
 Sardož Anton 567
 — Franz 554
 Sárkány 636
 Sarnitz 557
 Saska 561
 Sattler Gustav 524
 — Wilhelm v. 644
 Sauer, Edl. v. 558
 Sauter 522
 Scarpa Anton 525
 — Johann 555
 — Paul, Ritt. v. 534
 Schachermayr 542
 Schallaschek 646
 Schaltegger 618
 Schamanek 632
 Schanzer Stanislaus 640
 — Stephan 541
 Scharbert 662
 Scharf 569
 Schaschl 652
 Schattleitner 552
 Schatz Heinrich 562
 — Johann 539
 Schauder 539
 Schauer 532
 Schausberger 656
 Schedy 544
 Scheithauer 627
 Scheiwein 519
 Schellander, Edl. v. 640
 Schellauf 565
 Schenk, Edl. v. 537
 Scherl 633
 Scheuchenstuhl 561
 Scheure v. 533
 Schiattino 624
 Schiavon 526
 Schicht 563
 Schick 620
 Schiel 651
 Schiestl 651
 Schiff 636
 Schiller 649
 Schillinger 626
 Schimm 623

Schindelka 558
 Schindler 550
 Schinko 539
 Schinkora 562
 Schip 653
 Schipek 542
 Schirm 625
 Schirmbeck 529
 Schittnig 555
 Schlacht 527
 Schlechter Karl 621
 — Stephan 623
 Schlembach 658
 Schlesinger 662
 Schlittermann 554
 Schloif 557
 Schlosser Edmund 656
 — Friedrich 526
 Schmalz 565
 Schmeisser 539
 Schmid 630
 Schmidl 561
 Schmidt Adolf 517
 — Alexander 656
 — Alois 653
 — Andreas 564
 — Anton 565
 — Bruno v. 536
 — Felix 535
 — Franz 561
 — Hugo (Korv. K.) 660
 — — (Mar. Akad. Prof.) 657
 — Johann 539
 — Josef 634
 — Julius (Freg. Leut.) 534
 — — (Leut. des Matr.-Korps) 626
 — Marie 658
 — Maximilian 541
 — Paul 545
 — Stephan 533
 — Viktor 524
 Schmied 546
 Schnabel 627
 Schnabl 651
 Schneditz Gilbert v. 526
 — Tullio 633
 Schneider Anton (Schb. Oberg.) 547
 — — (Mar. Kom. El.) 562
 — Eugen, Edl. v. 654
 — Rudolf 567
 — Siegfried 545
 Schnitzel 555
 Schobert 555

Schöchl 539
 Schöffel 540
 Schön Franz 533
 — Norbert 625
 Schönberger Ernst, Freih. v. 531
 — Richard 660
 — Rudolf, Freih. v. 645
 Schönborn 636
 Schönfeld 535
 Schönfelder 654
 Schönhöfer 541
 Schönflug 662
 Schönthaler 521
 Schöpfer 533
 Schöpkes 645
 Scholl 664
 Scholtz 538
 Scholz Dominik 541
 — Franz 568
 — Roman 627
 Schonta Emmerich v. 521
 — Erich v. 525
 Schram v. 518
 Schramm 646
 Schreckenthal 617
 Schredl 559
 Schreiber 536
 Schreiner, Ritt. v. 541
 Schreinzer 626
 Schrittwieser Emmerich 534
 — Ludwig 655
 — Wolfgang 537
 Schua 653
 Schubert Adolf 546
 — Karl 526
 — Ottokar 640
 Schuberth 528
 Schuch, Edl. v. 536
 Schüber 533
 Schüller Julius 630
 — Siegfried 538
 Schukić 638
 Schuler 657
 Schuller 663
 Schulz Elisabeth 565
 — Rudolf 627
 Schummel 629
 Schuster 560
 Schusterschitz 517
 Schwab Franz 552
 — Friedrich 534
 Schwaiger 561
 Schwanda Gustav 634
 — Wilhelm 569
 Schwarz Gustav 643
 — Hermann 631
 — Johann 627
 — Josef, Ritt. v. 640

Schwarz Julius, Freih. v. 524
 — Karl 654
 — Konstantin, Ritt. v. 640
 — Lothar, Ritt. v. 542
 — Richard 631
 Schwarzer, Edl. v. 534
 Schwarzl v. 516
 Schweikowsky 541
 Schweisgut 640
 Schwenk 532
 Schwyer 531
 Schwickert Friedrich 643
 — Gustav 652
 Scopinich 618
 Scrobe 555
 Sedej 543
 Seelig 657
 Seeliger 543
 Seemann Johann 562
 — Karl, Ritt. v. 638
 Segel 570
 Segnanin 556
 Seibert 645
 Seibezeder 529
 Seidensacher 515
 Seidl Eduard 568
 — Josef 629
 — Richard 558
 — Rudolf 626
 Seidler 550
 Seifridsberger 549
 Seiler Ernst 617
 — Franz 561
 — Josef 522
 Seitz Heinrich 517
 — Maximilian 617
 Selan 655
 Sellner 640
 Sembera 632
 Semeniz 618
 Semsey de 521
 Senautka-Agh, Ritt. v. 656
 Senekovitsch 619
 Senekowitsch 618
 Sentner 534
 Sényi de 645
 Serda, Edl. v. 539
 Sernec 658
 Sernetz 529
 Seunig 539
 Sever 543
 Sewera Josef 560
 — Maximilian 533
 Seyffertitz Franz, Freih. v. 536
 — Hugo, Freih. v. 527

Seyk 534
 Siebeneicher 535
 Sieber Emil 635
 — Josef 521
 Siebert Franz 567
 — Richard 558
 Siegler, Freih. v. 537
 Siegmund 537
 Siesz 534
 Sighartner 558
 Sigon 622
 Sigović 618
 Sika 524
 Sikić Josef 622
 — Markus 568
 Šikić 651
 Sikovszki 631
 Šimák 631
 Šimek 657
 Simentschitsch 537
 Simmel 527
 Simmet 538
 Simon 546
 Simonyi 552
 Simović 618
 Simunich Karl 563
 — Markus 522
 Simzig 522
 Šindelar 559
 Singer 532
 Singule 524
 Sirolla 558
 Sirovy 552
 Sirový Franz 553
 — Josef 526
 Sirowy 569
 Sittig 658
 Skala 643
 Skerl, Edl. v. 642
 Sklenský 630
 Skoda, Freih. v. 663
 Skodnik 561
 Skopinić 526
 Skripecz 527
 Skrowaczewski 650
 Skublics de 617
 Skušek 560
 Sladeček 535
 Slamnik 546
 Slawik 646
 Slezak Leopold 554
 — Rudolf 653
 — Stephan 626
 Slipčević 570
 Slocovich 524
 Smeczka 630
 Smerček 531
 Smola Anton 546
 — Josef 634
 Smolenski 625
 Smoquina 560
 Smrček 626

Smrekar 527
 Sobieczky 638
 Sodargna 646
 Sohár 623
 Soich 556
 Sokol Anton 537
 — Franz 547
 — Hans 529
 Solta 545
 Solterer 537
 Soltész 560
 Solymossy 628
 Sommain de 555
 Sommer Hugo 557
 — Johann 569
 — Viktor 627
 Somogyi Ladislaus 570
 — Theodor v. 540
 Sonntag 653
 Sore 554
 Soritz 557
 Sorko 560
 Sorms 539
 Soukup Karl 561
 — Viktor 539
 Soyka 531
 Sozánsky 566
 Spala 569
 Spale 632
 Spargnapane 545
 Sparmann 661
 Spaun Friedrich,
 Freih. v. 528
 — Hermann, Freih. v.
 637
 Specht 530
 Špicar 625
 Spiegelhalter 625
 Spiess v. 519
 Spietschka 548
 Spik 554
 Špinka 631
 Spitko 536
 Spitzer Josef 542
 — Rudolf 567
 Sponer 529
 Springer Erwin 532
 — Vinzenz 564
 Spritzer 556
 Šrámek 634
 Srnka 569
 Stadler Kornelius v.
 541
 — Viktor v. 532
 Stadnik 557
 Stahlberger 541
 Stampfl 538
 Standenath 546
 Staněk Franz 652
 — Vladimír 628
 Stangher 554

Staničić 618
 Stankiewicz 625
 Stanković 620
 Starcel 534
 Starčić 568
 Starck 521
 Št'astný 559
 Staszczuk 631
 Stauch 526
 Stecher v. 519
 Stefan 627
 Stefanovski, Ritt. v.
 652
 Steffan 658
 Steffé 659
 Stehlik 632
 Stein 636
 Steinacker 617
 Steinbach 662
 Steinberger 625
 Steinbruch 534
 Steinbühler 655
 Steindl 555
 Steindler 618
 Steiner Adolf 648
 — Anton 569
 — Silvester 537
 Steinfl 528
 Steingass 645
 Steinhart, Edl. v. 518
 Stejnar 543
 Stejskal 561
 Stekovits 624
 Stempel 626
 Stengel 556
 Stěnička Alfons 551
 — Josef 552
 Stenner 645
 Stenta 526
 Stering 539
 Sterz Friedrich (Freg.
 L.) 528
 — — (Mar. Gen.
 Komr.) 655
 Steurer 533
 Stiaszny 632
 Stieber-Kager, Freih.
 v. 660
 Stifter 562
 Stiglich 618
 Stipanović Budislav
 617
 — Vinko 618
 Stipek 645
 Stipetić 650
 Stipić 533
 Stipičić 623
 Stipberger 630
 Stix 654
 Stock 527
 Stocker 527

Stockert Karl 660
 — Werner, Ritt. v.
 526
 Stocký 629
 Stocovich 546
 Stöckl 564
 Stögermayer 655
 Stöbl 624
 Stoiser 655
 Stojčić 622
 Stolic 630
 Stolfa 624
 Stolle 633
 Stopar 570
 Storck 533
 Stovicsek 543
 Stowasser 630
 Strachwitz, Graf 531
 Sträche 558
 Straka 560
 Strakosch 630
 Strancar 620
 Stranich 556
 Stránský 633
 Straskraba 624
 Strassmann 530
 Straub Günter, Ritt. v.
 646
 — Marie v. 658
 — Oswald, Ritt. v.
 559
 Straulino 620
 Strauss 557
 Strecker 626
 Stremayr v. 557
 Stritzl, Freih. v. 537
 Strizik 626
 Strnad 526
 Strobl, Edl. v. 530
 Stroca 635
 Strohecker 653
 Stromfeld 636
 Strommer 627
 Stropnik 567
 Strudthoff 645
 Strus, Edl. v. 540
 Stumberger 531
 Stummer 519
 Stumpf 530
 Stupar Anthäus, 564,
 660
 — Leo 536
 — Paul 517
 Stupka 555
 Sturm Franz 555
 — Friedrich 656
 — Heinrich 541
 — Jakob 527
 Subotić 635
 Suchanek 539
 Suchmann 630

Suchomel 520
 Sucich 645
 Sucker 661
 Suda 545
 Sudar 563
 Süß Karl 627
 — Lothar 522
 Suffa 655
 Sulke 550
 Šuman 538
 Suppan 621
 Suppantšitsch 523
 Suske 548
 Suttora Alfred 623
 — Johann 661
 — Oskar 620
 — Viktor 622
 Svanda 625
 Svitak Karl (L. Sch.
 L.) 524
 — — Obermaschbe-
 tritr.) 653
 Swieżawski, Ritt. v.
 630
 Switalski 625
 Swoboda Friedrich
 529
 — Josef 632
 — Karl 554
 — Wenzel 643
 Synecki 537
 Szabó Benno 532
 — Julius de 522
 Szábó-Edelényi 620
 Szalai 619
 Szalber 550
 Szapáry, Graf v. 661
 Szasz 621
 Szaszkievicz 531
 Szauer 648
 Szczesny 634
 Széchényi Julius,
 Graf 660
 — Michael, Graf 536
 Szeibert 621
 Székely Eugen 636
 — Ladislaus 634
 Szelke 530
 Széll Lehel 549
 — Nikolaus 627
 Szénágy v. 539
 Szénágy 647
 Sziklay 527
 Szilvassy de 540
 Szmola 622
 Szombathy Bruno 542
 — Max 548
 Sztankovich de 519
 Szulyovszky 619
 Szumrák 546

T

Tadić 618
 Tändler 549
 Takács 544
 Talento 656
 Tandler 545
 Tanzer 544
 Tarabochia 619
 Taschler 528
 Tatarczuch 631
 Taubinger 535
 Taund v. 646
 Taus 627
 Tedaldi 619
 Tedeschi 622
 Teichgräber Franz v.
 516
 — Friedrich 538
 — Hermann 535
 Teichmann 662
 Teimer 646
 Telegdy 634
 Tengler 549
 Terš 633
 Téry 624
 Tetzner 661
 Teuff Josef v. 640
 — Robert v. 526
 Teuschl 516
 Thaller 570
 Thalmann 547
 Theissig 558
 Thern 634
 Thewalt, Edl. v. 642
 Thianich, Edl. v. 527
 Thiard-Laforest 555
 Thiel 650
 Thienemann 548
 Thierry, Ritt. v. 518
 Thill 530
 Thöndel 565
 Thomann 546
 Thomas 531
 Thomitz 664
 Thüringer 568
 Thumser 632
 Thun und Hohenstein
 Emmerich, Graf
 v. (Korv. K.) 521
 — — (L. Sch. L.)
 646
 Thurzo 620
 Thuy 646
 Tičac 620
 Tiefenbrunner 626
 Tiger 625
 Tijanić 618
 Tikal 562
 Tileček 543
 Till 535

Tins 560
Tinta 557
Tipelt 657
Tippner 537
Tittel 567
Tittelbach Josef
(Maschbetrltr.)
555
— — (Oberwerkf.)
659
Tittmann 658
Titz 547
Titz-Szégner v. 529
Tjuka 539
Todt 634
Töpler 645
Törek 625
Tognon 556
Toich 626
Tokody de 633
Tolnai 630
Toman 625
Tomič 532
Tomicich Edgar 53-
— Roman 621
Tominac 528
Tominec 562
Tomsich Stephan 624
— Zvonimir 618
Toncich 527
Tonsa 548
Tonut 567
Topil Hermann 525
Toppo, Edl. v. 642
Toron 625
Tótfalussy 634
Tóth 529
Totz 651
Tramer 530
Trammer 619
Trampus 543
Trani 552
Trapp, Ritt. v. 523
Travan 563
Treipel 643
Trembowler 625
Treu 561
Trevani 542
Trevisan 659
Trezzi 532
Trimbitioni 551
Triulzi, Edl. v. 340
Troltsch 647
Trost Eduard v. 521
— Vladimir 535
Trummer 625
Trunkwalter 530
Trutnovsky 548
Tschada 662
Tschernatsch v. 542
Tschilschke 537

Tschinkel 634
Tschörner 625
Tuchtan 622
Türk, Edl. v. 533
Tul 635
Tumliř 631
Turina August 653
— Gabriel 632
— Nikolaus 630
— Stephan 554
Turnwald 538
Tusch 653
Tuschner 558
Tuřl 634
Tutti 568

U

Uccellini 619
Udir 562
Udvardi 624
Uher 532
Uhlik 529
Uhliř Ottokar 643
— Stanislaus 649
Uhlmann 544
Ulbing Alois 519
— Walter 525
Ullmann Franz 539
— Josef 649
— Theodor 655
— Wilhelm 569
Ulm 650
Ulmansky Alexander
v. 536
— Johann v. 529
Ulrich 657
Ullrich 634
Unczowski, Edl. v. 524
Unger Emanuel 546
— Ludwig v. 561
Unschuld 645
Urban Franz 555
— Friedrich 538
Urbanetz 556
Urbanitzky 642
Uředniček 647
Ursiç 568
Urřiç 559
Uzorinac 544

V

Vacek v. 532
Vadass 620
Vajda Aladar de 540
— Franz 624
— Valentin 624
Valentincig 545

Valich 618
Valřik 549
Vařa 545
Vařa 628
Vaneček 549
Varga 632
Vári-Nagy 618
Vas 626
Vařa 630
Vavřina 552
Večerina 649
Vechiatto 527
Vecsei 546
Vecsey de, Freih. v.
540
Vedral 631
Végh 631
Vehovszký 623
Veit 654
Veith Josef 646
— Walter 539
Vejrosta 569
Vejvoda 546
Vekariç Anton 621
— Markus 622
— Vatroslav 623
Velebil 546
Velics v. 534
Veltzé 643
Venier 532
Venutti 566
Verginella 659
Verla 554
Vernouille 661
Verosta 569
Versa 563
Vertovetz 642
Vessel 524
Veszcelowszky 544
Veverka 628
Veyder-Malburg 661
Vidacovich 629
Vidali 620
Vidmann 632
Wilfan 534
Villanyi 632
Viniç-Biloviç 623
Vio Gaston 527
— Romeo 646
Violin 623
Viranyi 536
Viscovich, Conte 646
Visin 548
Vita 542
Vital 660
Vitorelli v. 643
Vitturi 654
Vogel 539
Vogrich 657
Vogtberg, Ritt. v. 562
Vojaček 630

Vojta 627
Vok-Collins v. 522
Volani 542
Vole 567
Voldřich 558
Volenik 632
Volkar 570
Volkmann 521
Volleritsch 537
Vončina v. 516
Vondorfer 551
Vorliček 625
Votrubec 630
Vozáb 654
Vrabec Franz (Mil.-
Med.-Off.) 570
— — (Seek.) 623
Vrabiç 621
Vratovich 659
Vrba 550
Vrečko 546
Vrtovec 656
Vrzal 626
Vuçetiç Peter 622
— Perikles 624
Vukiç 622
Vukoviç Janko de 517
— Zdenko de 549

W

Wachner Egon 529
— Konrad 541
Wachtel Josef, Edl. v.
638
— Konrad, Ritt. v.
643
Waga 546
Wagenknecht 551
Wagner August 558
— Bruno 535
— Gustav 537
— Heinrich 662
— Herbert 539
— Josef 570
— Koloman 624
— Rudolf 561
Wagnest 625
Wahl, Edl. v. 535
Wahn 568
Waigant 554
Waltendorfer 533
Waldamero 541
Waldek 545
Wallner Erwin 523
— Josef 569
Wallnöfer 528
Walluschnig Johann
623
— Karl 524
Walter 633

Wanka Josef 563
— Lothar 538
Wanke 562
Warglien 531
Wasser 530
Wassermann Josef
563
— Samuel 625
Wassich Edgar 524
— Otto 525
Wassitsch 532
Wassmundt 651
Watier 654
Wattenvyl, Freih. v.
532
Watzl 557
Weber Alois 557
— Franz 559
— Josef 569
— Norbert 548
— Wilhelm 638
Weckl 569
Wegerer 652
Weichherz Alexander
553
— Georg 538
Weichmann 548
Weichs-Glon, Freih.
v. 661
Weidenhaus 536
Weigel 620
Weil 648
Wein 633
Weinmann 532
Weinrath 563
Weisbach 523
Weiser Karl 649
— Wilhelm 559
Weisgärber 533
Weismann 626
Weiss Alfons v. 528
— Heinrich 651
— Leonhard 663
— Marius 623
Weisse 661
Weissenbacher 534
Weissenberg 629
Weissensteiner 556
Weisz 568
Weizner 661
Welker 627
Wellisch 523
Weltersheimb, Graf
519
Welz 570
Wendel 561
Wengersin 620
Weninger 556
Wenusch, Ritt. v. 662
Wenzl 538
Werner Gottlieb 556
— Moriz 634

Wernig 654
Werteker 633
Werzan 570
Wesely 551
Wessely 536
Wettstein Andreas,
Ritt. v. 530
— Karl (L. Sch. K.)
530
— — (Freg. L.) 530
— Rudolf, Ritt. v.
558
Wetzler 556
Weyermayr 567
Wicherek 560
Wickerhauser Moritz
522
— Viktor 516
Wicklein 548
Wieden 662
Wieder 627
Wiedermann 653
Wiedorn 561
Wiesinger Alfons 633
— Karl 564
Wiessler 654
Wikingen 534
Wiktorin v. 526
Wild 564
Wildauer 559
Wilde 517
Wildner Gustav 569
— Johann 527
Wilfan Alfons 518
— Franz 617
Wilhelm Alfred 518
— Josef 565
Willemssen 647
Willenik Anton 515
— Hermann 523
— Viktor 656
Willerding, Ritt. v.
540
Willert 531
Willomitzer 560
Wimmer v. 522
Windisch 654
Windisch-Graetz,
Prinz zu 529
Winkler Alfred, Freih.
v. 541
— Egon 557
— Emil 624
— Eugen 617
— Josef 537
Winterhalder Theodor,
Ritt. v. 640
— Wilhelm, Ritt. v.
538
Wirtinger 629
Witkowski 522
Witt 553

Wittek v. 532
 Wittemberski v. 545
 Wizina 566
 Wlassek 625
 Wodetzky 539
 Wodrážka 546
 Wöss 523
 Woleman 543
 Wolf Albert 551
 — Alfons 555
 — Anton 648
 — Edgar 527
 — Julius 657
 — Karl 544
 Wolfbauer 531
 Wolff Egon v. 533
 — Georg, Ritt. v.
 520
 — Konrad, Ritt. v.
 642
 — Robert v. 527
 Wolfsberger 560
 Wolfstein v. 661
 Wolker 555
 Wollemann 530
 Wollmann 561
 Wollrab 528
 Wontschina 556
 Worell 546
 Woseček 525
 Wotke 561
 Wünschek 518
 Würkner 647
 Wukellić v. 646
 Wulff 521
 Wunsch 535
 Wurdack 617
 Wurzer 636
 Wutscher 520

Y

Yaldez 656

Z

Zaccaria Hugo 638
 — Johann 619
 — Leo 540
 — Richard de 646

Zachar 560
 Zacharias Adolf 656
 — Alfred 645
 Zack 555
 Zadnik 633
 Zádor 632
 Zaffauk, Edl. v. 519
 Zager 622
 Zagoda 541
 Zahajszky 619
 Zahej 623
 Zahel 540
 Záhorský 622
 Zajic Alfons 535
 — Anton 631
 — Břetislav 556
 Zajiček 540
 Zajiček-Strommayer
 631
 Zakariás v. 631
 Zakula 636
 Zalaudek 535
 Zamagna, Conte 521
 Zamazal 630
 Zambelli 563
 Zanetti 561
 Zangel 529
 Zanmarchi 621
 Zanoškar 538
 Zar 620
 Zarzycki 544
 žatecký 624
 Zathureczky 622
 Zatschek 635
 Zdeb 557
 Zechenter 530
 Zechmeister 546
 Zeidler 522
 Zeiller 550
 Zelalić 619
 Zelechowszki 561
 Zeleny 647
 Zelený Johann 661
 — Wenzel 656
 Zelezny 531
 želisko 526
 Zellermayer 556
 Zemann 566
 Zemplén 522
 Zepeniag 618
 Zepitsch 560
 Zerbs 627

Zeschko 643
 Žežula 550
 Zhernotta Eduard 566
 — Herbert 533
 — Hermann 656
 — Richard 538
 — Rudolf 654
 Zić 621
 Ziebland 534
 Ziegler 526
 Ziegler-Pozza v. 638
 Ziembra 632
 Ziembicki 538
 Zigar 625
 Zillinger 557
 Zima 633
 Zimburg, Edl. v. 531
 Zimmermann Aladár
 552
 — Elek 537
 Žimnic 651
 Zinke 628
 Zipperer, Ritt. v. 521
 Žitny 636
 Zitta 529
 Znidarsich 619
 Zodet 654
 Zörkler 556
 Zoglauer 537
 Zohner 556
 Zopa, Ritt. v. 527
 Zoratti Ferdinand 561
 — Friedrich 536
 Zorić 567
 Zorjan 546
 Zorzet 556
 Zottich Eugen 567
 — Felix 566
 Zrzavecky 653
 Zsigmond 632
 Zsivkovics 624
 Zsoldak Johann (L.
 Sch. L.) 617
 — — (Seek.) 539
 Zuani 623
 Zuliani 622
 Zusag 567
 Zustovich 619
 Zvanetti 529
 Zweig 650
 Zwierkowski, Ritt. v.
 645

Anzeigen.



Gegründet im Jahre 1782.

Jg. v. Kleinmayr
& Fed. Bamberg
Laibach

Buch- u. Kunstdruckerei,
Verlags- u. Sortiments-
Buchhandlung

Verlag der
amtlichen Laibacher Zeitung

Weltausstellung für Buchgewerbe und
Graphik, Leipzig 1914, ausgezeichnet
mit dem Goldenen Preis.

GEBRÜDER SCHÜTZ

Fabriken feuerfester Produkte, Tonöfen u. Wandfliesen
Tonbergbau-Unternehmung

Olomouczan bei Blansko (Mähren).

Hochfeuerfeste Schamottesteine für alle Industrien.
Schamottesteine von hervorragender Dichte und Druckfestigkeit,
bis zum höchsten Tonerdegehalt von ca. 44 %.

Dinassteine für Siemens-Martinöfen.

Spezialsteine für Schiffskessel mit Kohlen- u. Naphtha-Feuerung,
hochfeuerfest mit dichtem Gefüge von über 2'1 Raumgewicht sowie
mit porösem Gefüge von 0'9 Raumgewicht.

Hochfeuerfeste Tone, Rohkaoline, Klebsande
und **Spezialsande** für Stahlguß und Elektrastahlguß.

Tonöfen bis zur feinsten Ausführung.

Wandfliesen,
weiß und farbig.

Spezialität: **Kunstglasuren.**

Kaszab sche

Schrauben- und Eisenwaren-Fabriks-A.-G.

Fabrik für Schraubenwaren und
□ Schiffsausrüstungsgegenstände

Budapest, V. Szabadság-ter 15.

— Telegramm-Adresse: Kaszabar —

Erzeugt: **Schrauben, Nieten, Muttern** und
Schmiedestücke aller Art, roh und appretiert.

— **Spezialität:** —

Sämtliche Schiffsbeschläge u. Schrauben

aus Eisen, Stahl, Marinemessing, Muntzmetall, Bronze usw.

Kienteer, Kalfaterpech, Karbolineum,
Kolophonium sowie alle Harz- und Teer-
produkte liefert billigst

Theodor Grafs Fabrik in Suchenthal

an der Franz Josef-Bahn.

Schiffspumpen

für alle Zwecke und jede Leistung
für **Kriegs-** und **Handelsschiffe**

Inlanderzeugnis

Worthington A. G.

Bureau: Wien I., Reichsratsstraße 7

Fabrik: Wien XIV (Rudolfsheim)

Gius. Bossi Nachfolger

WIEN XIII., Auhofstraße 84.

:: Älteste Fahnenfabrik der Monarchie ::

Lieferantin der k. u. k. Kriegsmarine, des österr. Lloyd, der k. k. priv.
Donau-Dampfschiffahrts-Gesellschaft usw. usw.

erzeugt alle Gattungen licht- und wasserechter Kriegs-
und Handelsflaggen sowie Flaggen mit Wappen und
Emblemen für Klub- und Privatzwecke.

Hammerwerke, Walzwerke und Werkzeugfabriken

VOGEL & NOOT

Wartberg und Mitterdorf

Südbahnstation Wartberg-Mürzthal (Steiermark)

Wien I., Landskrongasse 5.

Bleche, Prima-Qualität, aus Flußeisen, Flußstahl und Tiegel-
gußstahl.

Stahlblechschaufeln aus prima steirischem Material
in allen Formen und Größen.

Pflugbestandteile in jeder gewünschten Form, als: Pflug-
bleche, Molibleche, Ruhadbleche,

Schareisen für ein-, zwei- und dreischarige Pflüge, Pflugköpfe usw.

Spezialität: Patentierte gepreßte Pflugköpfe
aus prima steirischem Schmiedestahl mit Schare,
Streichblech und Sohle montiert, in den verschiedensten Größen.

Patent-Heugabeln aus Stahlblech gepreßt.

Zeugware, Bahnoberbau-, Gruben- und Steinbrechwerkzeuge
aller Art, als: Krampen, Schlägel, Meißel, Häm-
mer, Hacken usw.

Sägen, Prima-Qualität, als: Zirkular-, Mühl-, Gatter-, Bauch-,
Zug-, Furnier- und Bügelsägen.

Schneidewerkzeuge, Stroh-, Häcksel-, Mäh-, Hol-
länder-, Papier-, Tabak- und

Wurstmesser etc. sowie alle Gattungen Maschinenmesser nach Mo-
dellen oder Zeichnungen.

Militärwerkzeuge aller Art, genau nach den Adjustie-
rungs- und Ausrüstungsvorschriften für

das k. u. k. Heer gearbeitet, Stahlziesel, komplette Reitsattelböcke,
Packsattelgestelle, Drahtzwickler, Drahtscheren usw.

Fahrradbestandteile aller Art.

Maschinelle Einrichtung für Massenproduktion.

Bureau für den Alleinverkauf

der Erzeugnisse der Eisenwerke **ABling, Jauer-
burg, Feistritz im Rosentale** und **Triest** der
Krainischen Industrie-Gesellschaft

als: **Roheisen** für Gießereien, Puddlingszwecke usw., **Spiegel-
eisen, Ferromangan** bis 80% usw., **Rohingots, Zag-
gel, Flammen, Platinen** aus Martin-Eisen und -Stahl, **Grob-
bleche** von 2—30 mm Dicke in allen Dimensionen bis 3000 mm
breit und im Gewichte bis 2000 kg pro Tafel; **Stabeisen** (Fluß-
eisen), **Walzdraht** und **gezogenen Draht**, blank und ver-
zinkt, **Drahtstifte, Drahtseile, Gußwaren** aller Art;
Elektroden und **Carborit**.

K. k.  priv.

Flachsgarn-Spinnerei, mech. Leinen-
Weberei, Leinengarn-Bleicherei,
Appretur- und Imprägnier-Anstalt

von

Gebrüder Walzel

in Paríchnitz, Böhmen.

Erzeugung aller Arten
von Leinenwaren, Segel
und wasserdichter Stoffe.

Lieferanten des

k. u. k. Heeres, der k. u. k. Kriegsmarine
und auswärtiger Staaten.

Autogen-Gasaccumulator Krükl & Hansmann, G. m. b. H., Wien.

Dissousgas- und Sauerstoff-Werke; Spezialfabrik
für autogene Schweiß- und Schneidanlagen, sta-
tionär und transportabel; Bau von Apparaten jeder
Größe zur Erzeugung von Sauerstoff und flüssi-
gem Sauerstoff für Sprengzwecke; Herstellung
geschweißter Gefäße und Lieferung aller Artikel
für die autogene Metallbearbeitung.

Bureau: Wien VI., Dreihufeisengasse 3.

Werke in Möllersdorf, Friedek, Veleslavin,
Ober-Waltersdorf. Im Bau: Triest, Brünn, Schwechat.

Ferdinand Freiherr von Helldorff und Otto Rothhart

Kettenwerk **BRÜCKL**, :: Kärnten.

Ketten- und Kettenzugehör (Haken, Verbindungs-
und Ankerbujen, Vor-
handstopper etc.) für maritime Zwecke.

Alleinige Vertretung der Borsigwerke für gewalzte
Ketten ohne Querschweißung, **System Borsig**,
in Österreich-Ungarn.

Vom British Lloyd Register konzessionierte Anker-
und Ketten-Prüfungsanstalt.

Ketten für Bergwerke, Eisenbahnen, Kran- und
Flaschenzugsketten.

Schrauben- und
Schmiedewaarenfabriks-Actiengesellschaft
Brevillier & Co. und A. Urban & Söhne

Zentralbureau, Kassa und Niederlage:

Wien, VI., Linke Wienzeile 18.

Fabriken:

Wien-Floridsdorf, Neunkirchen a. d. Südb.,
Ustron in Oesterr.-Schlesien und Sporysz
bei Zywiec in Galizien.

Erzeugung:

Nieten, Muttern, Mutterschrauben, Unterlag-
scheiben, Gitterspitzen, Schrauben und Hahn-
schlüssel, Preß- und Prägearbeiten aller Art,
Flanschen, Bordringe usw., Eisengewind- und
Fassonschrauben, Splinten, Holzschrauben,
Patentschraubennägel, diverse Drahtwaren,
Waggonbeschläge, Kleinmaterialien für den
Eisenbahn-Oberbau aller Systeme, Maschinen-
bestandteile, Eisen- und Metallguß, Schraub-
stöcke, Pflugbleche, Wagenachsen, Bügeleisen-
stähle und Schmiedewaren aller Art, Rohr-
schellen, Metallprägeartikel sowie Stangen aus
Messing, Kupfer, Deltametall, Aluminium,
Zink usw., Geschosse, Zünder und deren
Bestandteile.

Elektrizitäts-Aktiengesellschaft
vormals
Kolben & Co.
in Prag.

Elektrische Maschinen: Stromerzeuger, Turbogenera-
toren für Gleich- und Drehstrom, Elektromotoren, Transforma-
toren, Umformer, Brems- und Lasthebemagnete.

Elektrische Apparate: Regulator, Schnellregler, An-
lasser, Kontroller, Ausschalter, Sicherungen, Heizindikatoren,

Elektrische Scheinwerfer mit geschliffenem Glas-
parabolspiegel.

Elektrisches Installationsmaterial für Schiffe.

Elektrische Hebezeuge: Krane, Aufzüge, Spille.

Spezialantriebe in Ward-Leonardschaltung mit weitgehend-
ster Tourenregulierung.

Installation kompletter elektrischer Kraft- und Lichtenanlagen
auf Schiffen.

Temperguß und Stahlguß aus der eigenen Gießerei
und Stahlhütte.

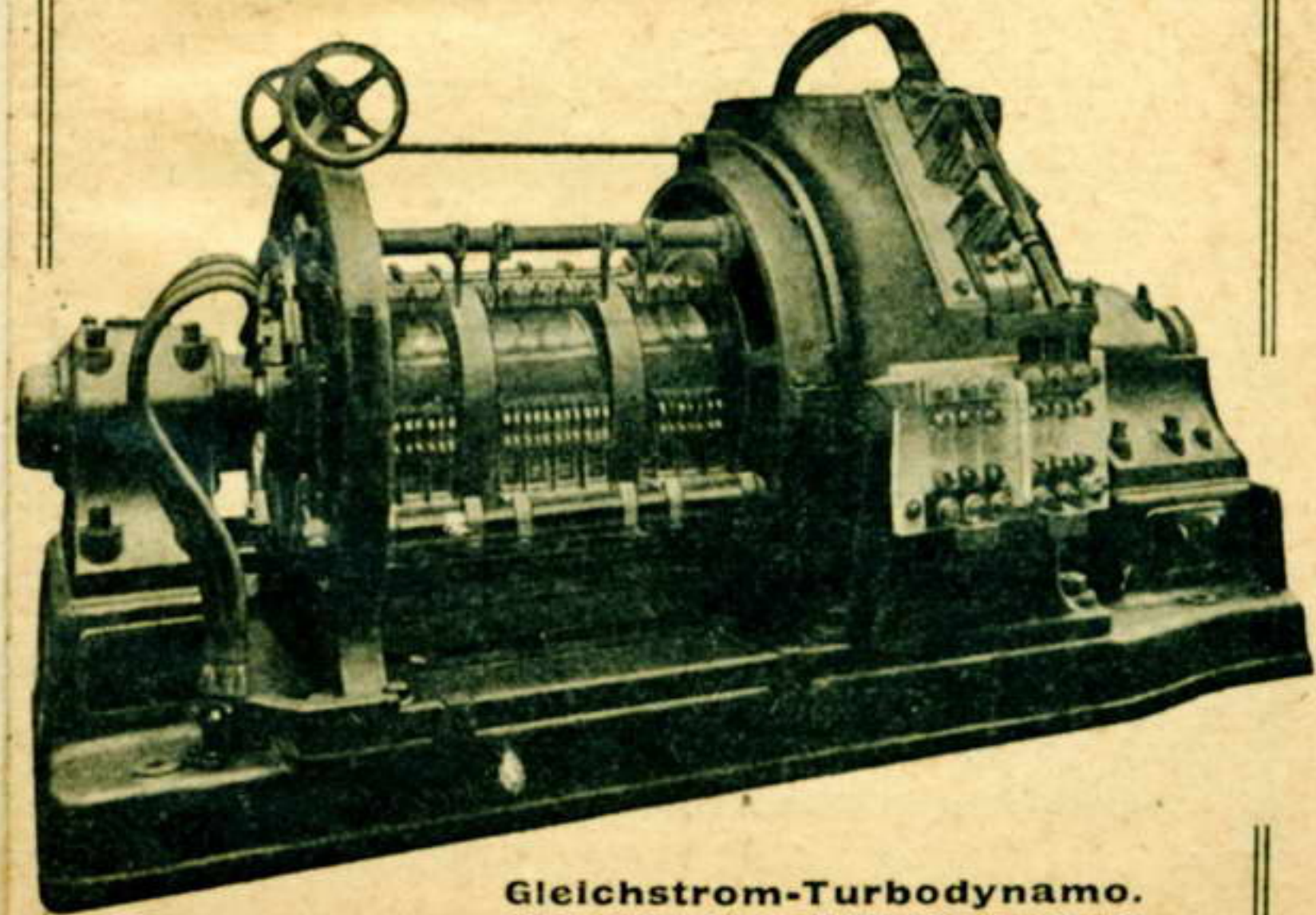

Gleichstrom-Turbodynamo.

G. Roth

Aktiengesellschaft

Abteilung: **Felixdorf** (N.-Oest.)

Pulver- u. Munitionsfabrik

Spezialität:

Ammonsalpeter-Sicherheits-Sprengstoffe
für alle Zwecke.

==== **„Ammonal“** =====

für Sprengladungen in Geschossen, Seeminen, Torpedos, Wurfminen, Handgranaten, Fliegerbomben, für Pionierzwecke und dergl., wegen **unerreichter Schlag- und Stoßsicherheit**, für Bergbau- und Steinbrucharbeiten wegen voller Handhabungssicherheit am besten geeignet.

Ammonschießpulver für alle Kaliber.
Sicherheitsprengkapseln.

Erzeugung aller Gattungen Munition für Artillerie
unterseeische Waffen, Flieger, Nahkampfmittel usw.

Eigener Schieß- und Sprengplatz.
Großes Versuchs-Laboratorium.

Vorführung von Schieß- und Sprengproben kostenlos.

Interurbaner Fernsprecher:

■ Felixdorf Nr. 3 und 18. ■

Bahnstation: Felixdorf der k. k. priv. Südbahn-Ges.
und Steinabrückl der Schneeberg (Aspang) bahn.

Whitehead & Co.

□ A.-G. □

:: Torpedos ::

Lanzierrohre

Kompressoren

□ □ □ □ □
Fiume

Jg. v. Kloßner u. S. P. d. Bartholomäus